



Classe V

Notice d'utilisation



Mercedes-Benz

Symboles

ATTENTION

Les avertissements servent à attirer votre attention sur les situations pouvant mettre en danger votre santé ou votre vie ou pouvant mettre en danger la santé ou la vie d'autres personnes.

Protection de l'environnement

Les remarques relatives à la protection de l'environnement vous fournissent des informations sur un comportement écologique responsable ainsi que sur l'élimination du véhicule dans le respect des règles de protection de l'environnement.

 Les remarques relatives aux dommages matériels vous informent sur les risques de dommages possibles sur votre véhicule.

 Remarques pratiques ou autres informations pouvant vous être utiles.

▶ Ce symbole indique une opération à effectuer.

▶ Une succession de ces symboles indique une suite d'opérations à effectuer.

(▷ page) Ce symbole vous indique où trouver d'autres informations relatives à un thème.

▷ ▷ Ce symbole indique que la description de l'avertissement ou de l'opération se poursuit à la page suivante.

Affichage Cette police de caractères indique un affichage sur le visuel.

Certaines parties du logiciel du véhicule sont protégées par des droits d'auteur © 2005

The FreeType Project

(<http://www.freetype.org>). Tous droits réservés.

Bienvenue dans l'univers de Mercedes-Benz!

Avant de prendre la route pour la première fois, nous vous recommandons de lire attentivement cette notice d'utilisation et de vous familiariser avec votre véhicule. Pour votre sécurité et pour augmenter la durée de fonctionnement de votre véhicule, suivez les instructions et avertissements qui figurent dans cette notice d'utilisation. Leur non-respect peut provoquer des dommages corporels et endommager le véhicule.

L'équipement ou la désignation de votre véhicule peut différer en fonction

- Modèle
- de la commande
- du pays de livraison
- de la disponibilité

Les illustrations qui figurent dans cette notice d'utilisation se rapportent à un véhicule avec direction à gauche. La disposition des pièces du véhicule et des éléments de commande est inversée sur les véhicules avec direction à droite.

Mercedes-Benz adapte en permanence ses véhicules à une technologie en constante évolution.

Par conséquent, Mercedes-Benz se réserve le droit de modifier les points suivants :

- Forme
- Equipement
- Solutions techniques

L'équipement de votre véhicule peut donc différer en certains points des informations décrites dans cette notice.

Les documents suivants font partie du véhicule :

- Notice d'utilisation
- Carnet de maintenance
- Notices d'utilisation complémentaires spécifiques à certains équipements

Conservez toujours la version imprimée des documents à bord du véhicule. Remettez tous les documents au nouveau propriétaire en cas de vente du véhicule.

i Découvrez également les principales fonctions de votre véhicule à travers la notice d'utilisation interactive disponible sur Internet, en allemand et en anglais, à l'adresse suivante :

**[www.mercedes-benz.de/
betriebsanleitung-vans](http://www.mercedes-benz.de/betriebsanleitung-vans)**

Vous pouvez aussi utiliser l'application pour smartphone « Mercedes-Benz Guides » :



Apple® iOS



Android™

Notez qu'il se peut que l'application « Mercedes-Benz Guides » ne soit pas encore disponible dans votre pays.

La rédaction technique de Daimler AG vous souhaite bonne route.

Index alphabétique 3

Introduction 26

Du premier coup d'œil 34

Sécurité 43

Ouverture et fermeture 76

Sièges, volant et rétroviseurs 95

Eclairage et essuie-glaces 123

Climatisation 140

Conduite et stationnement 172

Ordinateur de bord et affichages 251

Rangement et autres 306

Transport 317

Maintenance et entretien 325

Assistance dépannage 349

Jantes et pneumatiques 358

Caractéristiques techniques 379

A

ABS (système antiblocage de roues)

Consignes de sécurité importantes	70
Fonctionnement/remarques	70
Message sur le visuel	270
Voyant d'alerte	298

Accélération

voir Kickdown

Accident

Mesures automatiques après un accident	59
--	----

Accoudoirs 116**AdBlue®**

Additifs	384
Affichage du niveau de remplissage	264
Appoint	189
Basses températures extérieures ..	384
Bouchon du réservoir	190
Capacité	384
Consignes de sécurité importantes	384
Flacons de remplissage	192
Jerrycans de remplissage	191
Message sur le visuel	281
Pompe	191
Post-traitement des gaz d'échappement	30
Propreté	384
Remarques	384
Voyages à l'étranger	196

Additifs

Gazole	383
Huile moteur	385

Affichage

voir Messages sur le visuel
voir Voyants de contrôle et d'alerte

Affichage de la récupération**d'énergie** 255**Affichage des défauts**

voir Messages sur le visuel

Agent réducteur

voir AdBlue®

Aide à la descente 213**Aide active au stationnement**

Consignes de sécurité importantes	229
Détection d'une place de stationnement	230
Fonctionnement/remarques	229
Interruption et désactivation de l'aide active au stationnement	234
Message sur le visuel	286
Sortie d'une place de stationnement	233
Stationnement	232
Traction d'une remorque	229

Aide au démarrage du moteur 351**Aide au démarrage en côte** 176**Aide au stationnement**

Aide active au stationnement	229
voir Caméra à 360°	
voir Caméra de recul	
voir PARKTRONIC	

Airbag

Désactivation automatique de l'airbag frontal du passager	51
Voyant PASSENGER AIR BAG OFF ...	44

Airbags

Airbags frontaux (conducteur, passager)	50
Airbags latéraux	50
Airbags rideaux	51
Consignes de sécurité importantes	48
Déclenchement	56
Introduction	48
Message sur le visuel	271

Airbags latéraux 50**Airbags rideaux**

Message sur le visuel	278
Mode de fonctionnement	51

Alarme

voir EDW (alarme antivol et anti-effraction)

Alarme antivol et antieffraction

voir EDW (alarme antivol et anti-effraction)

Alerte de distance (voyant**d'alerte)** 303

Allumage automatique de l'éclairage extérieur	
Message sur le visuel	279
voir Eclairage	
Allume-cigare	313
Ampoules, remplacement	
voir Remplacement des ampoules	
Anneau de remorquage	349
Anneaux d'arrimage	
Montage	320
Antidémarrage	73
Appareils de communication	
Homologation du type/fréquences	379
Utilisation	316
Appuie-tête	
Consignes de sécurité importantes	115
Dépose et pose	115
Réglage (manuel)	115
Réglage électrique	116
Aquaplanage	198
Arrêt automatique du moteur (fonction ECO de démarrage et d'arrêt automatiques du moteur)	177
Arrêt de l'alarme (EDW)	74
Arrière	
Allumage et extinction de l'éclairage intérieur	129
Variantes de sièges	99
Arrière (sièges)	
voir Sièges arrière	
Arrière du véhicule	
Mise en marche et arrêt de la climatisation	145
Réglage de la température	151
Réglage des buses de ventilation ...	171
Arrière, banquette	
voir Banquette arrière	
Arrimage du chargement	
Montage des anneaux d'arrimage ..	320
Assistance au freinage	
voir BAS (freinage d'urgence assisté)	
Assistant adaptatif des feux de route	
Activation et désactivation	128
Fonctionnement/remarques	127
Message sur le visuel	278
Assistant de trajectoire	
Activation et désactivation	221
Fonctionnement/remarques	220
Message sur le visuel	288
Réglage de la sensibilité	221
Réglage de la sensibilité (ordinateur de bord)	266
ASSYST	
Indicateur d'intervalles de maintenance	334
Atelier agréé	
voir Atelier qualifié	
Atelier qualifié	30
Ateliers	
voir Atelier qualifié	
ATTENTION ASSIST	
Activation et désactivation	266
Fonctionnement/remarques	224
Message sur le visuel	284
Avant le départ	
Consignes de sécurité importantes	173
Avertissements	
Étiquettes autocollantes	26
Avertisseur d'angle mort	
Activation	219
Activation et désactivation (ordinateur de bord)	265
Avertisseur de collision	219
Consignes de sécurité importantes	218
Message sur le visuel	289
Remarques/fonctionnement	218
Traction d'une remorque	219
Voyant d'alerte	219
Zone de surveillance des capteurs	218
Avertisseur de collision	
voir COLLISION PREVENTION ASSIST	
Avertisseur de distance	215

B

Bacs et compartiments de rangement

Bac de rangement dans la console centrale	307
---	-----

- Boîte à gants 306
- Compartiments de rangement de la banquette/couchette 307
- Consignes de sécurité importantes 306
- Filet de rangement 307
- Range-lunettes 306
- Tablette rabattable 311
- Balais d'essuie-glace**
- Consignes de sécurité importantes 137
- Indicateur d'encrassement 137
- Nettoyage 343
- Remplacement (lunette arrière) 138
- Remplacement (pare-brise) 137
- Banquette arrière**
- Aide à la montée et à la descente .. 106
- Ancrage de siège 99
- Basculement et relèvement 104
- Boucle de retenue (banquette/couchette) 111
- Compartiments de rangement (banquette/couchette) 307
- Déplacement 103
- Déplacement (banquette/couchette) 111
- Dépose et pose 105
- Dépose et pose (banquette/couchette) 112
- Glissières de siège 99
- Montage et démontage de la surface de couchage (banquette/couchette) 114
- Position de base 103
- Position vis-à-vis 105
- Possibilités de montage 99
- Rallonge du lit (banquette/couchette) 114
- Réglage des dossiers 103
- Remarques générales 98
- Remarques générales (banquette/couchette) 111
- Variantes de sièges 99
- Banquette/couchette**
- voir Banquette arrière
- BAS (freinage d'urgence assisté)**
- Fonctionnement/remarques 71
- Batterie (véhicule)**
- Branchement et pose 338
- Débranchement et dépose 336
- Batterie du véhicule**
- Aide au démarrage du moteur 351
- Charge 339
- Emplacement 336
- Entretien 340
- Message sur le visuel 281
- Batteries du véhicule**
- Consignes de sécurité importantes 335
- Biogazole** 382
- BlueTEC**
- Appoint d'AdBlue® 189
- BlueTEC®**
- AdBlue® (ingrédients et lubrifiants) 384
- Remarques relatives au post-traitement des gaz d'échappement 30
- Boîte à gants** 306
- Boîte de vitesses**
- voir Boîte de vitesses automatique
- voir Boîte de vitesses mécanique
- Boîte de vitesses automatique**
- Changement de rapport manuel 185
- Consignes de sécurité importantes 180
- Contacteur AGILITY SELECT 184
- Dégagement 185
- Démarrage du moteur 174
- Engagement de la marche arrière .. 180
- Engagement de la position de marche 180
- Gammes de rapports 183
- Indicateur de la boîte de vitesses (levier sélecteur DIRECT SELECT) .. 182
- Indicateur du programme de vitesses 182
- Kickdown 185
- Levier sélecteur DIRECT SELECT ... 180
- Message sur le visuel 293
- Mode de fonctionnement de secours 187
- Palettes de changement de rapport au volant 185
- Passage au point mort 180

Passage dans la position de stationnement	180	Stationnement en marche arrière ..	237
Passage des rapports	182	Capot	
Position de la pédale d'accélérateur	185	Consignes de sécurité importantes	325
Positions de la boîte de vitesses	181	Fermeture	326
Problème (défaut)	187	Message sur le visuel	294
Programmes de vitesses	183	Ouverture	326
Recommandation de changement de rapport	186	Capteur de luminosité (message sur le visuel)	279
Recommandations pour la conduite	185	Capteur de pluie	
Traction d'une remorque	185	Réglage de la sensibilité	135
Vue d'ensemble	180	Capteurs (consignes de nettoyage)	344
Boîte de vitesses mécanique		Caractéristiques	
Démarrage	175	voir Caractéristiques techniques	
Démarrage du moteur	174	Caractéristiques du véhicule	388
Engagement de la marche arrière ..	175	Caractéristiques techniques	
Levier de vitesses	174	Capacités	380
Recommandation de changement de rapport	175	Caractéristiques du véhicule	388
Buses de ventilation		Dimensions du véhicule	389
Consignes de sécurité importantes	170	Dispositif d'attelage	390
Réglage des buses arrière	171	Glissière	390
Réglage des buses centrales	170	Moteur	388
Réglage des buses latérales	171	Pneus/roues	373
		Points d'arrimage	390
		Systèmes de portage	390
		Carburant	
		Additifs (gazole)	383
		Affichage de l'autonomie	255
		Affichage de la consommation actuelle	255
		Capacité du réservoir/réserve	382
		Consignes de sécurité importantes	381
		Données statistiques	256
		Filtre à particules diesel	195
		Gazoles pour basses températures	382
		Jauge	35
		Problème (défaut)	189
		Produit anticoagulant	383
		Qualité (gazole)	382
		Ravitaillement en carburant	187
		Remarques sur la consommation ..	383
		Voyages à l'étranger	196
		Carte mémoire (audio)	260
C			
Cache de radiateur	31		
Caméra			
voir Caméra à 360°			
voir Caméra de recul			
Caméra à 360°			
Fonctionnement/remarques	239		
Nettoyage	345		
Caméra de recul			
Activation et désactivation	235		
Affichages sur le visuel	236		
Consignes de nettoyage	344		
Consignes de sécurité importantes	235		
Fonction Attelage d'une remorque	238		
Fonction Grand angle	239		
Fonctionnement/remarques	234		
Remarques générales	234		

- Cas d'urgence**
 Mesures automatiques après un accident 59
- Ceintures**
 voir Ceintures de sécurité
- Ceintures de sécurité**
 Ajustement des ceintures du conducteur et du passager 48
 Bouclage 47
 Consignes de sécurité importantes 45
 Débouclage 47
 Introduction 45
 Nettoyage 347
 Réglage en hauteur 47
 Utilisation correcte 46
 Voyant d'alerte 296
 Voyant d'alerte (fonctionnement) 48
- Cendriers** 313
- Chaînes antidérapantes**
 voir Chaînes neige
- Chaînes neige** 362
- Charge**
 Arrimage 319
- Charge autorisée sur essieu (en cas de traction d'une remorque)** 391
- Charge sur le toit (système de portage)** 390
- Chargement**
 Transport 317
- Chauffage**
 voir Climatisation
- Chauffage additionnel**
 voir Chauffage additionnel à air chaud
 voir Chauffage additionnel à eau chaude
- Chauffage additionnel à air chaud**
 Chauffage auxiliaire (chauffage immédiat) 166
 Chauffage immédiat 166
 Consignes de sécurité importantes 157
 Fonctionnement/remarques 163
 Minuterie 164
 Mise en marche et arrêt (minuterie) 164
 Mise en marche et arrêt (télécommande) 163
 Problème (défaut) 169
- Réglage de l'heure de départ 166
 Télécommande 163
- Chauffage additionnel à eau chaude**
 Chauffage auxiliaire 157
 Consignes de sécurité importantes 157
 Fonctionnement/remarques 157
 Messages sur le visuel 294
 Mise en marche et arrêt 158
 Mise en marche et arrêt (télécommande) 159
 Mise en marche et arrêt (unité de commande sur la console centrale) 158
 Problème (défaut) 162
 Réglage de l'heure de départ (télécommande) 160
 Télécommande 159
- Chauffage arrière**
 voir Climatisation
- Chauffage auxiliaire**
 voir Chauffage additionnel à air chaud
 voir Chauffage additionnel à eau chaude
- Chauffage de la lunette arrière**
 Mise en marche et arrêt 154
 Problème (défaut) 155
- Chauffage du compartiment passagers**
 voir Climatisation
- Clé**
 Clé de secours 78
 Consignes de sécurité importantes 76
 Contrôle des piles 79
 Fermeture confort 93
 Message sur le visuel 295
 Modification de la programmation 77
 Ouverture confort 93
 Perte 80
 Positions de la clé dans le contacteur d'allumage 173
 Problème (défaut) 80
 Remplacement des piles 79
 Verrouillage et déverrouillage centralisés des portes 76

Clé de secours

Fonctionnement/remarques	78
Rangement	78
Retrait	78
Verrouillage du véhicule	78

Clé du véhicule

voir Clé

Clignotants

Allumage et extinction	124
Message sur le visuel	279
Messages sur le visuel Remorque ..	279
Remplacement des ampoules arrière	134
Remplacement des ampoules avant	133

Climatisation

Activation et désactivation de la fonction de synchronisation	153
Chauffage additionnel	157
Chauffage additionnel à air chaud ..	163
Chauffage additionnel à eau chaude	157
Chauffage additionnel/ventila- tion à l'arrêt	157
Consignes de sécurité importan- tes	140
Dégivrage du pare-brise	153
Désembuage des vitres	154
Informations sur le TEMPMATIC (climatiseur)	142
Informations sur le THERMOTRO- NIC (climatiseur automatique 3 zones)	144
Mise en marche et arrêt	145
Mise en marche et arrêt du chauf- frage de la lunette arrière	154
Mise en marche et arrêt du recy- clage d'air	155
Mise en marche et arrêt du sys- tème d'utilisation de la chaleur résiduelle	156
Ouverture et fermeture confort (recyclage d'air)	155
Problèmes relatifs à la fonction de refroidissement avec déshumidi- fication de l'air	147
Problèmes relatifs au chauffage de la lunette arrière	155

Refroidissement avec déshumidi- fication de l'air	145
Réglage de la répartition d'air	152
Réglage de la température	151
Réglage des buses de ventilation ...	170
Réglage du débit d'air	152
Réglage du flux d'air	148
Réglage du mode de régulation de la climatisation	148
Régulation automatique	148
Unité de commande arrière	143
Unité de commande du TEMPMA- TIC (climatiseur)	141
Unité de commande du THERMO- TRONIC (climatiseur automatique 3 zones)	143
Voyant	147
Vue d'ensemble des systèmes	140

Climatiseur

voir Climatisation

Climatiseur arrière

voir Climatisation

Climatiseur automatique

voir Climatisation

Climatiseur dans le compartiment passagers

voir Climatisation

Code peinture 380**Code QR**

Fiche de désincarcération

COLLISION PREVENTION ASSIST

Activation et désactivation de l'avertisseur de distance	265
Avertisseur de distance	215
Fonctionnement/remarques	215
Freinage d'urgence assisté adap- tatif	216
Message sur le visuel	286

Combiné d'instruments

Voyants de contrôle et d'alerte	36
Vue d'ensemble	35

Commodo 124**Compartiment de chargement**

Configuration	319
Sièges	99

Compartimentation de l'espace de chargement

Bacs de rangement	323
-------------------------	-----

Consignes de sécurité importantes	322	Démarrage automatique du moteur (fonction ECO de démarrage et d'arrêt automatiques du moteur)	178
Dépose et pose	324	Démarrage du moteur avec une autre batterie	
Relèvement et abaissement	323	voir Aide au démarrage du moteur	
Compartiments de rangement		Démarrage du moteur par remorquage du véhicule	
voir Bacs et compartiments de rangement		Consignes de sécurité importantes	353
Compatibilité électromagnétique		Démarrage de secours du moteur ..	356
Déclaration de conformité	28	Démarrage du véhicule	
Composants du véhicule commandés par radio		Aide au démarrage en côte	176
Déclaration de conformité	28	Désactivation automatique de l'airbag frontal du passager	
Compte-tours	252	Autodiagnostic du système	54
Consignes de rodage	172	Mode de fonctionnement	52
Console centrale		Problèmes	56
Partie centrale	39	Désactivation de l'airbag frontal du passager	
Partie inférieure	40	Autodiagnostic du système	54
Partie supérieure	38	Mode de fonctionnement	52
Contacteur AGILITY SELECT		Problèmes	56
Boîte de vitesses automatique	184	Désembuage des vitres	
Contenu du réservoir		voir Climatisation	
Affichage	35	Détecteur de panneaux de signalisation	
Contrôle du véhicule		Activation	222
voir Préparatifs avant le départ		Activation et désactivation de la fonction d'avertissement	265
Correcteur de site des projecteurs ..	125	Affichage sur le combiné d'instruments	223
Couchette		Consignes de sécurité importantes	222
voir Banquette arrière		Fonctionnement/remarques	221
Couple de serrage des vis de roue ..	372	Message sur le visuel	290
Crevaion		Détection de voie automatique	
Changement de roue/montage de la roue de secours	370	voir Assistant de trajectoire	
Cric		Déverrouillage	
Déclaration de conformité	28	Avec la clé de secours	78
Points d'appui	371	De l'intérieur (touche de déverrouillage centralisé)	81
Rangement	349	Déverrouillage de secours	78
Utilisation	371	Déverrouillage de secours	
		Véhicule	78
		Dimensions du véhicule	389

D

Date

Réglage (chauffage additionnel à air chaud)	165
---	-----

Déclarations de conformité	28
---	----

Démarrage

Boîte de vitesses automatique	175
Boîte de vitesses mécanique	175

Démarrage (moteur)	174
---------------------------------	-----

Direction	
Message sur le visuel	294
Voyant d'alerte	305
Directives de chargement	317
Dispositif d'attelage	
voir Traction d'une remorque	
Dispositifs de transport	
Compartimentation de l'espace de chargement	322
DISTRONIC PLUS	
Activation	207
Affichage sur le combiné d'instruments	210
Avertisseur de collision	205
Conditions d'activation	207
Consignes de sécurité importantes	205
Désactivation	211
Fonctionnement/remarques	205
Manette du TEMPOMAT	207
Mémorisation et maintien de la vitesse actuelle	209
Message sur le visuel	285
Recommandations pour la conduite	208
Réglage de la distance de consigne	210
Réglage de la vitesse	209
Sélection	207
Données statistiques (ordinateur de bord)	256
Droits d'auteur	33
DSR (limiteur de vitesse en descente)	
Fonctionnement/remarques	213
Message sur le visuel	286
DVD vidéo	
Lecture (ordinateur de bord)	260
E	
EBD (répartiteur électronique de freinage)	
Fonctionnement/remarques	71
Message sur le visuel	274
Eclairage	
Activation et désactivation de l'éclairage de jour (contacteur)	123
Activation et désactivation de l'Intelligent Light System	266
Appel de phares	125
Assistant adaptatif des feux de route	127
Clignotants	124
Commutateur d'éclairage	123
Consignes de sécurité importantes	123
Eclairage actif dans les virages	126
Eclairage antibrouillard à fonction étendue	127
Eclairage d'autoroute	126
Eclairage d'intersection	126
Eclairage extérieur automatique ...	123
Feu antibrouillard arrière	124
Feux de croisement	123
Feux de détresse	125
Feux de position	123
Feux de route	125
Feux de stationnement	123
Intelligent Light System (fonctionnement)	126
Message sur le visuel	278
Remplacement des ampoules (plafonniers)	129
Remplacement des ampoules (projecteurs halogènes)	131
Remplacement des ampoules (projecteurs LED)	131
Site des projecteurs	125
Voyages à l'étranger	196
voir Feux	
Eclairage actif dans les virages	
Message sur le visuel	279
Eclairage antibrouillard à fonction étendue	127
Eclairage d'ambiance	129
Eclairage d'autoroute	126
Eclairage d'intersection	
Fonctionnement/remarques	126
Message sur le visuel	278
Eclairage de jour	
Activation et désactivation (commutateur)	123
Message sur le visuel	281
Remplacement des ampoules	133

- Eclairage de la planche de bord**
voir Eclairage des instruments
- Eclairage de la plaque d'immatriculation**
Message sur le visuel 280
Remplacement des ampoules 131
- Eclairage de proximité**
Remplacement des ampoules
(miroir de courtoisie) 130
Remplacement des ampoules
(porte avant) 130
- Eclairage de signalisation et de proximité**
Remplacement des ampoules 131
- Eclairage des instruments** 251
- Eclairage extérieur**
voir Eclairage
voir Eclairage extérieur automatique
- Eclairage extérieur automatique** 123
- Eclairage intérieur**
Allumage centralisé de l'éclairage
arrière 129
Commande automatique 129
Commande manuelle 129
Eclairage d'ambiance 129
Plafonnier arrière incorporé à la
poignée de maintien 129
Remarques générales 128
Remarques relatives au rempla-
cement des ampoules 129
Remplacement des ampou-
les 129
Spot de lecture 128
Vue d'ensemble 128
- EDW (alarme antivol et antieffrac-
tion)** 74
- Electronique du moteur**
Problème (défaut) 179
Remarques 379
- Enfants**
Systèmes de retenue 60
- Entretien**
Balais d'essuie-glace 343
Caméra à 360° 345
Caméra de recul 344
Capteurs 344
Ceintures de sécurité 347
Clignotants intégrés aux rétrovi-
seurs 344
Consignes 340
Dispositif d'attelage 346
Eclairage extérieur 344
Garniture de toit 348
Garnitures en plastique 347
Housses 347
Inserts décoratifs 347
Intérieur du véhicule 346
Jantes 343
Lavage du moteur 342
Lavage manuel 341
Lever de vitesses/levier sélec-
teur 347
Moquette 348
Nettoyeur haute pression 342
Peinture 342
Porte coulissante 345
Station de lavage 341
Visuel 346
Vitres 343
Volant 347
- Equipement pneumatique**
voir Pneus
- ESC (Electronic Stability Control)**
voir ESP® (régulation du compor-
tement dynamique)
- ESP® (régulation du comporte-
ment dynamique)**
Activation et désactivation 72
Activation et désactivation (ordi-
nateur de bord) 264
Consignes de sécurité importan-
tes 72
Fonctionnement/remarques 71
Message sur le visuel 274
Stabilisation de la remorque 72
Système de stabilisation en cas
de vent latéral 73
Voyant d'alerte 299
- Essuie-glace arrière**
Mise en marche et arrêt 136
Remplacement du balai 138
- Essuie-glaces**
Essuie-glace arrière 136
Mise en marche et arrêt 135
Problème (défaut) 139

Remplacement des balais	137
Étiquettes autocollantes	
Consignes générales de sécurité	26
Extincteur	350
F	
Fermeture confort	93
Feu antibrouillard arrière	
Allumage et extinction	124
Message sur le visuel	280
Remplacement des ampoules	134
Feux	
Remplacement des ampoules (projecteurs halogènes)	131
Remplacement des ampoules (projecteurs LED)	131
Feux arrière	
Message sur le visuel	280
Messages sur le visuel Remorque ..	279
Remplacement des ampoules	134
Feux de croisement	
Allumage et extinction	123
Message sur le visuel	278
Réglage pour la circulation à droite/à gauche	266
Remplacement des ampoules	133
Voyages à l'étranger	196
Feux de détresse	125
Feux de position	
Remplacement des ampoules	133
Feux de recul	
Message sur le visuel	281
Remplacement des ampoules	134
Feux de route	
Allumage et extinction	125
Assistant adaptatif des feux de route	127
Message sur le visuel	280
Remplacement des ampoules	133
Feux de stationnement	
Allumage et extinction	123
Message sur le visuel	280
Remplacement des ampoules arrière	134
Remplacement des ampoules avant	133

Feux stop	
Adaptatifs	73
Message sur le visuel	280
Messages sur le visuel Remorque ..	279
Remplacement des ampoules	134
Feux stop adaptatifs	73
Fiche de désincarcération	32
Filet de protection	321
Filet de rangement	307
Filtre à air (message sur le visuel) ..	284
Filtre à carburant (message sur le visuel)	282
Filtre à particules diesel	
Utilisation pour des trajets courts ..	195
Fonction d'inversion	
Porte coulissante électrique	84
Vitres latérales	91
Fonction de démarrage et d'arrêt automatiques du moteur	
voir Fonction ECO de démarrage et d'arrêt automatiques du moteur	
Fonction ECO de démarrage et d'arrêt automatiques du moteur	
Arrêt automatique du moteur	177
Consignes de sécurité importan- tes	177
Démarrage automatique du moteur	178
Désactivation et activation	178
Remarques générales	176
Fonction Mémoires	121
Frein de stationnement	
Frein de stationnement électri- que	193
Freinage d'urgence	194
Message sur le visuel	275
Voyant d'alerte	300
Freinage d'urgence	
voir BAS (freinage d'urgence assisté)	
Freinage d'urgence assisté	
voir BAS (freinage d'urgence assisté)	
Freins	
ABS	70
Aide au démarrage en côte	176
BAS	71
Consignes de sécurité importan- tes	197

Contrôle du niveau du liquide de frein	331
EBD	71
Frein de stationnement	193
Freinage d'urgence assisté adaptatif	216
Garnitures de frein neuves	198
Liquide de frein (remarques)	386
Message sur le visuel	270
Message sur le visuel (transmission intégrale)	273
Recommandations pour la conduite	197
Voyant d'alerte	297

Fréquences

Radiotéléphone	379
Téléphone portable	379

Fusibles	357
-----------------------	-----

G

Garantie pour vices cachés	26
---	----

Garniture de toit et moquette (consignes de nettoyage)	348
---	-----

Garnitures de frein

Neuves	198
--------------	-----

Garnitures en plastique (consignes de nettoyage)	347
---	-----

Gaz d'échappement (filtre)

voir Filtre à particules diesel

Gazole	382
---------------------	-----

Gazole (additifs)

voir Additifs

Gazole d'hiver	382
-----------------------------	-----

Glissière

Charge de traction maximale	390
-----------------------------------	-----

Montage de l'anneau d'arrimage ...	320
------------------------------------	-----

Graphique du système d'aide (ordinateur de bord)	263
---	-----

H

Hayon

Consignes de sécurité importantes	87
---	----

Cotes d'ouverture	389
-------------------------	-----

Message sur le visuel	294
-----------------------------	-----

Ouverture et fermeture de l'extérieur	87
---	----

Problème (défaut)	89
-------------------------	----

Remplacement des ampoules (éclairage de signalisation et de proximité)	131
--	-----

voir Hayon EASY-PACK

Hayon EASY-PACK

Consignes de sécurité importantes	87
---	----

Cotes d'ouverture	389
-------------------------	-----

Détection d'obstacles avec fonction d'inversion	88
---	----

Message sur le visuel	294
-----------------------------	-----

Ouverture et fermeture	88
------------------------------	----

Problèmes relatifs au hayon	89
-----------------------------------	----

Programmation de la touche de la clé	89
--	----

Réglage de l'angle d'ouverture du hayon	89
---	----

Réinitialisation	89
------------------------	----

Remplacement des ampoules (éclairage de signalisation et de proximité)	131
--	-----

Hayon électrique

voir Hayon EASY-PACK

Heure

Réglage (chauffage additionnel à air chaud)	165
---	-----

Réglage de l'heure (chauffage additionnel à air chaud)	165
--	-----

Huile

voir Huile moteur

Huile moteur

Additifs	385
----------------	-----

Appoint	329
---------------	-----

Capacité	385
----------------	-----

Contrôle du niveau (ordinateur de bord)	327
---	-----

Contrôle du niveau d'huile (jauge à huile)	328
--	-----

Informations sur la consommation d'huile	386
--	-----

Message sur le visuel	284
-----------------------------	-----

Niveau d'huile (remarques)	327
----------------------------------	-----

Remarques relatives à la qualité ...	384
--------------------------------------	-----

Vidange d'huile	386
-----------------------	-----

Viscosité	385
-----------------	-----

Huile moteur (additifs)

voir Additifs

I**Indicateur d'intervalles de maintenance**

Affichage de l'échéance d'un service de maintenance	334
ASSYST (indicateur dynamique de maintenance)	334
Masquage du message de maintenance	334

Indicateur d'intervalles de maintenance

Remarques	334
-----------------	-----

Indicateur de montée des rapports

.....	254
-------	-----

Indicateur de température extérieure

.....	252
-------	-----

Indicateur dynamique de maintenance

voir Indicateur d'intervalles de maintenance

Indicateurs de direction

voir Clignotants

Ingrédients et lubrifiants

AdBlue® (additifs spéciaux)	384
Biogazole	382
Carburant	381
Consignes de sécurité importantes	380
Huile moteur	384
Liquide de frein	386
Liquide de lave-glace	388
Liquide de refroidissement (moteur)	387

Inserts décoratifs (consignes de nettoyage)

.....	347
-------	-----

Intelligent Light System

Activation et désactivation	266
Message sur le visuel	280
Réglage des feux de croisement pour la circulation à droite/à gauche	266
Vue d'ensemble	126

Interface média

Prises	307
--------------	-----

J**Jantes**

Chaînes neige	362
Nettoyage	343

Jauge de carburant

Affichage de l'autonomie (ordinateur de bord)	255
---	-----

K**Kickdown**

185

L**Lampes LED**

Remplacement	131
--------------------	-----

Lavage du véhicule

voir Entretien

Lecteur/changeur de CD (ordinateur de bord)

260

Lève-vitres

voir Vitres latérales

Levier sélecteur

voir Boîte de vitesses automatique

Levier sélecteur DIRECT SELECT

Boîte de vitesses automatique	180
-------------------------------------	-----

Limite de vitesse

voir SPEEDTRONIC

Liquide de frein

Contrôle du niveau	331
Message sur le visuel	273
Remarques	386

Liquide de lave-glace

Appoint	332
Capacités	388
Message sur le visuel	295
Remarques	388

Liquide de refroidissement (moteur)

Appoint	331
Capacité	388
Contrôle du niveau	330
Indicateur de température sur le combiné d'instruments	252
Message sur le visuel	283
Remarques	387
Voyant d'alerte	301

- Lit**
voir Banquette arrière
- Lubrification (additifs)**
voir Additifs
- Lunette arrière (à ouverture séparée)**
Consignes de sécurité importantes 90
Ouverture et fermeture 90
Problème (défaut) 90
Programmation de la touche de la clé 90
- M**
- Maintenance** 333
- Maintien lombaire**
voir Soutien lombaire
- Mémoire des messages (ordinateur de bord)** 269
- Menu Assistance (ordinateur de bord)** 264
- Menu Maintenance (ordinateur de bord)** 263
- Message de défaut**
voir Messages sur le visuel
- Messages**
voir Messages sur le visuel
voir Voyants de contrôle et d'alerte
- Messages sur le visuel**
Affichage (ordinateur de bord) 269
Clé 295
Consignes de sécurité importantes 269
Éclairage 278
Indicateur d'intervalles de maintenance 334
Introduction 269
Masquage (ordinateur de bord) 269
Moteur 281
Pneus 291
Systèmes d'aide à la conduite 284
Systèmes de sécurité 270
Véhicule 293
- Minuterie (chauffage additionnel à air chaud)**
Activation 165
Réglage de l'heure 165
- Réglage de l'heure de départ 166
Réglage de la durée de fonctionnement 165
Réglage de la température 167
Réglage du niveau de chauffage 167
Vue d'ensemble 164
- Miroir de courtoisie**
Pare-soleil 308
Remplacement des ampoules (éclairage du miroir de courtoisie) .. 130
voir Miroir de courtoisie (pare-soleil)
- Mise en marche et arrêt de la déshumidification de l'air avec refroidissement** 145
- Mise en marche et arrêt du recyclage d'air** 155
- Mode de fonctionnement de secours de la boîte de vitesses automatique** 187
- Modèle**
voir Plaque constructeur du véhicule
- Modification de la programmation de la clé** 77
- Montage des roues**
Abaissement du véhicule 372
Dépose de la roue 372
Dépose et pose de la roue de secours 376
Immobilisation du véhicule 370
Levage du véhicule 371
Montage de la roue 372
Préparation du véhicule 370
- Moteur**
Aide au démarrage 351
Arrêt 194
Caractéristiques techniques 388
Consignes de nettoyage 342
Démarrage 174
Démarrage par remorquage du véhicule 356
Fonction ECO de démarrage et d'arrêt automatiques du moteur 176
Fonctionnement irrégulier 179
Limitation de hauteur (moteur diesel) 199
Message sur le visuel 281
Modification de la puissance 29
Numéro du moteur 380

- Problèmes de démarrage 179
 Sécurité de fonctionnement 29
 Voyant d'alerte (diagnostic
 moteur) 301
- Moteur (démarrage)**
 voir Démarrage (moteur)
- Moyens auxiliaires de transport**
 Filet de protection 321
- MP3**
 Lecture 260
- N**
- Navigation**
 Menu (ordinateur de bord) 257
- Nettoyage**
 voir Entretien
- Nettoyeur haute pression** 342
- Notice d'utilisation**
 Avant de prendre la route pour la
 première fois 26
 Équipement du véhicule 26
 Garantie pour vices cachés 26
 Notice d'utilisation numérique et
 version imprimée de la notice
 d'utilisation 26
 Remarques générales 26
- Notice d'utilisation numérique** 26
- Numéro d'identification du véhi-
 cule**
 voir VIN
- Numéro S.A.V.** 350
- O**
- Ordinateur de bord**
 Affichage 256
 Affichage du message de mainte-
 nance 334
 Affichage standard 255
 Consignes de sécurité importan-
 tes 251
 Contrôle du niveau d'huile 327
 DISTRONIC PLUS 211
 Lecture des DVD vidéo 260
 Mémoire des messages 269
 Menu Assistance 264
 Menu Combiné d'instruments 267
- Menu Eclairage 266
 Menu Graphique du système
 d'aide 263
 Menu Maintenance 263
 Menu Médias 259
 Menu Navigation 257
 Menu Radio 259
 Menu Réglages 264
 Menu Téléphone 261
 Menu Trajet 255
 Menu Véhicule 268
 Messages sur le visuel 269
 Réglages d'usine 268
 Sélection des unités d'affichage 267
 Utilisation 253
 Utilisation de la TV 261
 Vue d'ensemble des menus 255
- Outil**
 voir Outillage de bord
- Outillage de bord** 349
- Ouverture confort** 93
- Ouverture et fermeture confort
 (recyclage d'air)** 155
- Ouverture été**
 voir Ouverture confort
- P**
- Palettes de changement de rap-
 port au volant** 185
- Panne**
 Extincteur 350
 Outillage de bord 349
 voir Remorquage
- Pare-brise**
 Dégivrage 153
 Nettoyage 343
- Pare-soleil**
 Remplacement des ampoules
 (éclairage du miroir de courtoisie) .. 130
 Vue d'ensemble 308
- PARKTRONIC**
 Avertisseur de recul 228
 Consignes de sécurité importan-
 tes 226
 Désactivation et activation 228
 Fonctionnement/remarques 226
 Message sur le visuel 286

- Portée des capteurs 226
 Problème (défaut) 229
 Systèmes d'aide à la conduite 226
 Traction d'une remorque 228
 Voyants 227
- PASSENGER AIRBAG OFF**
 Voyant 44
- Peinture (consignes de nettoyage) ..** 342
- Pièces d'origine** 31
- Pièces rapportées et superstructures** 31
- Pile (télécommande du chauffage additionnel)**
 Remplacement (chauffage additionnel à air chaud) 167
 Remplacement (chauffage additionnel à eau chaude) 161
- Pile de la clé**
 Consignes de sécurité importantes 78
 Contrôle 79
 Remplacement 79
- Plage de surrégime** 252
- Planche de bord**
 Vue d'ensemble 34
 voir Combiné d'instruments
- Plaque constructeur**
 voir Plaque constructeur du véhicule
- Plaque constructeur du véhicule** 380
- Pneus**
 Chaînes neige 362
 Changement de roue 369
 Consignes de sécurité importantes 358
 Contrôle 359
 Durée de vie 360
 Équipement pneumatique 375
 Informations sur la conduite 359
 Message sur le visuel 291
 Permutation 369
 Pneus été 361
 Pneus M+S 361
 Sculptures 360
 Sens de rotation 370
 Stockage 370
 Taille des pneus (caractéristiques) 373
- Pneus été** 361
- Pneus hiver**
 Limitation de la vitesse (ordinateur de bord) 268
 Limitation de vitesse 195
 Pneus M+S 361
- Pneus M+S** 361
- Point de service**
 voir Atelier qualifié
- Points d'arrimage/matériel d'arrimage**
 Charge de traction autorisée 390
- Points de maintenance sous le capot** 327
- Porte**
 Remplacement des ampoules (éclairage de proximité) 130
- Porte coulissante**
 Consignes de sécurité importantes 82
 Nettoyage 345
 Ouverture et fermeture de l'extérieur 83
 Ouverture et fermeture de l'intérieur 83
 Sécurité enfants 69
 voir Porte coulissante électrique
- Porte coulissante électrique**
 Consignes de sécurité importantes 83
 Détection d'obstacles 84
 Fonction d'inversion 84
 Fonctionnement 84
 Ouverture et fermeture de l'extérieur 84
 Ouverture et fermeture de l'intérieur 85
 Problème (défaut) 87
 Programmation de la touche de la clé 86
 Réinitialisation 86
- Porte-boissons**
 voir Porte-gobelets
- Porte-bouteille** 313
 voir Porte-bouteille
- Porte-gobelets**
 Arrière 313

- Consignes de sécurité importantes 312
 Console centrale 312
- Portes**
 Déverrouillage de secours 78
 Message sur le visuel 294
 Unité de commande 42
 Verrouillage de secours 78
 Verrouillage et déverrouillage centralisés (clé) 76
- Portes du conducteur et du passager** 82
- Positions de la boîte de vitesses**
 Affichage (levier sélecteur DIRECT SELECT) 182
 Boîte de vitesses automatique 181
- Positions de la clé dans le contacteur d'allumage** 173
- Post-traitement des gaz d'échappement BlueTEC**
 Remarques 30
- Poussée** 195
- PRE-SAFE® (protection préventive des occupants)**
 Message sur le visuel 277
 Mode de fonctionnement 58
- Préparatifs avant le départ**
 Contrôle visuel de l'extérieur du véhicule 173
 Contrôles à l'intérieur du véhicule .. 173
- Pression de gonflage**
 voir Pression des pneus
- Pression des pneus**
 Affichage (ordinateur de bord) 364
 Consignes de sécurité importantes 364
 Message sur le visuel 291
 Pression recommandée 363
 Tableau 368
- Prise** 314
- Prise 12 V** 314
- Prise de diagnostic**
 Sécurité de fonctionnement et autorisation de mise en circulation 29
- Programmes de vitesses**
 Affichage (levier sélecteur DIRECT SELECT) 182
 Boîte de vitesses automatique 183
- Projecteurs**
 Buée à l'intérieur 128
 Remplacement des ampoules (projecteurs halogènes) 131
 Remplacement des ampoules (projecteurs LED) 131
- Protection antisoulèvement**
 Activation 74
 Désactivation 74
 Fonctionnement 74
- Protection antivol**
 Antidémarrage 73
 EDW (alarme antivol et anti-effraction) 74
 Protection antisoulèvement 74
 Protection volumétrique 75
- Protection contre les insectes au niveau du radiateur** 31
- Protection de l'environnement**
 Remarques générales 27
 Reprise des véhicules hors d'usage 28
- Protection de l'équipement électrique**
 voir Fusibles
- Protection préventive des occupants**
 voir PRE-SAFE® (protection préventive des occupants)
- Protection volumétrique**
 Activation 75
 Désactivation 75
 Fonctionnement 75
- Purge du système d'alimentation en carburant** 179

R

Radio

- Sélection des stations 259
 voir la notice d'utilisation spécifique

Radiotéléphones

- Homologation du type/fréquences 379

Range-lunettes	306	Réglages	
Ravitaillement		Ordinateur de bord	264
AdBlue®	189	Réglages d'usine (ordinateur de bord)	268
Ravitaillement en carburant		Régulateur de vitesse et de distance	
Jauge de carburant	35	voir DISTRONIC PLUS	
Ravitaillement en carburant	188	Régulation de la dynamique de marche	
Trappe du réservoir	188	voir ESP® (régulation du comportement dynamique)	
voir Carburant		Régulation de la vitesse	
Recommandation de changement de rapport	254	voir TEMPOMAT	
Recommandations pour la conduite		Régulation du comportement dynamique	
Aquaplanage	198	voir ESP® (régulation du comportement dynamique)	
Boîte de vitesses automatique	185	Remorquage	
Chaînes neige	362	Avec l'essieu arrière soulevé	355
Conduite en descente	197	Avec les 2 essieux au sol	355
Conduite en hiver	198	Consignes de sécurité importantes	353
Conduite en montagne	199	En cas de véhicule enlisé	356
Conduite sur route mouillée	198	Pose et dépose de l'anneau de remorquage	354
Consignes de rodage	172	Remplacement des ampoules	
Consignes de sécurité importantes	172	Clignotants arrière	134
DISTRONIC PLUS	212	Clignotants avant	133
Effet de freinage limité sur les routes salées	198	Consignes de sécurité importantes	131
Freins	197	Dépose et pose des caches dans les passages de roue	132
Généralités	195	Eclairage de jour	133
Limitation de la vitesse	195	Eclairage de proximité dans la porte avant	130
Nouveaux disques de frein	198	Eclairage de signalisation et de proximité dans le hayon	131
Nouvelles garnitures de frein	198	Eclairage du coffre dans la garniture latérale	130
Poussée	195	Eclairage du miroir de courtoisie dans la garniture du toit	130
Traction d'une remorque	245	Eclairage intérieur	129
Trajet sur route glissante	198	Feu antibrouillard arrière	134
Trajet sur route mouillée	197	Feux arrière	134
Trajets courts	195	Feux de croisement	133
Traversée de portions de route inondées	198	Feux de position	133
Voyages à l'étranger	196	Feux de recul	134
Recyclage		Feux de route	133
voir Protection de l'environnement			
Refroidissement			
voir Climatisation			
Régénération			
voir Filtre à particules diesel			
Réglage de la répartition d'air	152		
Réglage du débit d'air	152		

Feux de stationnement arrière	134	Rabattement et déploiement élec- triques	120
Feux de stationnement avant	133	Réglage	120
Feux stop	134	Réinitialisation	120
Lampes LED	131	Révision	
Plafonnier arrière dans la garni- ture du toit	130	voir ASSYST	
Plafonniers	129	Rotule	
Pose et dépose du bloc optique arrière	134	Dépose	248
Projecteurs halogènes	131	Pose	247
Vue d'ensemble des types d'am- poules arrière	133	Roue de secours	
Vue d'ensemble des types d'am- poules avant	132	Consignes de sécurité importan- tes	376
voir Remplacement d'une ampoule		Dépose et pose	376
Répartiteur de freinage		Remarques générales	376
voir EBD (répartiteur électronique de freinage)		Roues	
Répartition de la charge	318	Changement de roue	369
Réserve (réservoir de carburant)		Consignes de sécurité importan- tes	358
voir Carburant		Contrôle	359
Réserve de carburant		Couple de serrage	372
Message sur le visuel	284	Dépose de la roue	372
Voyant d'alerte	301	Dépose et pose de la roue de secours	376
Réservoir		Montage de la roue	372
voir Réservoir de carburant		Montage des roues	370
Réservoir de carburant		Permutation des roues/change- ment de roue	369
Problème (défaut)	189	Stockage	370
Rétracteurs de ceinture		Taille des jantes/pneus	373
Déclenchement	56		
Rétroviseur intérieur			
Commutation jour/nuit automati- que	121		
Commutation jour/nuit manuelle ..	119		
Rétroviseurs			
Consignes de sécurité importan- tes	119		
Rétroviseur intérieur	119		
Rétroviseurs extérieurs	120		
Rétroviseurs extérieurs			
Commutation jour/nuit automati- que	121		
Déboîtement (résolution du pro- blème)	120		
Mémorisation des réglages (fonc- tion Mémoires)	121		
Rabattement et déploiement automatiques	120		

S

Sécurité

Sécurité de fonctionnement	28
Transport des enfants	59

Sécurité de fonctionnement

Garantie pour vices cachés	26
----------------------------------	----

Sécurité de fonctionnement et autorisation de mise en circulation

Atelier qualifié	30
Déclarations de conformité	28
Éléments posés et transforma- tions	31
Enregistrement du véhicule	30
Modification de la puissance du moteur	29
Pièces rapportées et superstruc- tures	31

Post-traitement des gaz d'échappement BlueTEC	30	Réglage électrique	97
Remarques relatives à la conduite ...	28	Réglage manuel	96
Remarques relatives aux directives de carrossage	31	Siège pivotant	98
Utilisation conforme	26	Ventilation des sièges	118
Sécurité des occupants		Sièges arrière	
Consignes de sécurité importantes	43	Ancrage de siège	99
Désactivation automatique de l'airbag frontal du passager	51	Basculement et relèvement	107
Introduction aux systèmes de retenue	43	Déplacement	107
Mesures automatiques après un accident	59	Dépose et pose	109
PRE-SAFE® (protection préventive des occupants)	58	Glissières de siège	99
Transport des animaux domestiques	69	Pivotement	107
Transport des enfants	59	Position vis-à-vis	109
Voyant d'alerte des systèmes de retenue	43	Réglage des dossiers	106
Voyants PASSENGER AIR BAG	44	Remarques générales	98
Sécurité enfants		Sièges-enfants	
Consignes de sécurité importantes	68	Emplacements appropriés	64
Porte coulissante	69	ISOFIX	61
Vitres entrebâillantes	69	Recommandations	67
Sélection des rapports		Sur le siège du passager	62
voir Boîte de vitesses automatique		Systèmes de retenue pour enfants dos à la route	63
Service24h Mercedes-Benz	350	Systèmes de retenue pour enfants face à la route	63
Siège du conducteur		TopTether	61
voir Sièges		Signe e/E	379
Siège du passager		Soufflante	
voir Sièges		voir Climatisation	
Siège pivotant	98	Soutien lombaire	98
Sièges		SPEEDTRONIC	
Accoudoir	116	Affichage de la vitesse	203
Chauffage des sièges	117	Consignes de sécurité importantes	203
Consignes de sécurité importantes	95	Désactivation du SPEEDTRONIC variable	205
Mémorisation des réglages (fonction Mémoires)	121	Fonctionnement/remarques	203
Nettoyage des housses	347	Mémorisation de la vitesse actuelle	204
Position assise correcte du conducteur	95	Message sur le visuel	288
Réglage des appuie-tête	115	Permanent	205
Réglage du soutien lombaire	98	Problème (défaut)	205
		Rappel de la dernière vitesse mémorisée	204
		Réglage de la vitesse	204
		Sélection	203
		Voyant LIM	203
		SPEEDTRONIC variable	
		Activation	204
		Passage en mode inactif	204

voir SPEEDTRONIC	
Spot de lecture	128
Station de lavage (entretien)	341
Stationnement	192
Caméra à 360°	239
Caméra de recul	234
Consignes de sécurité importantes	192
Frein de stationnement	193
voir Aide active au stationnement	
voir PARKTRONIC	
Succursale	
voir Atelier qualifié	
Superstructures	31
Symbole de tasse de café	
voir ATTENTION ASSIST	
Système antiblocage de roues	
voir ABS (système antiblocage de roues)	
Système d'aide à la conduite	
COLLISION PREVENTION ASSIST ..	215
DSR	213
Système d'utilisation de la chaleur résiduelle (climatisation)	156
Système de commande	
voir Ordinateur de bord	
Système de contrôle de la pression des pneus	
Consignes de sécurité importantes	365
Contrôle électronique de la pression des pneus	365
Fonctionnement/remarques	364
Homologation radio pour le système de contrôle de la pression des pneus	367
Message d'alerte	366
Redémarrage	366
Remarques générales	364
Voyant d'alerte	304
Système de fermeture	
voir Verrouillage centralisé	
Système de fixation ISOFIX pour siège-enfant	61
Système de portage sur le toit	
Remarques	324
Système de stabilisation en cas de vent latéral	73

Systèmes d'aide à la conduite	
4MATIC	213
Aide active au stationnement	229
Assistant de trajectoire	220
ATTENTION ASSIST	224
Avertisseur d'angle mort	218
Caméra à 360°	239
Caméra de recul	234
Détecteur de panneaux de signalisation	221
DISTRONIC PLUS	205
Message sur le visuel	284
PARKTRONIC	226
SPEEDTRONIC	203
TEMPOMAT	200
Systèmes de portage	
Charge maximale	390
Systèmes de retenue	
Introduction	43
Message sur le visuel	277
Voyant d'alerte	300
Voyant d'alerte (fonctionnement)	43
Systèmes de sécurité	
voir Systèmes de sécurité active	
Systèmes de sécurité active	
ABS (système antiblocage de roues)	70
BAS (freinage d'urgence assisté)	71
Consignes de sécurité importantes	70
EBD (répartiteur électronique de freinage)	71
ESP® (régulation du comportement dynamique)	71
Feux stop adaptatifs	73
Vue d'ensemble	70

T

Tableau des pressions de gonflage des pneus	368
Tablette	
voir Tablette escamotable	
Tablette escamotable	308
Tachymètre	
Activation et désactivation du tachymètre additionnel	267
Numérique	256

- Remarques générales 252
 Segments 252
 Sélection de l'unité d'affichage 267
 Sur le combiné d'instruments 35
 voir Combiné d'instruments
- Tachymètre additionnel** 267
- Tachymètre numérique** 256
- Télécommande**
 Chauffage additionnel à air chaud .. 163
 Chauffage additionnel à eau
 chaude 159
 Remplacement de la pile (chauf-
 fage additionnel à air chaud) 167
 Remplacement de la pile (chauf-
 fage additionnel à eau chaude) 161
 voir Clé
- Téléphone**
 Consignes de sécurité importan-
 tes 315
 Introduction 261
 Menu (ordinateur de bord) 261
 Message sur le visuel 295
 Numéros du répertoire téléphoni-
 que 262
 Prise d'appel 262
 Refus d'appel/fin de communica-
 tion 262
 Répétition d'appel 263
- Téléphone portable**
 Homologation du type/fréquen-
 ces 379
 Menu (ordinateur de bord) 261
 Remarques/mise en place 315
- Télévision**
 voir TV
- Température**
 Liquide de refroidissement (indi-
 cateur sur le combiné d'instru-
 ments) 252
 Réglage (chauffage additionnel à
 air chaud) 167
 Réglage (climatisation) 151
 Température extérieure 252
- TEMPOMAT**
 Activation 201
 Affichage de la vitesse 201
 Conditions d'activation 201
- Consignes de sécurité importan-
 tes 200
 Désactivation 202
 Fonctionnement/remarques 200
 Manette du TEMPOMAT 201
 Mémorisation et maintien de la
 vitesse actuelle 201
 Message sur le visuel 289
 Problème (défaut) 202
 Rappel de la vitesse mémorisée 201
 Réglage de la vitesse 202
 Sélection 201
 Systèmes d'aide à la conduite 200
 Voyant LIM 201
- TopTether** 61
- Totalisateur**
 Affichage 255
 Réglage de l'unité d'affichage 267
- Totalisateur général**
 Affichage 255
 Réglage de l'unité d'affichage 267
- Totalisateur journalier**
 Affichage 255
 Réglage de l'unité d'affichage 267
 Remise à zéro (ordinateur de
 bord) 256
- Touches sur le volant** 253
- Traction d'une remorque**
 Aide active au stationnement 229
 Alimentation électrique 249
 Attelage d'une remorque 248
 Avertisseur d'angle mort 219
 Charge autorisée sur essieu 391
 Charges tractées 391
 Contrôle de défaillance des
 ampoules LED 249
 Cotes de montage 390
 Dépose de la rotule 248
 Dételage d'une remorque 249
 ESP® 72
 Fiche à 7 pôles 250
 Message sur le visuel concernant
 l'éclairage 279
 Nettoyage du dispositif d'atte-
 lage 346
 PARKTRONIC 228
 Pose de la rotule 247

Recommandations pour la conduite	245
Trajets courts (filtre à particules diesel)	195
Transformations et éléments posés	31
Transmission intégrale	
Aide à la descente	213
DSR	213
Fonctionnement/remarques	213
Message sur le visuel (freins)	273
Transmission intégrale permanente 4MATIC	213
Transport	
Arrimage des charges	319
Chemin de fer	197
Configuration du compartiment de chargement	319
Directives de chargement	317
Montage des anneaux d'arrimage ..	320
Répartition de la charge	318
Véhicule	356
Transport des animaux domestiques	69
Transport par chemin de fer	197
Traversée de portions de route inondées	198
Triangle de présignalisation	350
Trousse de premiers secours	350
TV	
Utilisation (ordinateur de bord)	261
TV numérique	
voir TV	

U

Unité de commande

Au-dessus du pare-brise	41
Climatisation	38
Console centrale	38
Porte du conducteur	42

Unité de commande au plafonnier

41

Utilisation en hiver

Cache de radiateur	31
Chaînes neige	362
Remarques générales	360
Trajet sur route glissante	198

V

Véhicule

Abaissement	372
Démarrage	175
Déverrouillage (clé)	76
Déverrouillage de secours	78
Electronique du véhicule	379
Enregistrement	30
Equipement	26
Garantie pour vices cachés	26
Immobilisation	192
Immobilisation pendant des périodes prolongées	195
Levage	371
Message sur le visuel	293
Réglages personnalisés	264
Remorquage	353
Saisie des données	32
Sécurité de fonctionnement	28
Transport	356
Verrouillage (clé)	76
Verrouillage de secours	78

Véhicule (batterie)

voir Batterie du véhicule

Ventilation

voir Climatisation

Ventilation à l'arrêt

voir Chauffage additionnel à eau chaude

Verrouillage

voir Verrouillage centralisé

Verrouillage automatique des portes

82

Verrouillage centralisé

Déverrouillage de secours	78
Verrouillage automatique	82
Verrouillage et déverrouillage avec la clé	76
Verrouillage et déverrouillage avec les touches	81

Verrouillage de secours du véhicule

78

Verrouillage des portes

Verrouillage de secours 78

Vidéo

Lecture des DVD 260

VIN

Compartiment moteur 380

Plaque constructeur	380	Ceintures de sécurité	296
Visuel		COLLISION PREVENTION ASSIST ..	303
Fonctionnement/remarques	254	Diagnostic moteur	301
Nettoyage	346	Direction	305
Vitesse maximale		ESP®	299
Limite de vitesse	195	ESP® OFF	300
Vitres		Frein de stationnement	300
Nettoyage	343	Freins	297
voir Vitres latérales		LIM (DISTRONIC PLUS)	207
Vitres entrebâillantes		LIM (SPEEDTRONIC variable)	203
Ouverture et fermeture	92	LIM (TEMPOMAT)	201
Sécurité enfants	69	Liquide de refroidissement	301
Vitres latérales		PASSENGER AIR BAG OFF	44
Consignes de sécurité importantes	91	Remarques générales	295
Fermeture confort	93	Réserve de carburant	301
Ouverture confort	93	Système de contrôle de la pression des pneus	304
Ouverture et fermeture	91	Systèmes de retenue	300
Ouverture et fermeture des vitres entrebâillantes	92	Vue d'ensemble	36
Problème (défaut)	93		
Réinitialisation	93		
Sécurité enfants	69		
Vitres latérales entrebâillantes	91		
Vue d'ensemble	91		
Voiture			
voir Véhicule			
Volant			
Nettoyage	347		
Palettes de changement de rapport au volant	185		
Réglage	118		
Touches (ordinateur de bord)	253		
Vue d'ensemble des touches	37		
Voyages à l'étranger			
AdBlue®	196		
Carburant	196		
Feux de croisement	196		
Mercedes-Benz Service	196		
Voyant LIM			
DISTRONIC PLUS	207		
SPEEDTRONIC variable	203		
TEMPOMAT	201		
Voyants			
voir Voyants de contrôle et d'alerte			
Voyants de contrôle et d'alerte			
ABS	298		
Alerte de distance	303		

Notice d'utilisation

Avant de prendre la route pour la première fois

Cette notice d'utilisation, le carnet de maintenance et les notices d'utilisation complémentaires spécifiques aux équipements font partie du véhicule. Conservez toujours ces documents à bord du véhicule. Remettez tous les documents au nouveau propriétaire en cas de revente du véhicule.

Avant de prendre la route pour la première fois, nous vous recommandons de lire attentivement ces documents et de vous familiariser avec le véhicule.

Pour votre sécurité et pour augmenter la durée de fonctionnement de votre véhicule, suivez toujours les instructions et avertissements qui figurent dans cette notice d'utilisation. Leur non-respect peut provoquer des dommages corporels et endommager le véhicule.

Garantie pour vices cachés

I Suivez les instructions données dans cette notice d'utilisation concernant l'utilisation conforme de votre véhicule et les risques d'endommagement du véhicule. Les dommages survenus sur votre véhicule suite au non-respect volontaire de ces instructions ne sont couverts ni par la garantie pour vices cachés de Mercedes-Benz ni par la garantie contractuelle accordée aux véhicules neufs ou d'occasion.

Équipement du véhicule

Cette notice d'utilisation décrit tous les modèles ainsi que l'ensemble des équipements de série et optionnels qui étaient disponibles pour votre véhicule au moment de la clôture de la rédaction de cette notice d'utilisation. Des divergences sont possibles selon les pays. Notez que votre véhicule n'est pas obligatoirement équipé de toutes les fonctions décrites. Cela vaut également pour les fonctions et systèmes importants pour la sécurité. Par conséquent, l'équipement de votre véhicule peut différer de certaines descriptions et illustrations. Tous les systèmes dont votre véhicule est équipé sont répertoriés dans le contrat de vente d'origine de votre véhicule.

Pour toute question relative à l'équipement et à son utilisation, adressez-vous à un point de service Mercedes-Benz.

Version numérique et version imprimée de la notice d'utilisation

La notice d'utilisation numérique n'est pas mise à jour électroniquement. Les modifications s'effectuent uniquement par l'intermédiaire des documents annexés à la version imprimée de la notice d'utilisation.

Tenez impérativement compte de la version imprimée de la notice d'utilisation ainsi que des documents annexes.

Utilisation conforme

Lors de l'utilisation du véhicule, tenez compte

- des consignes de sécurité qui figurent dans la présente notice d'utilisation
- des caractéristiques techniques qui figurent dans la présente notice d'utilisation
- du code de la route et des règles de circulation
- des lois relatives aux véhicules à moteur et des normes de sécurité

Diverses étiquettes d'avertissement autocollantes sont apposées sur votre véhicule. Si vous enlevez les étiquettes d'avertissement autocollantes, vous et d'autres personnes risquez de ne pas être avertis de certains dangers. Laissez les étiquettes d'avertissement autocollantes à leur emplacement.

ATTENTION

Toute modification effectuée sur les composants électroniques, leurs logiciels ou leur câblage risque de compromettre le fonctionnement de ceux-ci ou d'autres composants mis en réseau. Cela peut concerner en particulier les systèmes importants pour la sécurité. Ceux-ci risquent alors de ne plus fonctionner correctement et/ou de compromettre la sécurité de fonctionnement du véhicule. Cela entraîne un risque accru d'accident et de blessure.

N'intervenez en aucun cas sur le câblage ni sur les composants électroniques ou leurs

logiciels. Confiez toujours les travaux sur les appareils électriques et électroniques à un atelier qualifié.

Si vous effectuez des modifications sur les composants électroniques, leur logiciel ou leur câblage, cela peut entraîner l'annulation de l'autorisation de mise en circulation du véhicule.

ATTENTION

Même si les récipients contenant des substances toxiques ou corrosives sont bien fermés, du liquide ou des gaz peuvent toujours s'échapper. Le transport de telles substances dans l'habitacle peut présenter un risque pour votre santé ou diminuer votre pouvoir de concentration pendant la marche. Cela peut également entraîner des dysfonctionnements, des courts-circuits ou la défaillance de composants électriques. Il y a risque d'incendie et d'accident.

N'entreposez et ne transportez pas de substances toxiques et/ou corrosives dans l'habitacle.

Exemples de substances toxiques et/ou corrosives :

- Solvants
- Carburant
- Huile et graisse
- Produits de nettoyage
- Acide

Protection de l'environnement

Conduite économique et respectueuse de l'environnement

Protection de l'environnement

Daimler AG pratique une politique globale de protection de l'environnement.

Les objectifs poursuivis sont une utilisation parcimonieuse des ressources et une attitude responsable par rapport aux fondements naturels de la vie, leur sauvegarde servant autant l'homme que la nature.

Vous pouvez contribuer à la protection de l'environnement en appliquant certaines règles lors de l'utilisation de votre véhicule.

La consommation de carburant et l'usure du moteur, de la boîte de vitesses, des freins et des pneus dépendent

- des conditions d'utilisation du véhicule
- de votre style de conduite

Vous avez la possibilité d'influer sur ces 2 facteurs. Tenez compte pour cela des remarques suivantes :

Conditions d'utilisation

- Evitez les trajets courts, car ils augmentent la consommation de carburant.
- Surveillez la pression des pneus.
- Ne transportez pas de charges inutiles.
- Déposez le système de portage monté sur le toit lorsque vous n'en avez plus besoin.
- Faites effectuer régulièrement la maintenance du véhicule, car elle contribue à la protection de l'environnement. Respectez par conséquent les échéances de maintenance.
- Confiez toujours les travaux de maintenance à un atelier qualifié.

Style de conduite

- N'appuyez pas sur la pédale d'accélérateur lors du démarrage du moteur.
- Ne faites pas chauffer le moteur à l'arrêt.
- Adoptez une conduite prévoyante et maintenez une distance suffisante avec le véhicule qui précède.
- Evitez les accélérations et les coups de frein fréquents et brusques.
- Changez de rapport à temps et ne montez dans chaque rapport qu'aux $\frac{2}{3}$ du régime maximal.
- Arrêtez le moteur pendant les temps d'attente dus aux conditions de circulation.
- Surveillez la consommation de carburant.

Reprise des véhicules hors d'usage

Uniquement pour les pays de l'Union européenne :

Mercedes-Benz reprend votre ancien véhicule pour l'éliminer dans le respect des règles de protection de l'environnement, conformément à la directive européenne relative aux véhicules hors d'usage.

Un réseau de points de reprise et de récupération des véhicules hors d'usage se tient à votre disposition. Votre véhicule y est repris gratuitement. Vous participez ainsi activement à la dernière étape du circuit de recyclage et à la protection des ressources.

Pour de plus amples informations sur le recyclage des véhicules hors d'usage, leur valorisation et les conditions de reprise, consultez le site Internet Mercedes-Benz de votre pays.

Sécurité de fonctionnement et autorisation de mise en circulation

Remarques relatives à la conduite

Vous risquez d'endommager le véhicule si

- celui-ci touche le sol, par exemple sur un bord de trottoir élevé ou sur des chemins non stabilisés
- vous franchissez trop rapidement un obstacle, par exemple un trottoir ou un nid de poule
- un objet lourd heurte le soubassement ou des éléments du train de roulement

Dans ces situations ou dans des situations similaires, la carrosserie, le cadre, le soubassement, les éléments du train de roulement, les jantes ou les pneus risquent également de subir des dommages non visibles de l'extérieur. Les composants endommagés de cette manière risquent de tomber en panne inopinément ou de ne plus supporter les contraintes développées lors d'un accident comme prévu. Si le revêtement du soubassement est endommagé, des matières inflammables (des feuilles, de l'herbe ou des branches, par exemple) peuvent s'accumuler entre le soubassement et son revêtement. Si ces matières entrent en contact avec des pièces brûlantes du système d'échappement, elles risquent de s'enflammer.

ATTENTION

Si des matières inflammables, telles que des feuilles, de l'herbe ou des branches, entrent en contact avec des pièces chaudes du système d'échappement, elles peuvent s'enflammer. Il y a risque d'incendie.

Si vous roulez sur une route non stabilisée ou en tout-terrain, contrôlez régulièrement l'état du soubassement. Retirez en particulier les végétaux restés coincés ainsi que toute autre matière inflammable. En cas de dommages, prenez contact avec un atelier qualifié.

Faites immédiatement contrôler et réparer le véhicule par un atelier qualifié. Si, en cas de poursuite du trajet, vous constatez que la sécurité de marche du véhicule est compromise, arrêtez-vous immédiatement en tenant compte des conditions de circulation. Dans ce cas, prenez contact avec un atelier qualifié.

Déclarations de conformité

Composants du véhicule commandés par radio

La remarque suivante est valable pour tous les composants commandés par radio du véhicule et des systèmes d'information et appareils de communication intégrés au véhicule :

Les composants du véhicule commandés par radio sont conformes aux exigences essentielles et aux autres dispositions correspondantes de la directive 1999/5/CE.

Pour de plus amples informations, adressez-vous à un point de service Mercedes-Benz.

Compatibilité électromagnétique

La compatibilité électromagnétique des composants du véhicule a été testée et prouvée conformément à la version actuellement en vigueur de la directive ECE-R 10.

Cric

Copie et traduction de l'original de la déclaration de conformité :

Déclaration de conformité CE

1. Les signataires, en qualité de représentants

Fabricant :
BRANO a.s.
74741 Hradec nad Moravicí,
Opavská 1000,
République tchèque
Numéro d'identification : 64-387-5933
N° de TVA intracommunautaire :
CZ64-387-5933
déclarent, sous notre seule responsabilité, que le produit :

2. a) Désignation :
Cric
Type, numéro :
A) A 164 580 02 18, A 166 580 01 18
B) A 240 580 00 18
C) A 639 580 02 18
Année de fabrication : 2015
satisfait à toutes les dispositions applicables
Directive n° 2006/42/CE
- b) Description et destination d'usage :
Le cric est exclusivement destiné à soulever le véhicule désigné conformément aux instructions d'utilisation indiquées sur l'étiquette du cric.
3. Données de référence des normes ou spécifications harmonisées
A) ISO 4063, EN ISO 14341-A, DBL 7382.20, MBN 10435, AS 2693
B) ISO 4063, ISO 14341-A, DBL 7392.10, MBN 10435
C) DBL 7392.10, DBL 8230.10
La documentation technique du produit est déposée dans l'usine de production. Mandataire pour le rassemblement des documents techniques : le responsable du service technique de Brano a.s.
4. Hradec nad Moravicí
Localité
5. 05.05.2015
Date
- Signé par :
Director of Quality

Prise de diagnostic

La prise de diagnostic est destinée au raccordement d'appareils de diagnostic par un atelier qualifié.

ATTENTION

Si vous raccordez des appareils à une prise de diagnostic du véhicule, le fonctionnement des systèmes du véhicule risque d'être compromis. La sécurité de fonctionnement du véhicule peut alors être compromise. Il y a risque d'accident.

Ne raccordez pas d'appareils à une prise de diagnostic du véhicule.

Modification de la puissance du moteur

 Les augmentations de puissance peuvent

- modifier les valeurs d'émission
- entraîner des dysfonctionnements
- entraîner des dommages indirects

La sécurité de fonctionnement du moteur n'est pas garantie dans tous les cas.

Si vous faites augmenter la puissance du moteur de votre véhicule, par une intervention dans la gestion moteur par exemple, vous ne pouvez plus faire valoir vos droits à la garantie pour vices cachés.

Si vous faites augmenter la puissance du moteur de votre véhicule,

- faites adapter les pneus, le train de roulement, le système de freinage et le système de refroidissement du moteur à la puissance plus élevée du moteur
- refaites homologuer le véhicule
- signalez la modification de puissance à votre assureur

Sinon, l'autorisation de mise en circulation du véhicule est annulée et vous ne bénéficiez plus de la couverture d'assurance.

Si vous revendez le véhicule, informez l'acheteur de la modification de la puissance du moteur. Sinon, vous commettez un acte qui, selon la législation en vigueur, peut être puni par la loi.

Atelier qualifié

Un atelier qualifié dispose des connaissances, de l'outillage et des qualifications nécessaires pour mener à bien les travaux à effectuer sur le véhicule.

Cela vaut notamment pour les travaux importants pour la sécurité. Tenez compte des remarques qui figurent dans le carnet de maintenance.

Confiez toujours les travaux suivants à un atelier qualifié :

- Travaux importants pour la sécurité
- Travaux de maintenance
- Travaux de réparation
- Modifications, éléments posés et transformations
- Travaux sur les composants électroniques

Mercedes-Benz vous recommande de vous adresser à un point de service Mercedes-Benz.

I Confiez toujours les travaux de maintenance sur l'électronique du moteur et sur les pièces correspondantes (calculateurs, capteurs, câbles de liaison, etc.) à un atelier qualifié. Sinon, il y a risque d'usure accrue des pièces du véhicule et d'annulation de l'autorisation de mise en circulation du véhicule.

Enregistrement du véhicule

Il peut arriver que Mercedes-Benz demande à ses points de service d'effectuer des contrôles techniques sur certains véhicules. C'est notamment le cas lorsque la qualité ou la sécurité peuvent encore être améliorées. Mercedes-Benz ne peut vous informer des contrôles à effectuer sur votre véhicule que si vos données d'enregistrement sont en sa possession.

Vos données ne sont pas enregistrées si

- vous n'avez pas acheté votre véhicule auprès d'un distributeur agréé
- votre véhicule n'a pas encore été contrôlé par un point de service Mercedes-Benz

Faites enregistrer votre véhicule, de préférence par un point de service Mercedes-Benz. Informez Mercedes-Benz dès que possible de tout changement d'adresse ou de propriétaire.

Post-traitement des gaz d'échappement

Afin de garantir le bon fonctionnement du post-traitement des gaz d'échappement sur un véhicule BlueTEC[®], ravaillez le véhicule avec l'agent réducteur AdBlue[®].

L'utilisation du véhicule sans AdBlue[®] ou en présence de dysfonctionnements liés aux émissions entraîne l'annulation de l'autorisation de mise en circulation. Au regard de la loi, le véhicule n'est plus apte à circuler sur la voie publique.

Afin de respecter les valeurs limites d'émission, la gestion moteur surveille les composants du post-traitement des gaz d'échappement. Si vous essayez d'utiliser le véhicule sans AdBlue[®], avec de l'AdBlue[®] dilué ou avec un autre agent réducteur, ceci est détecté par la gestion moteur. D'autres défauts liés aux émissions, tels que les erreurs de dosage ou les défauts affectant les capteurs, sont également détectés et consignés.

La gestion moteur émet des messages d'alerte, puis empêche tout démarrage du moteur.

Par conséquent, remplissez régulièrement le réservoir d'AdBlue[®] lorsque vous utilisez le véhicule, ou au plus tard après l'apparition du 1er message d'alerte sur l'ordinateur de bord (▷ page 189).

Lorsque le niveau d'AdBlue[®] a atteint le niveau de réserve de 2,4 l environ, le message **Faire l'appoint d'AdBlue cf. notice d'utilisation** apparaît sur le visuel.

Lorsque la réserve d'AdBlue[®] est presque vide, le message **Ajouter AdBlue Fn. secours ds ... km cf. notice d'utilisation** ou **Fn. secours: 20 km/h Autonomie: ... km cf. notice d'utilisation** apparaît à temps sur le visuel. Si vous continuez à rouler sans ajouter d'AdBlue[®], vous ne pouvez plus parcourir au maximum que la distance affichée.

Lorsque le message **Faire l'appoint d'AdBlue Démarrage impossible** apparaît sur le visuel, cela signifie que le réservoir d'AdBlue[®] est vide. Après avoir arrêté le véhicule, vous ne pourrez ensuite plus redémarrer le moteur sans avoir fait l'appoint d'AdBlue[®].

Pour démarrer le moteur, vous devez d'abord ajouter au moins 4 l d'AdBlue[®] puis mettre le contact pendant 1 minute environ. Vous pouvez ensuite démarrer le moteur lorsque le nouveau

niveau de remplissage a été détecté par la gestion moteur.

En cas de défaut, faites immédiatement contrôler et réparer les composants du post-traitement des gaz d'échappement par un atelier qualifié.

Avant de vous rendre dans un pays extra-européen, contrôlez le niveau d'AdBlue® (▷ page 264) et faites-vous conseiller par un atelier qualifié.

Vous trouverez des informations relatives à l'appoint d'AdBlue® sous « Ravitaillement » (▷ page 189).

Vous trouverez de plus amples informations sur l'AdBlue® sous « Ingrédients et lubrifiants, capacités » (▷ page 384).

Pièces rapportées, superstructures, éléments posés et transformations

Remarques relatives aux directives de carrossage

! Pour des raisons de sécurité, faites réaliser et monter une superstructure conformément aux directives de carrossage Mercedes-Benz en vigueur. Ces directives de carrossage permettent de garantir que le châssis et la superstructure constituent une unité et que la sécurité maximale de fonctionnement et de marche est atteinte.

Pour des raisons de sécurité, Mercedes-Benz vous recommande

- de ne pas effectuer d'autres modifications sur le véhicule
- d'obtenir l'accord de Mercedes-Benz en cas de divergence par rapport aux directives de carrossage Mercedes-Benz

Les homologations par les services publics de contrôle technique ou les autorisations administratives n'excluent pas les risques pour la sécurité.

Tenez compte des informations relatives aux pièces d'origine Mercedes-Benz (▷ page 31).

Vous trouverez les directives de carrossage Mercedes-Benz sur le site Internet <https://bbportal.mercedes-benz.com>.

Vous y trouverez également des informations sur l'affectation des brochures et le remplacement des fusibles.

Pour de plus amples informations, adressez-vous à un point de service Mercedes-Benz.

Remarques relatives au radiateur du moteur

Même des modifications apparemment mineures sur le véhicule (pose d'une grille de calandre pour une utilisation hivernale, par exemple) ne sont pas autorisées. Ne couvrez pas le radiateur du moteur. En outre, n'utilisez pas de protections thermiques, de filets de protection contre les insectes ou d'objet similaire.

Sinon, les valeurs du système de diagnostic sont faussées. Dans certains pays, l'enregistrement de données de diagnostic moteur est prescrit par la loi et doit toujours être vérifiable et correct.

Pièces d'origine Mercedes-Benz

! Les airbags, les rétracteurs de ceinture ainsi que les calculateurs et les capteurs de ces systèmes de retenue peuvent être montés aux emplacements suivants :

- Portes
- Montants de porte
- Bas de porte
- Sièges
- Poste de conduite
- Combiné d'instruments
- Console centrale

Ne montez aucun accessoire (un système audio, par exemple) à ces emplacements. N'effectuez pas de réparations ni de travaux de soudage. Vous pourriez compromettre le fonctionnement des systèmes de retenue.

Confiez le montage ultérieur d'accessoires à un atelier qualifié.

☿ Protection de l'environnement

Daimler AG propose des organes et des pièces recyclés en échange standard qui présentent un niveau de qualité identique à celui des pièces neuves. Une garantie pour vices cachés identique à celle des pièces neuves leur est également accordée.

Si vous utilisez des composants, des pneus et des jantes ou des accessoires importants pour

la sécurité non homologués par Mercedes-Benz, la sécurité de fonctionnement de votre véhicule risque d'être compromise. Le fonctionnement de systèmes importants pour la sécurité, tels que le système de freinage, risque d'être perturbé. Utilisez uniquement des pièces d'origine Mercedes-Benz ou des pièces de qualité équivalente. Utilisez uniquement des pneus et des jantes ainsi que des accessoires qui ont été homologués pour votre type de véhicule.

Mercedes-Benz soumet les pièces d'origine Mercedes-Benz, les pièces de transformation et les accessoires agréés pour votre véhicule à un contrôle qui permet de prouver

- leur fiabilité
- leur sécurité
- leur compatibilité

Malgré une observation permanente du marché, Mercedes-Benz ne peut pas porter de jugement sur les autres produits. Mercedes-Benz décline toute responsabilité en cas de montage de ces produits sur les véhicules Mercedes-Benz, même s'ils ont reçu dans certains cas particuliers une homologation par un centre de contrôle technique ou une autorisation administrative.

En Allemagne, certaines pièces ne sont homologuées pour le montage ou pour les transformations que si elles sont conformes aux prescriptions légales en vigueur. Cela vaut également pour certains autres pays. Toutes les pièces d'origine Mercedes-Benz satisfont aux exigences d'homologation. Les pièces qui ne sont pas homologuées peuvent conduire à l'annulation de l'autorisation de mise en circulation.

C'est en effet le cas lorsque les pièces montées

- demandent une modification du type de véhicule mentionné dans l'autorisation de mise en circulation
- présentent une menace pour les autres usagers
- altèrent le comportement du véhicule au niveau des gaz d'échappement ou du bruit

Pour toute commande de pièces d'origine Mercedes-Benz, indiquez toujours le numéro d'identification du véhicule (VIN) (▷ page 380) et le numéro du moteur (▷ page 380).

Code QR pour la fiche de désincarcération

Les autocollants des codes QR sont apposés sur le montant B côté conducteur et côté passager.

En cas d'accident, les services de secours peuvent rapidement déterminer la fiche de désincarcération requise pour votre véhicule à l'aide des codes QR. La fiche de désincarcération actuelle contient, sous une forme compacte, les informations les plus importantes relatives à votre véhicule (le cheminement des câbles électriques, par exemple).

Pour de plus amples informations, consultez notre site Internet <http://portal.aftersales.i.daimler.com>.

Données mémorisées dans le véhicule

Une multitude de composants électroniques sur votre véhicule contiennent une mémoire des données.

Ces mémoires des données mémorisent de façon temporaire ou permanente des informations techniques sur

- l'état du véhicule
- les événements
- les défauts

Ces informations techniques documentent en général l'état d'un composant, d'un module, d'un système ou de l'environnement.

Il peut s'agir par exemple

- de l'état de fonctionnement des éléments d'un système. Cela vaut pour les niveaux de remplissage, par exemple.
- des messages de statut du véhicule et de ses différents composants. Cela vaut pour la vitesse de rotation des roues/la vitesse, la décélération, l'accélération transversale ou la position de la pédale d'accélérateur, par exemple.
- des dysfonctionnements et des défauts des éléments importants d'un système. Cela vaut pour les feux ou les freins, par exemple.
- des conditions environnantes. Cela vaut pour la température extérieure, par exemple.

Les données sont de nature exclusivement technique et peuvent être utilisées afin

- de faciliter la détection et la suppression de dysfonctionnements et de défauts
- d'analyser les fonctions du véhicule (après un accident, par exemple)
- d'optimiser les fonctions du véhicule

Des profils de mouvement concernant les trajets parcourus ne peuvent pas être générés à partir des données.

Ces informations techniques peuvent être lues à partir des mémoires des événements et des défauts lorsque vous avez recours aux prestations de service.

Les prestations de service couvrent notamment

- les travaux de réparation
- les processus de maintenance
- les recours en garantie
- l'assurance qualité

La lecture est effectuée par des techniciens du réseau de maintenance (y compris les fabricants) à l'aide d'appareils de diagnostic spéciaux. Si nécessaire, contactez-les pour obtenir de plus amples informations.

Après la suppression de défauts, les informations contenues dans la mémoire des défauts sont effacées ou remplacées en continu.

Lors de l'utilisation du véhicule, il n'est pas exclu que dans certaines situations ces données techniques puissent, en liaison avec d'autres informations, être associées à des personnes (le cas échéant avec recours à un expert).

Cela vaut par exemple pour

- les constats d'accident
- les dommages sur le véhicule
- les dépositions de témoins

Des fonctions supplémentaires, qui sont convenues par contrat avec le client, permettent également la transmission de certaines données du véhicule à partir du véhicule. La localisation du véhicule en cas d'urgence, par exemple, fait partie des fonctions supplémentaires.

Informations sur les droits d'auteur

Informations générales

Vous trouverez des informations concernant les licences relatives aux logiciels libres et open source utilisés dans votre véhicule et les com-

posants électroniques sur la page Web suivante :



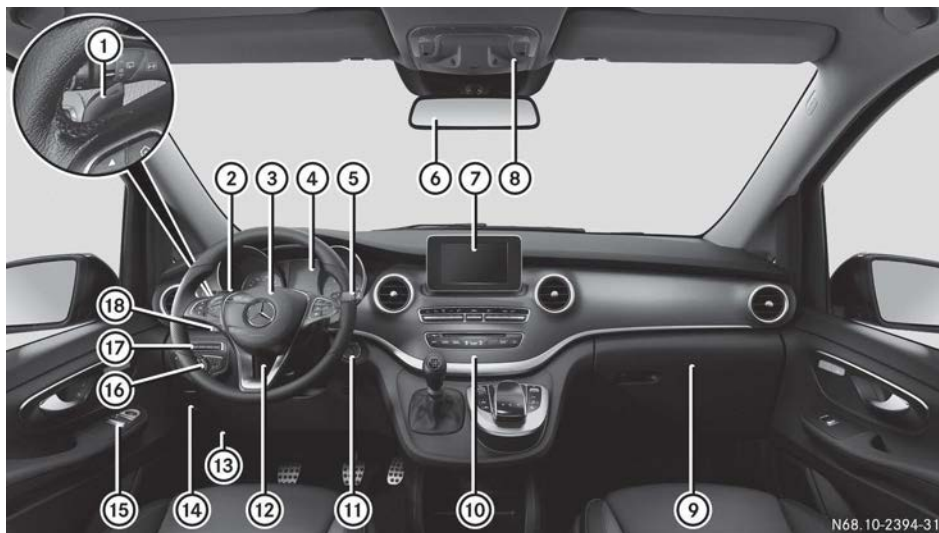

<http://www.mercedes-benz.com/opensource>

Poste de conduite



N68. 10-2394-31

	Fonction	Page
①	Palettes de changement de rapport au volant (boîte de vitesses automatique)	185
②	Commodo	124
③	Avertisseur sonore	
④	Combiné d'instruments	35
⑤	Levier sélecteur DIRECT SELECT (boîte de vitesses automatique)	180
⑥	Rétroviseur intérieur	119
⑦	Visuel du système Audio 20/ de COMAND Online (voir la notice d'utilisation spécifique)	
⑧	Unité de commande au plafonnier	41
⑨	Boîte à gants	306
⑩	Unité de commande sur la console centrale	38
	Levier de vitesses (boîte de vitesses mécanique)	174

	Fonction	Page
⑪	Contacteur d'allumage	173
⑫	Réglage du volant	118
⑬	Prise de diagnostic Ouverture du capot	29 326
⑭	Frein de stationnement	193
⑮	Unité de commande sur la porte	42
⑯	Commutateur d'éclairage	123
⑰	<ul style="list-style-type: none"> • Porte-cartes et porte-pièces de monnaie • Panneau de commande  Désactivation et activation de l'assistant de trajectoire	220
	 Désactivation et activation du PARKTRONIC	226
	 Activation et désactivation du DSR	213
	 Activation de la caméra à 360°	239
⑱	Manette du TEMPOMAT	201

Combiné d'instruments

Affichages et éléments de commande



N54.32.2969-31

Du premier coup d'œil

Fonction	Page
① Tachymètre	252
② Visuel	254
③ Compte-tours	252

Fonction	Page
④ Indicateur de température du liquide de refroidissement	252
⑤ Niveau du carburant	

i Vous trouverez des informations sur l'affichage de la température extérieure sur le visuel sous « Indicateur de température extérieure » (▷ page 252).

Voyants de contrôle et d'alerte

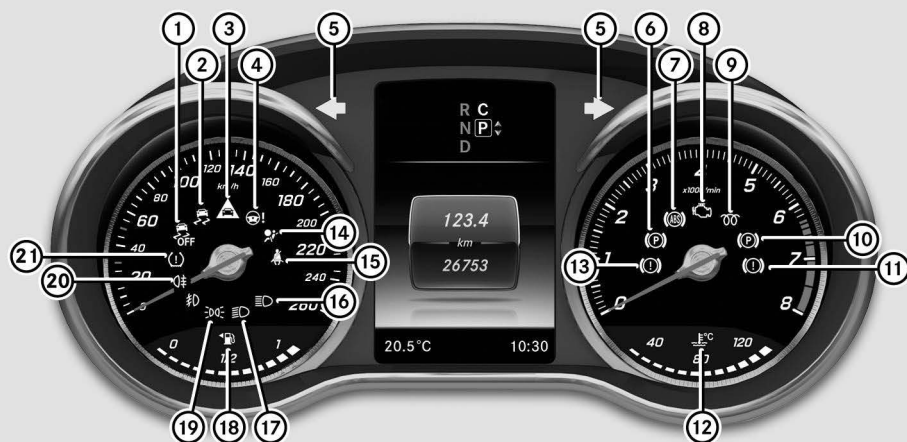

N54.32-2970-31

	Fonction	Page
①	ESP® OFF	300
②	ESP®	299
③	Alerte de distance	303
④	Direction assistée	305
⑤	Clignotants	124
⑥	Frein de stationnement (voyant orange)	300
⑦	ABS	298
⑧	Diagnostic moteur	301
⑨	Préchauffage	174
⑩	Frein de stationnement (voyant rouge)	300
⑪	Freins (voyant rouge)	297
⑫	Liquide de refroidissement	301







	Fonction	Page
⑬	Freins (voyant orange) ne fonctionne pas	
⑭	Systèmes de retenue	43
⑮	Ceintures de sécurité	296
⑯	Feux de route	125
⑰	Feux de croisement	123
⑱	Réserve de carburant	301
⑲	Feux de position, éclairage de la plaque d'immatriculation et éclairage des instruments	123
⑳	Feu antibrouillard arrière	124
	Sans fonction	
㉑	Système de contrôle de la pression des pneus	304







i Des messages correspondants peuvent également apparaître sur le visuel (> page 269).

Volant multifonction



N46.10-2143-31

	Fonction	Page
①	Visuel	254
②	 Refus d'un appel ou fin de communication	261
	Sortie du répertoire téléphonique ou de la mémoire de répétition d'appel 	
	Lancement ou prise d'un appel	261
	Passage à la mémoire de répétition d'appel	
	 	
	Réglage du volume sonore	
		
	Coupure du son	
		
	Véhicules équipés du système Audio 20: activation de la commande vocale de la navigation (voir la notice d'utilisation du fabricant)	
	Véhicules équipés de COMAND Online: mise en marche du LINGUATRONIC	



	Fonction	Page
	(voir la notice d'utilisation spécifique)	
③	 Affichage du menu principal	253
	  Sélection d'un menu ou d'un sous-menu ou navigation à l'intérieur d'une liste	
	 Confirmation de la sélection	253
	Masquage des messages sur le visuel	269
	 Retour	253
	 Véhicules équipés du système Audio 20: désactivation de la commande vocale de la navigation (voir la notice d'utilisation du fabricant)	
	Véhicules équipés de COMAND Online: arrêt du LINGUATRONIC (voir la notice d'utilisation spécifique)	





Console centrale

Partie supérieure de la console centrale



N68.20-2207-31

	Fonction	Page
①	Visuel du système Audio 20 ou de COMAND Online (voir la notice d'utilisation spécifique)	
②	Unité de commande du système de climatisation	140
③	Lecteur de CD/DVD du système Audio 20 ou de COMAND Online (voir la notice d'utilisation spécifique)	
④	 Allumage et extinction des feux de détresse	125
⑤	 Touche Fonctions du véhicule du système Audio 20 ou de COMAND Online (voir la notice d'utilisation spécifique)	
⑥	 Touche Téléphone du système Audio 20 ou de COMAND Online (voir la notice d'utilisation spécifique)	
⑦	Voyants PASSENGER AIR BAG	44



	Fonction	Page
⑧	 Touche Médias du système Audio 20 ou de COMAND Online (voir la notice d'utilisation spécifique)	
⑨	 Touche Radio du système Audio 20 ou de COMAND Online (voir la notice d'utilisation spécifique)	
⑩	 Touche Navigation du système Audio 20 ou de COMAND Online (voir la notice d'utilisation spécifique)	
⑪	 Ejection d'un CD dans le système Audio 20 ou COMAND Online (voir la notice d'utilisation spécifique)  Chargement des DVD dans le système Audio 20 ou COMAND Online (voir la notice d'utilisation spécifique)	

Partie centrale de la console centrale



N68.20-2208-31

Véhicules équipés d'une boîte de vitesses automatique

Fonction	Page	Fonction	Page
① Touche Retour du système Audio 20 ou de COMAND Online (voir la notice d'utilisation spécifique)		⑥  Désactivation et activation de la fonction ECO de démarrage et d'arrêt automatiques du moteur	176
② Sélecteur du système Audio 20 ou de COMAND Online (voir la notice d'utilisation spécifique)		⑦ Pavé tactile du système Audio 20 ou de COMAND Online (voir la notice d'utilisation spécifique)	
③ Touche favori du système Audio 20 ou de COMAND Online (voir la notice d'utilisation spécifique)		⑧  Ouverture et fermeture de la porte coulissante électrique, côté droit du véhicule	85
④ Réglage du volume sonore et coupure du son du système Audio 20 ou de COMAND Online (voir la notice d'utilisation spécifique)		⑨  Ouverture et fermeture de la porte coulissante électrique, côté gauche du véhicule	85
⑤ Mise en marche et arrêt du système Audio 20 ou de COMAND Online (voir la notice d'utilisation spécifique)		⑩ Contacteur AGILITY SELECT	184

Partie inférieure de la console centrale

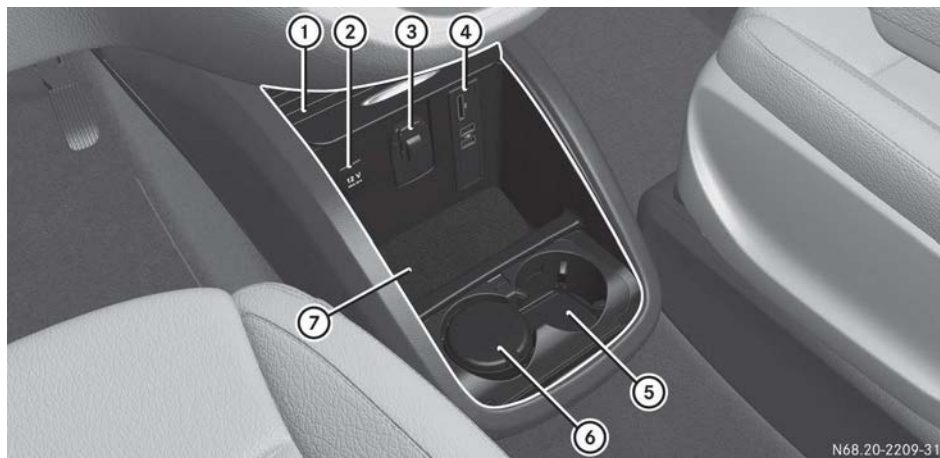

N68.20-2209-31





Bac de rangement avec cache coulissant

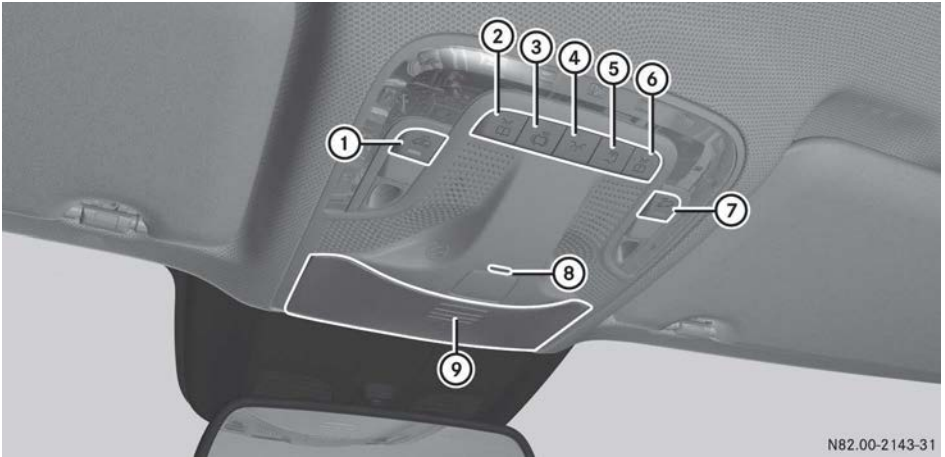

	Fonction	Page
①	Cache coulissant	
②	Prise 12 V Allume-cigare	314 313
③	Support pour réceptacle du téléphone portable	315
④	Interface média avec 2 prises USB ou avec 2 prises USB et 1 fente pour carte mémoire SD	307

	Fonction	Page
⑤	Porte-gobelets	312
⑥	Cendriers	313
⑦	<ul style="list-style-type: none"> • Bac de rangement • Minuterie du chauffage additionnel à air chaud • Cadre de montage d'appareils pour un appareil additionnel (tachygraphe, par exemple) 	163

Unité de commande au plafonnier



	Fonction	Page
①	 Désactivation de la protection volumétrique	75
②	 Allumage et extinction du spot de lecture gauche	128
③	 Activation et désactivation de la commande automatique de l'éclairage intérieur	129
④	 Allumage et extinction de l'éclairage intérieur avant	129
⑤	 Allumage et extinction de l'éclairage intérieur arrière	129

	Fonction	Page
⑥	 Allumage et extinction du spot de lecture droit	128
⑦	 Désactivation de la protection antisoulèvement	74
⑧	Voyant de l'alarme antivol et antieffraction (EDW)	74
⑨	Range-lunettes	306

Unité de commande sur la porte

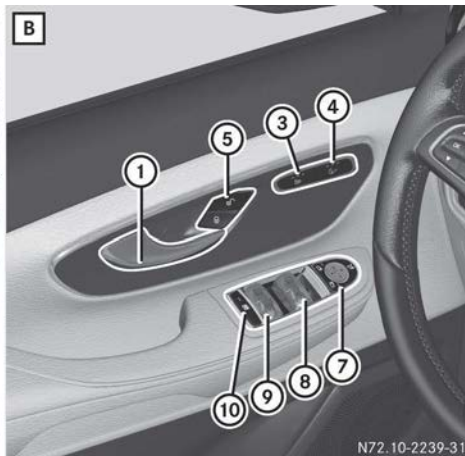
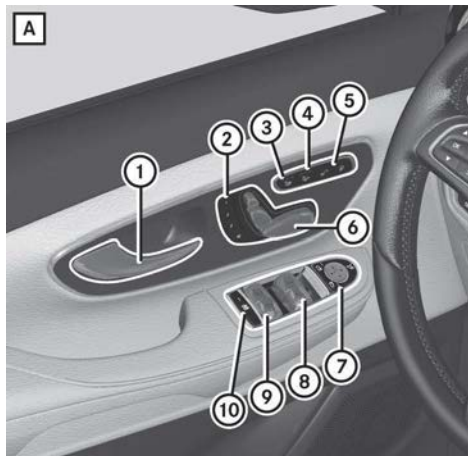

- A Véhicules équipés de sièges avant à réglage électrique
- B Véhicules équipés de sièges avant à réglage manuel

Fonction	Page
① Ouverture de la porte	82
② ① ② ③ Mémorisation des réglages du siège et des rétroviseurs extérieurs	121
③ Chauffage de siège	117
④ Ventilation de siège	118
⑤ Déverrouillage et verrouillage du véhicule	81
⑥ Réglage électrique du siège	97
⑦ Réglage, déploiement et rabattement électriques des rétroviseurs extérieurs	120

Fonction	Page
⑧ Ouverture et fermeture des vitres latérales avant	91
⑨ Ouverture et fermeture des vitres entrebâillantes arrière	91
⑩ Blocage et déblocage de la commande arrière des vitres entrebâillantes (sécurité enfants)	69

Informations utiles

Cette notice d'utilisation décrit tous les modèles ainsi que l'ensemble des équipements de série et optionnels qui étaient disponibles pour votre véhicule au moment de la clôture de la rédaction de cette notice d'utilisation. Des divergences sont possibles selon les pays. Notez que votre véhicule n'est pas obligatoirement équipé de toutes les fonctions décrites. Cela vaut également pour les fonctions et systèmes importants pour la sécurité.

Lisez les informations sur les ateliers qualifiés (▷ page 30).

Sécurité des occupants

Introduction aux systèmes de retenue

En cas d'accident, les systèmes de retenue peuvent réduire le risque de contact des occupants du véhicule avec des parties de l'habitacle. En outre, ils peuvent également réduire les charges auxquelles sont soumis les occupants du véhicule lors d'un accident.

Les systèmes de retenue comprennent

- le système de ceintures de sécurité
- les airbags
- les systèmes de retenue pour enfants
- les systèmes de fixation pour siège-enfant

Les composants des systèmes de retenue sont adaptés les uns aux autres. Ils ne peuvent apporter la protection prévue que si tous les occupants du véhicule

- ont bouclé correctement leur ceinture de sécurité (▷ page 46)
- ont réglé correctement leur siège et leur appui-tête (▷ page 95)

En tant que conducteur, vous devez également vous assurer que le volant est réglé correctement. Tenez compte des remarques relatives à la position assise correcte du conducteur (▷ page 95).

En outre, vous devez vous assurer que les airbags peuvent se déployer librement en cas de déclenchement (▷ page 48).

Un airbag agit en complément d'une ceinture de sécurité correctement bouclée. Les airbags constituent un dispositif de sécurité supplémentaire qui permet d'augmenter, dans certains cas de collision, le potentiel de protection des occu-

pants du véhicule. Si, par exemple, la protection offerte par la ceinture de sécurité lors d'un accident est suffisante, les airbags ne se déclenchent pas. En outre, en cas d'accident, seuls les airbags en mesure d'apporter une protection supplémentaire lors de la collision se déclenchent. Cependant, les ceintures de sécurité et les airbags n'offrent en général aucune protection contre les objets qui pénètrent à l'intérieur du véhicule.

Vous trouverez des informations sur le mode de fonctionnement des systèmes de retenue sous « Déclenchement des rétracteurs de ceinture et des airbags » (▷ page 56).

Pour de plus amples informations sur le transport des enfants ainsi que sur les systèmes de retenue pour enfants, voir « Transport des enfants » (▷ page 59).

Consignes de sécurité importantes

ATTENTION

Toute modification effectuée sur les systèmes de retenue risque d'en compromettre le fonctionnement. Les systèmes de retenue ne peuvent alors plus protéger les occupants du véhicule comme prévu et ne pas se déclencher en cas d'accident ou se déclencher de manière inopinée, par exemple. Il y a un risque de blessure accru, voire danger de mort!

Ne modifiez jamais les éléments des systèmes de retenue. N'intervenez en aucun cas sur le câblage ni sur les composants électroniques ou leurs logiciels.

S'il est nécessaire de modifier le système d'airbags pour l'adapter à une personne ayant un handicap physique, contactez un point de service Mercedes-Benz pour plus de détails.

Voyant d'alerte des systèmes de retenue

Une fois le contact mis, les fonctions des systèmes de retenue sont contrôlées à intervalles réguliers lorsque le moteur tourne. Les défauts peuvent ainsi être détectés à temps.

Le voyant d'alerte des systèmes de retenue  qui se trouve sur le combiné d'instruments s'allume au moment où vous mettez le contact.

Il s'éteint au plus tard quelques secondes après le démarrage du véhicule. Les composants des systèmes de retenue sont disponibles.

Un défaut est présent lorsque le voyant d'alerte des système de retenue 

- ne s'allume pas après que vous avez mis le contact
- ne s'éteint pas au bout de quelques secondes lorsque le moteur tourne
- se rallume lorsque le moteur tourne

ATTENTION

Lorsque le système de retenue est en panne, certains composants du système de retenue risquent de se déclencher de manière intempestive ou ne pas se déclencher en cas d'accident avec forte décélération du véhicule. Cela peut concerner les rétracteurs de ceinture ou les airbags, par exemple. Il y a un risque de blessure accru, voire danger de mort!

Faites immédiatement contrôler et réparer le système de retenue par un atelier qualifié.

Voyant PASSENGER AIR BAG OFF

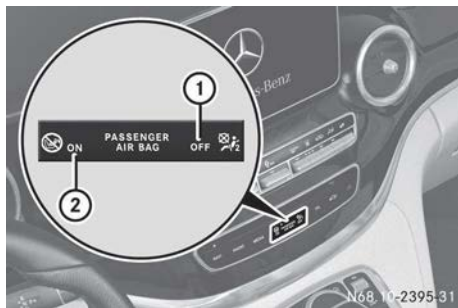

Les voyants PASSENGER AIR BAG OFF ① et PASSENGER AIR BAG ON ② font partie de la désactivation automatique de l'airbag frontal du passager.

Le voyant PASSENGER AIR BAG OFF vous indique le statut de l'airbag frontal du passager.

Si le voyant PASSENGER AIR BAG OFF

- **est allumé**, l'airbag frontal du passager est désactivé. Il ne se déclenche pas en cas d'accident.
- **n'est pas allumé**, l'airbag frontal du passager est activé. Si les critères de déclenche-

ment sont remplis, l'airbag frontal du passager se déclenche en cas d'accident.

Le voyant PASSENGER AIR BAG ON est inopérant. Lorsque vous mettez le contact, il s'allume brièvement, puis s'éteint.

En fonction de la personne qui occupe le siège du passager, l'airbag frontal du passager doit être activé ou désactivé (voir les points suivants). Vous devez le contrôler avant de démarrer et toujours vous en assurer pendant la marche.

- **Enfant installé dans un système de retenue pour enfants dos à la route**: le voyant PASSENGER AIR BAG OFF doit être allumé. L'airbag frontal du passager est désactivé. Tenez impérativement compte des remarques relatives à la « Désactivation automatique de l'airbag frontal du passager » (▷ page 51) et au « Transport des enfants » (▷ page 59).
- **Enfant installé dans un système de retenue pour enfants face à la route**: la désactivation ou l'activation de l'airbag frontal du passager dépend du système de retenue pour enfants monté, de l'âge et de la taille de l'enfant. Par conséquent, tenez impérativement compte des remarques relatives à la « Désactivation automatique de l'airbag frontal du passager » (▷ page 51) et au « Transport des enfants » (▷ page 59).
- **Autres occupants**: le voyant PASSENGER AIR BAG OFF doit être éteint. L'airbag frontal du passager est activé. Le voyant PASSENGER AIR BAG OFF peut s'allumer en fonction de la taille de la personne occupant le siège du passager. L'airbag frontal du passager est désactivé. Il ne se déclenche pas en cas d'accident. Dans ce cas, il est préférable que la personne n'utilise pas le siège du passager. Tenez impérativement compte des remarques relatives à la « Désactivation automatique de l'airbag frontal du passager » (▷ page 51) ainsi que celles relatives aux « Ceintures de sécurité » (▷ page 45) et « Airbags » (▷ page 48). Vous y trouverez également des informations sur la position assise correcte.

Ceintures de sécurité

Introduction

En cas de collision ou de retournement, ce sont les ceintures de sécurité bouclées correctement qui réduisent le plus efficacement le déplacement des occupants. Par conséquent, le risque de contact avec des parties de la cabine et d'éjection des occupants hors du véhicule diminue. En outre, les ceintures de sécurité maintiennent les occupants du véhicule dans une position plus favorable par rapport aux airbags en cas de déclenchement.

Le système de ceintures de sécurité comprend

- les ceintures de sécurité
- les rétracteurs de ceinture au niveau des places avant
- les limiteurs d'effort

Si vous tirez rapidement ou brutalement la ceinture de sécurité hors du point de renvoi, l'enrouleur de ceinture se bloque. Il est alors impossible de tirer davantage la ceinture.

Le rétracteur tend la ceinture de sécurité en cas de collision afin qu'elle s'applique bien sur le corps. Il ne ramène toutefois pas l'occupant contre le dossier du siège.

En outre, le rétracteur de ceinture ne corrige pas une mauvaise position du siège ou un positionnement incorrect de la ceinture de sécurité.

En cas de déclenchement, le limiteur d'effort réduit la pression exercée par la ceinture sur la personne.

Les limiteurs d'effort des ceintures de sécurité des sièges avant sont adaptés aux airbags frontaux qui absorbent une partie des forces de décélération. Cela permet de réduire les charges auxquelles sont soumis les occupants du véhicule lors d'un accident.

! Si le siège du passager n'est pas occupé, n'introduisez pas la languette dans la boucle de la ceinture de sécurité du siège du passager. Sinon, le rétracteur de ceinture pourrait se déclencher en cas d'accident et devrait alors être remplacé.

Consignes de sécurité importantes

ATTENTION

Lorsque la ceinture de sécurité n'est pas bouclée correctement, elle n'est plus en mesure

de vous apporter la protection prévue. En outre, une ceinture de sécurité mal bouclée peut même provoquer des blessures supplémentaires, par exemple en cas d'accident, de freinage brutal ou de changement brusque de direction. Il y a un risque de blessure accru, voire danger de mort !

Veillez toujours à ce que tous les occupants du véhicule aient bouclé correctement leur ceinture et soient correctement assis.

ATTENTION

Si le dossier du siège ne se trouve pas presque à la verticale, la ceinture de sécurité ne peut pas offrir la protection prévue. En cas de freinage brutal ou d'accident, vous risquez alors de glisser sous la ceinture de sécurité et de vous blesser, par exemple au niveau du bas-ventre ou du cou. Il y a un risque de blessure accru, voire danger de mort.

Réglez le siège correctement avant de prendre la route. Veillez toujours à ce que le dossier du siège se trouve presque à la verticale et à ce que la partie supérieure de la ceinture de sécurité passe sur le milieu de l'épaule.

ATTENTION

Dans le cas des personnes mesurant moins de 1,50 m, la ceinture de sécurité ne peut pas être placée correctement sans l'utilisation d'un système de retenue adapté. Lorsque la ceinture de sécurité n'est pas bouclée correctement, elle n'est plus en mesure de vous apporter la protection prévue. En outre, une ceinture de sécurité mal bouclée peut même provoquer des blessures supplémentaires, par exemple en cas d'accident, de freinage brutal ou de changement brusque de direction. Il y a un risque de blessure accru, voire danger de mort !

Protégez toujours les personnes mesurant moins de 1,50 m avec des systèmes de retenue appropriés.

Lorsqu'un enfant âgé de moins de 12 ans et mesurant moins de 1,50 m prend place à bord,

- veillez à ce qu'il soit protégé par un système de retenue pour enfants approprié à votre véhicule Mercedes-Benz. Le système de retenue pour enfants doit être adapté à sa taille, à son poids et à son âge.
- respectez impérativement les instructions et les consignes de sécurité relatives à la « désactivation automatique de l'airbag frontal du passager » (▷ page 51)
- respectez impérativement les instructions et les consignes de sécurité relatives au « Transport des enfants » (▷ page 59) ainsi que les instructions de montage et la notice d'utilisation du fabricant du système de retenue pour enfants

ATTENTION

Les ceintures de sécurité ne peuvent pas offrir la protection prévue lorsque

- elles sont endommagées, modifiées, fortement encrassées, décolorées ou qu'elles ont pris une autre teinte dans la masse
- la boucle est endommagée ou fortement encrassée
- des modifications ont été apportées aux rétracteurs de ceinture, aux points d'ancrage ou aux enrouleurs de ceinture

Lors d'un accident, les ceintures de sécurité peuvent subir des dommages non visibles de l'extérieur, dus par exemple à des éclats de verre. Les ceintures de sécurité qui sont endommagées ou qui ont été fortement sollicitées peuvent se déchirer ou défailir, par exemple en cas d'accident. Les rétracteurs de ceinture modifiés peuvent alors être activés de manière intempestive ou ne pas fonctionner en cas de besoin. Il y a un risque de blessure accru, voire danger de mort!

N'apportez jamais de modification aux ceintures de sécurité, rétracteurs de ceinture, points d'ancrages et enrouleurs de ceinture. Assurez-vous que les ceintures de sécurité ne sont pas endommagées, usées ni encrassées. Après un accident, faites immédiatement contrôler les ceintures de sécurité par un atelier qualifié.

Mercedes-Benz vous recommande d'utiliser des ceintures de sécurité agréées par Mercedes-Benz pour votre véhicule. Sinon, l'autorisation de mise en circulation du véhicule peut être annulée.

Utilisation correcte des ceintures de sécurité

Respectez les consignes de sécurité relatives aux ceintures de sécurité (▷ page 45).

Tous les occupants du véhicule doivent boucler correctement leur ceinture de sécurité avant de prendre la route. Assurez-vous toujours, même pendant la marche, que tous les occupants du véhicule ont bouclé correctement leur ceinture de sécurité.

Lorsque vous bouclez votre ceinture de sécurité, veillez impérativement à ce que

- la languette de la ceinture de sécurité soit exclusivement insérée dans la boucle appartenant à votre siège
- la ceinture de sécurité soit tendue et s'applique bien sur le corps

Evitez de porter des vêtements épais (manteau d'hiver, par exemple).

- la ceinture de sécurité ne soit pas vrillée
Sinon, les forces développées ne peuvent pas être réparties sur toute la surface de la ceinture.
- la partie supérieure de la ceinture de sécurité passe toujours sur le milieu de l'épaule
La partie supérieure de la ceinture de sécurité ne doit pas toucher le cou ni passer sous le bras. Réglez dans la mesure du possible la hauteur de la ceinture de sécurité en fonction de votre taille.
- la ceinture abdominale soit tendue et passe le plus bas possible au niveau des hanches

La ceinture abdominale doit toujours passer dans le pli de l'aîne et en aucun cas sur le ventre ou le bas-ventre. Cela vaut en particulier pour les femmes enceintes. Si nécessaire, poussez la ceinture abdominale vers le bas pour la faire passer dans le pli de l'aîne, puis tendez-la avec la partie supérieure de la ceinture.

- la ceinture de sécurité ne passe pas sur des objets tranchants, pointus ou fragiles
Si de tels objets se trouvent sur vos vêtements ou dans vos poches (stylos, clés ou

lunettes, par exemple), rangez-les dans un endroit approprié.

- une même ceinture de sécurité ne serve toujours qu'à attacher une seule personne à la fois

Un nourrisson ou un enfant ne doit en aucun cas être transporté sur les genoux d'un occupant du véhicule pendant la marche. En cas d'accident, ils pourraient être victimes de contusions en étant coincés entre l'occupant du véhicule et la ceinture de sécurité.

- des objets et une personne ne soient jamais attachés avec une même ceinture de sécurité. Assurez-vous également qu'aucun objet ne se trouve entre le siège et son occupant (un coussin, par exemple).

Les ceintures de sécurité sont conçues uniquement pour la sécurité et la retenue des personnes. Lors de l'arrimage d'objets, de bagages ou du chargement, tenez toujours compte des « Directives de chargement » (▷ page 317).

Bouclage et réglage de la ceinture de sécurité

Tenez compte des consignes de sécurité relatives aux ceintures de sécurité (▷ page 45) et des remarques concernant leur utilisation correcte (▷ page 46).



Schéma de principe

- ▶ Réglez le siège (▷ page 95). Le dossier du siège doit être réglé presque à la verticale.
- ▶ Tirez la ceinture de sécurité sans à-coups hors du point de renvoi (3) et encliquez la languette (2) dans la boucle (1). Le cas échéant, les ceintures de sécurité du conducteur et du passager sont tendues automatiquement (voir « Ajustement des ceintures de sécurité » (▷ page 48)).
- ▶ Tirez si nécessaire la ceinture de sécurité vers le haut au niveau de la poitrine pour qu'elle soit bien tendue sur le corps.

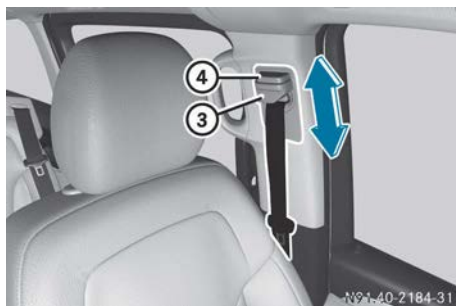

La partie supérieure de la ceinture de sécurité doit toujours passer sur le milieu de l'épaule. Si nécessaire, réglez le point de renvoi de la ceinture.

- ▶ **Plus haut :** poussez le point de renvoi (3) vers le haut. Le point de renvoi peut se verrouiller dans plusieurs positions.
- ▶ **Plus bas :** tout en appuyant sur la touche du dispositif de déverrouillage du point de renvoi (4), poussez le point de renvoi (3) vers le bas.
- ▶ Relâchez la touche du dispositif de déverrouillage du point de renvoi (4) au niveau de la position souhaitée et assurez-vous que le point de renvoi est verrouillé dans un cran.

Débouclage des ceintures de sécurité

- ⚠ Assurez-vous que la ceinture de sécurité s'enroule complètement. Sinon, la ceinture de sécurité ou la languette peuvent se coincer dans la porte ou dans le mécanisme du siège. La porte, les garnitures de porte et la ceinture de sécurité risquent alors d'être endommagées. Les ceintures de sécurité endommagées ne peuvent plus remplir leur fonction de

protection et doivent être remplacées. Rendez-vous dans un atelier qualifié.

- ▶ Appuyez sur la touche de débouclage de la boucle, maintenez la languette et ramenez la ceinture de sécurité.

Ajustement des ceintures de sécurité

L'ajustement des ceintures de sécurité est une fonction confort intégrée au système PRE-SAFE®. Cette fonction permet d'adapter les ceintures de sécurité au buste du conducteur et du passager.

La ceinture se tend alors légèrement lorsque

- la languette est encliquetée dans la boucle
- le contact est mis

Lors de l'ajustement de la ceinture de sécurité, une certaine force de rappel s'exerce si le système détecte qu'il y a du jeu entre l'occupant et la ceinture. Dans ce cas, ne retenez pas la ceinture de sécurité.

Vous pouvez activer et désactiver l'ajustement des ceintures de sécurité par l'intermédiaire du système multimédia. Vous trouverez des informations sur l'activation et la désactivation de l'ajustement des ceintures de sécurité dans la notice d'utilisation numérique ou dans la notice d'utilisation spécifique du système multimédia.

Alerte de bouclage des ceintures de sécurité du conducteur et du passager

Le voyant d'alerte des ceintures de sécurité  qui se trouve sur le combiné d'instruments a pour fonction d'attirer votre attention sur le fait que tous les occupants du véhicule doivent boucler leur ceinture. Il peut être allumé en permanence ou clignoter. En outre, un signal d'alerte peut retentir.

Le voyant d'alerte des ceintures de sécurité  s'éteint et le signal d'alerte s'arrête dès que le conducteur et le passager ont bouclé leur ceinture.

Uniquement pour certains pays : une fois le contact mis, le voyant d'alerte des ceintures de sécurité  s'allume pendant 6 secondes, même si le conducteur et le passager ont déjà bouclé leur ceinture. Après le démarrage du moteur, il s'éteint dès que le conducteur et le passager ont bouclé leur ceinture.

-  Vous trouverez de plus amples informations sur le voyant d'alerte des ceintures de sécu-

rité  sous « Voyants de contrôle et d'alerte sur le combiné d'instruments, Ceintures de sécurité » (▷ page 296).

Airbags

Introduction

L'emplacement d'un airbag est signalé par l'inscription AIRBAG.

Un airbag agit en complément d'une ceinture de sécurité correctement bouclée. Il ne remplace en aucun cas la ceinture de sécurité. L'airbag apporte une protection supplémentaire en cas d'accident.

Tous les airbags ne se déclenchent pas non plus en cas d'accident. Les différents systèmes d'airbags fonctionnent indépendamment les uns des autres (▷ page 56).

Aucun système actuellement disponible n'est cependant en mesure d'exclure complètement le risque de blessures et de décès.

Cependant, le risque de blessures provoquées par le déploiement de l'airbag ne peut pas être complètement écarté car celui-ci doit se déployer rapidement.

Consignes de sécurité importantes

ATTENTION

Si vous n'êtes pas assis correctement sur votre siège, l'airbag n'est pas en mesure d'apporter la protection prévue et son déclenchement peut même provoquer des blessures supplémentaires. Il y a un risque de blessure accru, voire danger de mort !

Pour éviter de prendre des risques, assurez-vous toujours que tous les occupants du véhicule

- ont bouclé correctement leur ceinture, en particulier les femmes enceintes
- sont assis correctement et respectent une distance aussi grande que possible par rapport aux airbags
- tiennent compte des remarques suivantes

Veillez toujours à ce qu'aucun objet ne se trouve entre l'airbag et l'occupant du véhicule.

- Réglez les sièges correctement avant de prendre la route. Veillez toujours à ce que le dossier du siège se trouve presque à la verticale. Le centre de l'appui-tête doit soutenir la tête à hauteur des yeux.
- Reculez les sièges du conducteur et du passager au maximum. La position du conducteur doit cependant permettre de conduire le véhicule en toute sécurité.
- Saisissez le volant uniquement par la couronne et par l'extérieur. L'airbag peut ainsi se déployer sans entraves.
- Appuyez-vous toujours contre le dossier de votre siège pendant la marche. Ne vous penchez pas en avant et ne vous appuyez pas contre la porte ou la vitre latérale. Sinon, vous vous trouvez dans la zone de déploiement des airbags.
- Gardez toujours vos pieds posés sur le plancher devant votre siège. Ne posez pas vos pieds sur la planche de bord, par exemple. Sinon, vos pieds se trouvent dans la zone de déploiement de l'airbag.
- Protégez toujours les personnes mesurant moins de 1,50 m avec des systèmes de retenue appropriés. Sur les personnes ne dépassant pas cette taille, la ceinture de sécurité ne peut pas être positionnée correctement.

Lorsque des enfants prennent place à bord, tenez également compte des remarques suivantes.

- Protégez toujours les enfants âgés de moins de 12 ans et mesurant moins de 1,50 m avec des systèmes de retenue pour enfants appropriés.
- Montez les systèmes de retenue pour enfants de préférence sur un siège arrière.
- N'installez un enfant dans un système de retenue pour enfants dos à la route monté sur le siège du passager que si l'airbag frontal du passager est désactivé. Si le voyant PASSENGER AIR BAG OFF est allumé en permanence, c'est que l'airbag frontal du passager est désactivé (▷ page 44).
- Respectez impérativement les instructions et les consignes de sécurité relatives à la « désactivation automatique de l'airbag frontal du passager » (▷ page 51) et au « Transport des enfants » (▷ page 59) ainsi que les instructions de montage et la notice d'utilisation du fabricant du système de retenue pour enfants.

Les objets qui se trouvent dans l'habitacle peuvent compromettre le fonctionnement correct des airbags. Pour diminuer les risques liés à la vitesse de déploiement élevée des airbags après leur déclenchement, assurez-vous, avant de prendre la route, que

- aucune personne, aucun animal ni aucun objet ne se trouvent entre les occupants du véhicule et un airbag
- aucun objet ne se trouve entre un siège et une porte ou un montant de porte (montant B)
- aucun objet dur, tel qu'un cintre, n'est accroché aux poignées de maintien ou aux portemanteaux
- aucun accessoire (porte-gobelets, par exemple) n'est fixé dans la zone de déploiement d'un airbag, aux portes ou vitres latérales par exemple
- aucun objet lourd, tranchant ou fragile ne se trouve dans les poches de vos vêtements. Rangez ces objets dans un endroit approprié.

 **ATTENTION**

Si vous apportez des modifications aux habillages des airbags ou si vous y apposez des autocollants, par exemple, vous risquez de compromettre le fonctionnement des airbags. Le risque de blessure augmente.

N'apportez jamais des modifications à un habillage d'airbag et ne déposez aucun objet dessus.

Véhicules équipés d'airbags rideaux pour toutes les rangées de sièges :

 **ATTENTION**

Des capteurs de commande des airbags sont placés dans les portes. Toute modification ou tout travail non conforme effectués sur les portes ou sur les garnitures des portes, de même que des portes endommagées peuvent compromettre le fonctionnement des capteurs. Le fonctionnement des airbags risque d'être compromis. Les airbags ne peuvent alors plus protéger les occupants du véhicule comme prévu. Le risque de blessure augmente.

Ne modifiez jamais les portes ou leurs éléments. Confiez toujours les travaux sur les

portes ou sur les garnitures des portes à un atelier qualifié.

Airbags frontaux

! Ne posez pas d'objets lourds sur le siège du passager. L'occupation du siège pourrait en effet être détectée. En cas d'accident, cela risque d'entraîner le déclenchement des systèmes de retenue côté passager qui doivent alors être remplacés.



L'airbag frontal du conducteur ① se déploie devant le volant. L'airbag frontal du passager ② se déploie devant et au-dessus de la boîte à gants et de la console centrale.

Les airbags frontaux offrent, en cas de déclenchement, une protection supplémentaire aux occupants des sièges avant et réduisent ainsi le risque de blessure à la tête et à la cage thoracique.

Le voyant PASSENGER AIR BAG OFF vous indique le statut de l'airbag frontal du passager (▷ page 44).

L'airbag frontal du passager se déclenche uniquement si

- la désactivation automatique de l'airbag frontal du passager détecte que le siège du passager est occupé (▷ page 51). Le voyant PASSENGER AIR BAG OFF n'est pas allumé (▷ page 52)
- l'intensité du choc déterminée au préalable par le calculateur du système de retenue est élevée

Airbags latéraux

ATTENTION

Des housses inappropriées peuvent gêner, voire empêcher le déclenchement des airbags

intégrés aux sièges. Les airbags ne peuvent alors plus protéger les occupants du véhicule comme prévu. En outre, le fonctionnement de la désactivation automatique de l'airbag frontal du passager peut être compromis. Il y a un risque de blessure accru, voire danger de mort.

Utilisez uniquement des housses qui ont été agréées par Mercedes-Benz pour le siège correspondant.



Les airbags latéraux ① se déploient au niveau des joues extérieures du dossier.

Les airbags latéraux augmentent, en cas de déclenchement, le potentiel de protection au niveau de la cage thoracique et du bassin. Ils ne protègent cependant pas

- la tête
- le cou
- les bras

En cas de collision latérale, les airbags latéraux se déclenchent du côté où survient le choc.

Véhicules équipés de la désactivation automatique de l'airbag frontal du passager : l'airbag latéral côté passager avant se déclenche si les conditions suivantes sont remplies :

- le siège du passager est identifié comme étant occupé ou
- la ceinture de sécurité du siège du passager est bouclée

Si la ceinture de sécurité est bouclée, l'airbag latéral côté passager se déclenche dans certains cas de collision. Dans ce cas, le déclenchement se produit indépendamment du fait que le siège du passager soit occupé ou non.

Airbags rideaux

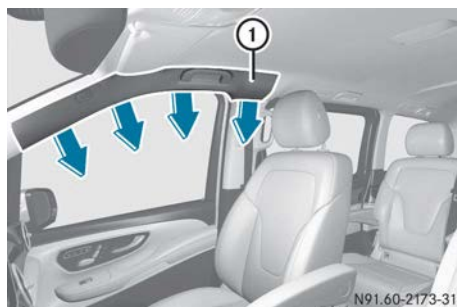

Airbag rideau au-dessus de la porte avant (exemple)

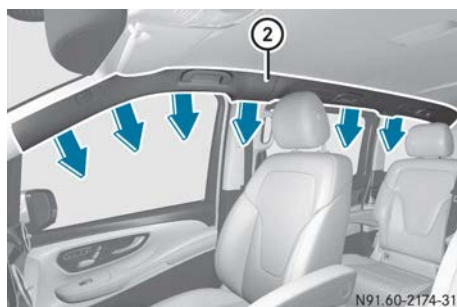

Airbag rideau pour toutes les rangées de sièges (exemple)

Les airbags rideaux ① ou ② sont montés sur les côtés du cadre du toit. Les airbags rideaux pour toutes les rangées de sièges ② se déploient des portes avant (montant A) aux vitres latérales arrière (montant D).

Les airbags rideaux augmentent, en cas de déclenchement, le potentiel de protection au niveau de la tête. Ils ne protègent cependant pas la poitrine ni les bras.

En cas de collision latérale, les airbags rideaux se déclenchent du côté où survient le choc.

S'ils peuvent offrir aux occupants une protection préventive supplémentaire, en plus de celle assurée par les ceintures de sécurité, les airbags rideaux peuvent se déclencher dans d'autres cas d'accident (▷ page 56).

Désactivation automatique de l'airbag frontal du passager

Introduction

Pour la détection d'un système de retenue pour enfants sur le siège du passager, la désactivation automatique de l'airbag frontal du passager classe la personne occupant le siège du passager. En fonction du résultat, l'airbag frontal du passager est activé ou désactivé. Si un système de retenue pour enfants dos à la route est monté sur le siège du passager, le voyant PASSENGER AIR BAG OFF doit être allumé en permanence une fois l'autodiagnostic du système terminé. L'airbag frontal du passager est désactivé.

Dans ce cas, le système ne désactive pas

- l'airbag latéral
- l'airbag rideau
- le rétracteur de ceinture

Assurez-vous que votre véhicule est équipé de la désactivation automatique de l'airbag frontal passager (▷ page 62). Si ce n'est pas le cas, montez toujours le système de retenue pour enfants sur un siège arrière approprié (▷ page 64).

Si vous devez absolument monter un système de retenue pour enfants sur le siège du passager, veillez impérativement au positionnement correct du système de retenue pour enfants. Ne placez en aucun cas des objets (des coussins, par exemple) sous ou derrière le système de retenue pour enfants. La surface d'appui du système de retenue utilisé doit reposer entièrement sur l'assise du siège du passager. Le dossier du système de retenue pour enfants face à la route doit si possible être complètement appuyé contre le dossier du siège du passager. Le système de retenue pour enfants ne doit pas heurter le toit ni être soumis à une pression exercée par l'appui-tête. Veillez pour cela à adapter l'inclinaison du dossier et le réglage de l'appui-tête en conséquence. C'est le seul moyen de garantir le bon fonctionnement de la désactivation automatique de l'airbag frontal du passager. Tenez toujours compte des informations relatives aux emplacements appropriés pour le système de retenue pour enfants (▷ page 64) et suivez toujours les instructions de montage du fabricant du système de retenue pour enfants.

Mode de fonctionnement de la désactivation automatique de l'airbag frontal du passager

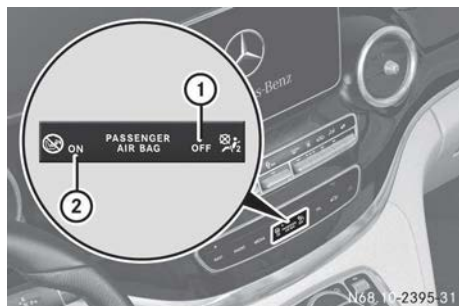

- ① Voyant PASSENGER AIR BAG OFF
 ② Voyant PASSENGER AIR BAG ON

Le voyant PASSENGER AIR BAG OFF vous permet de savoir si l'airbag frontal du passager est désactivé.

- Tournez la clé en position **1** ou **2** dans le contacteur d'allumage. Le système effectue un autodiagnostic.

Le voyant PASSENGER AIR BAG ON est inopérant. Lorsque vous mettez le contact, il s'allume brièvement, puis s'éteint.

Le voyant PASSENGER AIR BAG OFF doit s'allumer pendant 6 secondes environ.

Le voyant PASSENGER AIR BAG OFF affiche ensuite le statut de l'airbag frontal du passager. Si le statut de l'airbag frontal du passager change pendant la marche, un message relatif à l'airbag peut s'afficher sur le combiné d'instruments (▷ page 271). Tenez toujours compte du voyant PASSENGER AIR BAG OFF lorsque le siège du passager est occupé. Assurez-vous avant et pendant la marche que le statut de l'airbag frontal du passager est correct.

Si le voyant PASSENGER AIR BAG OFF

- **est allumé**, l'airbag frontal du passager est désactivé. Il ne se déclenchera pas en cas d'accident.
- **n'est pas allumé**, l'airbag frontal du passager est activé. Si les critères de déclenchement sont remplis, l'airbag frontal du passager se déclenchera en cas d'accident.

Lorsqu'une personne occupe le siège du passager, elle doit

- avoir bouclé correctement sa ceinture de sécurité
- adopter une position assise aussi droite que possible avec le dos contre le dossier
- être, si possible, assise de telle manière que les pieds reposent sur le sol

Si le passager ne tient pas compte de ces conditions, la désactivation automatique de l'airbag frontal du passager risque d'être influencée, par exemple parce que le passager

- déporte son poids dans le véhicule en s'appuyant sur l'accoudoir
- est assis de manière à ce qu'il ne repose pas de tout son poids sur l'assise

L'airbag frontal du passager peut être désactivé à tort par ce comportement ou un comportement similaire. Dans ce cas, le voyant PASSENGER AIR BAG OFF est allumé en permanence. L'airbag frontal du passager ne se déclenchera pas lors d'un accident.

⚠ ATTENTION

Si le voyant PASSENGER AIR BAG OFF est allumé, c'est que l'airbag frontal du passager est désactivé. Il ne se déclenchera pas en cas d'accident et ne peut donc pas offrir la protection prévue. Une personne assise sur le siège du passager risque alors d'entrer en contact avec des parties de l'habitacle, par exemple, notamment si elle est trop près de la planche de bord. Il y a un risque de blessure accru, voire danger de mort.

Lorsque le siège du passager est occupé, assurez-vous toujours que

- la classification de la personne occupant le siège du passager est correcte et que l'airbag frontal du passager est désactivé ou activé en fonction de l'occupant du siège passager
- le siège du passager est reculé au maximum
- la personne est assise correctement

Vous devez vous assurer avant et pendant la marche que le statut de l'airbag frontal du passager est correct.

⚠ ATTENTION

Si vous installez un enfant dans un système de retenue pour enfants sur le siège du passager et que le voyant PASSENGER AIRBAG OFF est éteint, l'airbag frontal du passager peut se déclencher en cas d'accident. L'enfant risque d'être heurté par l'airbag. Il y a un risque de blessure accru, voire danger de mort.

Dans ce cas, assurez-vous toujours que l'airbag frontal du passager est désactivé. Le voyant PASSENGER AIRBAG OFF doit être allumé.

⚠ ATTENTION

Si vous installez un enfant dans un système de retenue pour enfants face à la route sur le siège du passager et que vous positionnez le siège du passager trop près de la planche de bord, en cas d'accident, l'enfant risque

- d'entrer en contact avec des parties de l'habitacle, par exemple, si le voyant PASSENGER AIRBAG OFF est allumé
- d'être heurté par l'airbag, si le voyant PASSENGER AIRBAG OFF est éteint

Il y a un risque de blessure accru, voire danger de mort.

Reculez toujours le siège du passager au maximum. Ce faisant, veillez toujours à ce que la sangle supérieure de la ceinture passe correctement du point de renvoi sur le véhicule en direction du guide de la ceinture diagonale sur le système de retenue pour enfants. La sangle supérieure de la ceinture doit passer vers l'avant du point de renvoi et vers le bas. Si nécessaire, réglez le point de renvoi de la ceinture et le siège du passager. Suivez toujours les instructions de montage du fabricant du système de retenue pour enfants.

Si la désactivation automatique de l'airbag frontal du passager détecte que

- le siège du passager n'est pas occupé, le voyant PASSENGER AIR BAG OFF est allumé en permanence une fois l'autodiagnostic du

système terminé. Cela indique que l'airbag frontal du passager est désactivé.

- le siège du passager est occupé par un enfant installé dans un système de retenue pour enfants dos à la route, le voyant PASSENGER AIR BAG OFF est allumé en permanence une fois l'autodiagnostic du système terminé. Cela indique que l'airbag frontal du passager est désactivé.

Cependant, le voyant PASSENGER AIRBAG OFF peut s'éteindre une fois l'autodiagnostic du système terminé, même lorsqu'un enfant est installé dans un système de retenue pour enfants dos à la route. Cela indique que l'airbag frontal du passager est activé. Le résultat de la classification dépend, entre autres, du système de retenue pour enfants et de la taille de l'enfant. Dans ce cas, montez le système de retenue pour enfants sur un siège arrière approprié.

- le siège du passager est occupé par un enfant installé dans un système de retenue pour enfants face à la route, le voyant PASSENGER AIR BAG OFF est allumé en permanence ou s'éteint en fonction du résultat de la classification une fois l'autodiagnostic du système terminé. Le résultat de la classification dépend, entre autres, du système de retenue pour enfants et de la taille de l'enfant.

Reculez le siège du passager au maximum. Tenez toujours compte également des remarques relatives au « Système de retenue pour enfants sur le siège du passager » (> page 62) et aux « Emplacements appropriés pour les systèmes de retenue pour enfants » (> page 64). Vous pouvez également monter le système de retenue pour enfants sur un siège arrière approprié.

- le siège du passager est occupé par une personne de petite taille (un adolescent ou un adulte de taille inférieure à la moyenne), le voyant PASSENGER AIRBAG OFF s'allume en permanence ou s'éteint en fonction du résultat de la classification une fois l'autodiagnostic du système terminé.
 - Si le voyant PASSENGER AIR BAG OFF est éteint, reculez le siège du passager au maximum. Une personne de petite taille

peut également s'asseoir sur un siège arrière.

- Si le voyant PASSENGER AIR BAG OFF est allumé, une personne de petite taille ne doit pas utiliser le siège du passager.
- le siège du passager est occupé par un adulte ou une personne de taille correspondante, le voyant PASSENGER AIR BAG OFF s'éteint une fois l'autodiagnostic du système terminé. Cela indique que l'airbag frontal du passager est activé.

Lorsque des enfants prennent place à bord, respectez aussi impérativement les consignes de sécurité relatives au « Transport des enfants » (▷ page 59).

Si le voyant rouge d'alerte des systèmes de retenue  qui se trouve sur le combiné d'instruments et le voyant PASSENGER AIR BAG OFF sont allumés en même temps, c'est que la désactivation automatique de l'airbag frontal du passager présente un défaut. Dans ce cas, l'airbag frontal du passager est désactivé et ne se déclencherà pas en cas d'accident. Faites contrôler le système dès que possible par des techniciens qualifiés. Adressez-vous à un point de service Mercedes-Benz. Faites réparer le siège du passager uniquement par un point de service Mercedes-Benz.

Si le siège du passager, sa housse ou son coussin sont endommagés, confiez les travaux nécessaires à un point de service Mercedes-Benz.

Pour des raisons de sécurité, Mercedes-Benz vous recommande d'utiliser uniquement des systèmes de retenue pour enfants testés et agréés par Mercedes-Benz en liaison avec la désactivation automatique de l'airbag frontal du passager.

Autodiagnostic du système

DANGER

Si le voyant PASSENGER AIRBAG OFF ne s'allume pas lors de l'autodiagnostic du système, le système est en panne. L'airbag frontal du passager risque de s'activer intempestivement ou, lors d'un accident avec forte décélération du véhicule, ne pas se déclencher du tout. Il y a un risque de blessure, voire danger de mort !

Dans ce cas, personne ne doit utiliser le siège du passager. Ne montez pas de système de retenue pour enfants sur le siège du passager. Faites immédiatement contrôler et réparer le système de désactivation automatique de l'airbag frontal du passager par un atelier qualifié.

ATTENTION

Si le voyant PASSENGER AIR BAG OFF reste allumé une fois l'autodiagnostic du système terminé, c'est que l'airbag frontal du passager est désactivé. Il ne se déclencherà pas en cas d'accident. Dans ce cas, l'airbag frontal du passager ne peut pas offrir la protection prévue lorsqu'une personne se trouve sur le siège du passager, par exemple.

La personne risque alors d'entrer en contact avec des parties de l'habitacle par exemple, notamment si elle est trop près de la planche de bord. Il y a un risque de blessure accru, voire danger de mort.

Lorsque le siège du passager est occupé, assurez-vous toujours que

- la classification de la personne occupant le siège du passager est correcte et que l'airbag frontal du passager est désactivé ou activé en fonction de l'occupant
- la personne est assise correctement et a bouclé sa ceinture
- le siège du passager est reculé au maximum

Si le voyant PASSENGER AIR BAG OFF reste allumé à tort, personne ne doit utiliser le siège du passager. Ne montez pas de système de retenue pour enfants sur le siège du passager. Faites immédiatement contrôler et réparer la désactivation automatique de l'airbag frontal du passager par un atelier qualifié.

ATTENTION

La présence d'objets entre l'assise et le système de retenue pour enfants peut perturber le fonctionnement du système de désactivation automatique de l'airbag frontal du passager. Dans ce cas, l'airbag frontal du passa-

ger risque de ne pas fonctionner comme prévu. Il y a un risque de blessure accru, voire danger de mort.

Ne posez aucun objet entre l'assise et le système de retenue pour enfants. La surface d'appui du système de retenue utilisé doit reposer entièrement sur l'assise du siège du passager. Le dossier d'un système de retenue pour enfants face à la route doit être autant que possible appuyé entièrement contre le dossier du siège du passager. Suivez impérativement les instructions de montage du fabricant du système de retenue pour enfants.

Une fois l'autodiagnostic du système terminé, le voyant PASSENGER AIR BAG OFF affiche le statut de l'airbag frontal du passager (▷ page 52). Vous trouverez de plus amples informations sous « Problèmes relatifs à la désactivation automatique de l'airbag frontal du passager » (▷ page 56).

Problèmes relatifs à la désactivation automatique de l'airbag frontal du passager

Tenez impérativement compte des remarques relatives à « Autodiagnostic du système » (▷ page 54).

Problèmes	Causes et conséquences possibles et ► Solutions
Le voyant PASSENGER AIR BAG OFF s'allume et reste allumé alors que le siège du passager est occupé par un adulte ou une personne de taille correspondante.	<p>La classification de la personne sur le siège du passager est fausse.</p> <ul style="list-style-type: none"> ► Assurez-vous que les conditions nécessaires à une classification correcte de la personne sur le siège du passager sont réunies. (▷ page 52). ► Si le voyant PASSENGER AIR BAG OFF reste allumé, personne ne doit utiliser le siège du passager. ► Faites immédiatement contrôler la désactivation automatique de l'airbag frontal du passager par un point de service Mercedes-Benz.
<p>Le voyant PASSENGER AIR BAG OFF ne s'allume pas et/ou ne reste pas allumé.</p> <p>Le siège du passager</p> <ul style="list-style-type: none"> • est inoccupé • est occupé par un système de retenue pour enfants dos à la route 	<p>La désactivation automatique de l'airbag frontal du passager est en panne.</p> <ul style="list-style-type: none"> ► Assurez-vous que rien ne se trouve entre le siège et le système de retenue pour enfants. ► Vérifiez que la surface d'appui du système de retenue pour enfants utilisé repose entièrement sur l'assise du siège du passager. ► Lors du montage du système de retenue pour enfants, veillez à ce que la ceinture de sécurité soit bien tendue. Ne tendez pas la ceinture de sécurité en réglant le siège du passager. La ceinture de sécurité et le système de retenue pour enfants risqueraient d'être trop tendus. ► Vérifiez que le système de retenue pour enfants est monté correctement. ► Assurez-vous qu'aucun objet n'exerce un poids supplémentaire sur le siège. ► Si le voyant PASSENGER AIR BAG OFF reste éteint, ne montez pas de système de retenue pour enfants sur le siège du passager. Dans ce cas, montez le système de retenue pour enfants sur un siège arrière approprié. ► Faites immédiatement contrôler la désactivation automatique de l'airbag frontal du passager par un point de service Mercedes-Benz.

Déclenchement des rétracteurs de ceinture et des airbags

Consignes de sécurité importantes

ATTENTION

Après déclenchement de l'airbag, les composants de l'airbag sont brûlants. Il y a risque de blessure.

Ne touchez pas les composants de l'airbag. Faites immédiatement remplacer les airbags déclenchés par un atelier qualifié.

ATTENTION

Une fois qu'ils se sont déclenchés, les rétracteurs de ceinture pyrotechniques ne sont plus opérationnels et ne peuvent donc plus offrir la protection prévue. Il y a un risque de blessure accru, voire danger de mort.

Faites immédiatement remplacer les rétracteurs de ceinture pyrotechniques qui se sont déclenchés par un atelier qualifié.

Mercedes-Benz vous recommande de faire remorquer le véhicule jusqu'à un atelier qualifié

après un accident. Tenez particulièrement compte de cette recommandation lorsqu'un rétracteur de ceinture ou un airbag se sont déclenchés.

La prétension de la ceinture de sécurité déclenchée par le système PRE-SAFE® en cas de situation critique s'effectue par l'intermédiaire d'un moteur électrique. Ce processus est réversible. Le déclenchement d'un rétracteur de ceinture ou d'un airbag s'accompagne d'une détonation et d'un éventuel dégagement de poussière. Le voyant d'alerte des systèmes de retenue  s'allume.

Cette détonation est, à de rares exceptions près, sans danger pour l'ouïe. Si la poussière qui se dégage n'est généralement pas nocive, elle est cependant susceptible de provoquer des difficultés respiratoires passagères chez les personnes sujettes à l'asthme ou à des troubles respiratoires. Si vous pouvez le faire sans danger, quittez immédiatement le véhicule ou ouvrez la vitre pour éviter des difficultés respiratoires.

Mode de fonctionnement

Lors d'une collision, le calculateur du système de retenue analyse, pendant la phase initiale de la collision, les données physiques importantes concernant la décélération ou l'accélération du véhicule, telles que

- la durée
- la direction
- l'intensité

En fonction du résultat de cette analyse, le calculateur du système de retenue active les rétracteurs de ceinture en cas de collision frontale ou arrière.

Un rétracteur de ceinture peut uniquement être activé lorsque

- le contact est mis
- les composants des systèmes de retenue sont opérationnels. Vous trouverez de plus amples informations sous « Voyant d'alerte des systèmes de retenue ». (▷ page 43)
- la ceinture de sécurité du siège avant correspondant est bouclée

Si le calculateur du système de retenue détecte une intensité de choc élevée, d'autres composants du système de retenue s'activent indépendamment les uns des autres dans certains cas de collision frontale :

- Airbags frontaux
- Airbags rideaux, s'ils peuvent offrir aux occupants une protection préventive supplémentaire, en plus de celle assurée par les ceintures de sécurité

Dans le cas des véhicules équipés de la désactivation automatique de l'airbag frontal du passager : en fonction de la présence ou non d'une personne sur le siège du passager, l'airbag du passager est activé ou désactivé. L'airbag frontal du passager peut uniquement se déclencher en cas d'accident si le voyant PASSENGER AIR BAG OFF est éteint. Tenez compte des informations relatives au voyant PASSENGER AIR BAG OFF (▷ page 44).

Votre véhicule est équipé d'airbags frontaux à 2 seuils de déclenchement. L'airbag frontal se remplit, lorsque le 1er seuil de déclenchement est atteint, de gaz et réduit ainsi le risque de blessure. Si le 2e seuil de déclenchement est atteint quelques millisecondes plus tard, l'airbag frontal se remplit de la quantité maximale de gaz.

La détection des seuils de déclenchement des rétracteurs de ceinture et des airbags passe par l'évaluation de l'importance de la décélération et de l'accélération subies par différentes zones du véhicule. Cette flexibilité permet d'agir par anticipation. Le déclenchement doit en effet intervenir pendant la phase initiale de la collision.

La décélération ou l'accélération du véhicule et la direction de la force dépendent principalement de

- la répartition des forces lors de la collision
- l'angle du choc
- la capacité de déformation du véhicule
- la nature de l'objet avec lequel le véhicule est entré en collision

Les facteurs qui ne sont visibles ou mesurables qu'après la collision ne jouent pas un rôle décisif dans le déclenchement de l'airbag. Ils ne donnent pas non plus d'information à ce sujet.

Le véhicule peut se déformer de manière importante sans qu'un airbag ne se déclenche. C'est le cas lorsque l'impact touche uniquement des parties du véhicule relativement faciles à déformer et qu'une décélération élevée ne se produit pas. À l'inverse, un airbag peut se déclencher sans que le véhicule ne subisse de déformations importantes. C'est le cas par exemple lorsque l'impact touche des parties du véhicule très rigides.

des comme les longerons et que la décélération résultante est suffisamment importante.

Lorsque le calculateur du système de retenue détecte une collision latérale, les composants correspondants des systèmes de retenue s'activent indépendamment les uns des autres.

- Airbag latéral du côté où survient le choc, indépendamment du rétracteur de ceinture et que la ceinture de sécurité soit bouclée ou non

Véhicules équipés de la désactivation automatique de l'airbag frontal du passager: l'airbag latéral côté passager se déclenche si les conditions suivantes sont remplies :

- le siège du passager est identifié comme étant occupé ou
- la ceinture de sécurité du siège du passager est bouclée
- Airbag rideau du côté où survient le choc, que les ceintures de sécurité soient bouclées ou non et indépendamment du fait que le siège du passager soit occupé ou non
- Rétracteur de ceinture, si, dans ce cas, il peut offrir une protection préventive supplémentaire

i Tous les airbags ne se déclenchent pas non plus en cas d'accident. Les différents systèmes d'airbags fonctionnent indépendamment les uns des autres.

Les systèmes d'airbags se déclenchent en fonction de la gravité de l'accident qui est déterminée au préalable en fonction notamment des critères suivants: importance de la décélération ou de l'accélération du véhicule et nature de l'accident, à savoir

- collision frontale
- collision latérale

PRE-SAFE® (protection préventive des occupants)

Introduction

Le système PRE-SAFE® prend certaines mesures préventives pour protéger les occupants du véhicule lors des situations critiques.

Consignes de sécurité importantes

! Assurez-vous que le plancher devant et derrière les sièges n'est pas encombré par des objets. Les sièges et/ou les objets risquent d'être endommagés lors de l'activation du système PRE-SAFE®.

Bien que votre véhicule soit équipé du système PRE-SAFE®, le risque de blessure en cas d'accident ne peut pas être exclu. Adaptez toujours votre style de conduite aux conditions routières et météorologiques du moment et maintenez une distance de sécurité suffisante. Soyez très attentif en conduisant.

Fonction

Le système PRE-SAFE® intervient

- dans les situations de freinage d'urgence, par exemple lorsque le BAS est activé
- lorsque les limites physiques sont transgressées dans les situations critiques du point de vue dynamique de marche (sous-virage ou survirage du véhicule)
- dans le cas des véhicules équipés du DISTRONIC PLUS ou du COLLISION PREVENTION ASSIST, lorsque le système de capteurs radar détecte dans certaines situations un risque de collision imminent

En fonction de la situation critique détectée, le système PRE-SAFE® prend les mesures suivantes:

- Prétension des ceintures de sécurité avant
- Si le véhicule dérape: fermeture des vitres latérales.
- Dans le cas des véhicules équipés de la fonction Mémoires: réglage d'une meilleure position assise si le siège du passager ne procure pas une position favorable.

Lorsque la situation critique est passée sans qu'un accident ait eu lieu, le système PRE-SAFE® annule la prétension des ceintures de sécurité. Vous pouvez alors annuler les réglages que le système PRE-SAFE® a effectués.

Si la prétension des ceintures de sécurité ne diminue pas:

- Inclinez légèrement le dossier ou reculez légèrement le siège lorsque le véhicule est à l'arrêt.
La prétension de la ceinture diminue et la ceinture se débloque.

L'ajustement des ceintures de sécurité est une fonction confort intégrée au système PRE-SAFE®. Vous trouverez des informations sur la fonction confort sous « Ajustement des ceintures de sécurité » (▷ page 48).

Mesures automatiques après un accident

Immédiatement après un accident, en fonction du type et de la gravité du choc, les mesures suivantes sont mises en œuvre :

- Allumage des feux de détresse
- Allumage de l'éclairage de secours
- Déverrouillage des portes du véhicule
- Abaissement des vitres latérales avant
- Arrêt du moteur et coupure de l'alimentation en carburant

Transport des enfants

Consignes de sécurité importantes

Les statistiques des accidents montrent que les enfants sont plus en sécurité sur les sièges arrière que sur les sièges avant. C'est pourquoi Mercedes-Benz vous recommande vivement de monter le système de retenue pour enfants de préférence sur un siège arrière. L'enfant y est généralement mieux protégé.

Lorsqu'un enfant âgé de moins de 12 ans et mesurant moins de 1,50 m prend place à bord,

- installez-le toujours dans un système de retenue pour enfants adapté aux véhicules Mercedes-Benz. Le système de retenue pour enfants doit être adapté à sa taille, à son poids et à son âge.
- respectez impérativement les instructions et les consignes de sécurité figurant dans cette section ainsi que les instructions de montage du fabricant du système de retenue pour enfants
- respectez impérativement les instructions et les consignes de sécurité relatives à la désactivation automatique de l'airbag frontal du passager (▷ page 51)

⚠ ATTENTION

Si vous laissez des enfants sans surveillance à l'intérieur du véhicule, ils pourraient mettre le véhicule en mouvement, par exemple en

- desserrant le frein de stationnement
- désengageant la position de stationnement **P** (véhicules équipés d'une boîte de vitesses automatique) ou en mettant la boîte de vitesses au point mort (véhicules équipés d'une boîte de vitesses mécanique)
- démarrant le moteur

Ils pourraient en outre utiliser les équipements du véhicule et se coincer. Il y a risque d'accident et de blessure.

Lorsque vous quittez le véhicule, prenez toujours la clé avec vous et verrouillez le véhicule. Ne laissez jamais des enfants sans surveillance à l'intérieur du véhicule.

⚠ ATTENTION

Des personnes, notamment des enfants, risquent d'être gravement, voire mortellement blessés si elles sont exposées trop longtemps à une chaleur intense ou si elles sont exposées au froid. Ne laissez jamais des personnes, notamment des enfants, sans surveillance à l'intérieur du véhicule.

⚠ ATTENTION

Si le système de retenue pour enfants est exposé directement au soleil, des parties de ce dernier pourraient devenir très chaudes. Les enfants risquent de se blesser, notamment au contact des pièces métalliques du système de retenue pour enfants. Il y a risque de blessure !

Lorsque vous quittez le véhicule avec votre enfant, veillez toujours à ne pas exposer le système de retenue pour enfants au rayonnement solaire direct. Protégez-le, par exemple, avec une couverture. Si le système de retenue pour enfants a été exposé au rayonnement solaire direct, laissez-le refroidir avant d'y installer votre enfant. Ne laissez jamais des

enfants sans surveillance à l'intérieur du véhicule.

Veillez toujours à ce que tous les occupants du véhicule aient bouclé correctement leur ceinture et soient correctement assis. Cela vaut particulièrement lorsque des enfants se trouvent à bord du véhicule .

Tenez compte des consignes de sécurité relatives aux ceintures de sécurité (▷ page 45) et des remarques concernant leur utilisation correcte (▷ page 46).

Systèmes de retenue pour enfants

Tenez impérativement compte du domaine d'application du système de retenue pour enfants (▷ page 64).

Pour des raisons de sécurité, Mercedes-Benz vous recommande de monter uniquement un système de retenue pour enfants recommandé par Mercedes-Benz (▷ page 67).

ATTENTION

Si le système de retenue pour enfants est mal monté sur le siège prévu à cet effet, il ne peut plus offrir la protection prévue. En cas d'accident, de coup de frein brutal ou de changement brusque de direction, l'enfant ne peut pas être retenu. Il y a risque de blessure, voire danger de mort.

Suivez impérativement les instructions de montage du fabricant et tenez également compte du domaine d'application du système de retenue pour enfants. Assurez-vous que toute la surface d'appui du système de retenue utilisé repose sur le siège sur lequel il est monté. Ne placez en aucun cas des objets (des coussins, par exemple) sous ou derrière le système de retenue pour enfants. N'utilisez pas de système de retenue pour enfants sans la housse d'origine prévue. Remplacez les housses usagées uniquement par des housses d'origine.

ATTENTION

Si vous montez à tort un système de retenue pour enfants dos à la route dans le sens de la marche, il n'est plus en mesure d'offrir la pro-

tection prévue. C'est le cas, par exemple, si vous montez un système de retenue pour enfants dos à la route sur un siège arrière monté dans le sens inverse de la marche. En cas d'accident par exemple, l'enfant ne peut pas être retenu. Il y a un risque de blessure accru, voire danger de mort!

Montez toujours les sièges arrière dans le sens de la marche avant d'y installer un système de retenue pour enfants dos à la route.

ATTENTION

Si le système de retenue pour enfants est mal monté ou s'il n'est pas fixé, il peut se détacher en cas d'accident, de coup de frein brutal ou de changement brusque de direction. Le système de retenue pour enfants risque d'être projeté dans l'habitacle et de heurter les occupants du véhicule. Il y a un risque de blessure accru, voire danger de mort.

Montez toujours les systèmes de retenue pour enfants correctement, même ceux qui ne sont pas utilisés. Suivez impérativement les instructions de montage du fabricant du système de retenue pour enfants.

Vous trouverez de plus amples informations sur la manière de ranger des objets, des bagages ou le chargement en toute sécurité sous « Directives de chargement » (▷ page 317).

ATTENTION

Les systèmes de retenue pour enfants et leur système de fixation qui sont endommagés ou qui ont été sollicités lors d'un accident ne peuvent pas offrir la protection prévue. En cas d'accident, de coup de frein brutal ou de changement brusque de direction, l'enfant ne peut pas être retenu. Il y a un risque de blessure, voire danger de mort.

Si les systèmes de retenue pour enfants sont endommagés ou s'ils ont été sollicités lors d'un accident, remplacez-les immédiatement. Faites contrôler les systèmes de fixation des systèmes de retenue pour enfants par un atelier qualifié avant de monter un système de retenue pour enfants.

Les systèmes de retenue pour enfants sont fixés avec

- le système de ceintures de sécurité
- les étriers de fixation ISOFIX
- les points d'ancrage Top Tether

Si vous devez absolument monter un système de retenue pour enfants sur le siège du passager, tenez impérativement compte des remarques relatives au « Système de retenue pour enfants sur le siège du passager » (▷ page 62). Tenez compte des étiquettes d'avertissement qui sont apposées dans l'habitacle du véhicule et sur le système de retenue pour enfants.

- i** Pour le nettoyage des systèmes de retenue pour enfants recommandés par Mercedes-Benz, utilisez de préférence des produits d'entretien Mercedes-Benz. Pour tout renseignement, adressez-vous à un atelier qualifié.

Systèmes de fixation ISOFIX pour siège-enfant

⚠ ATTENTION

Les systèmes de retenue pour enfants ISOFIX n'offrent pas une protection suffisante dans le cas des enfants dont le poids est supérieur à 22 kg qui sont attachés avec la ceinture de sécurité intégrée au système de retenue pour enfants. En cas d'accident par exemple, l'enfant ne peut pas être retenu. Il y a un risque de blessure accru, voire danger de mort.

Si le poids de l'enfant est supérieur à 22 kg, utilisez uniquement des systèmes de retenue pour enfants ISOFIX avec lesquels l'enfant est attaché avec la ceinture de sécurité du siège du véhicule. Fixez également le système de retenue pour enfants avec la sangle TopTether (si disponible).

Tenez impérativement compte du domaine d'application du système de retenue pour enfants (▷ page 64) et suivez les instructions de montage ainsi que la notice d'utilisation du fabricant.

Assurez-vous impérativement avant chaque trajet que le système de retenue pour enfants ISOFIX est correctement verrouillé dans les 2 étriers de fixation ISOFIX.

- !** Dans le cas des véhicules équipés d'une banquette arrière, veillez à ne pas coincer la ceinture de sécurité centrale lorsque vous montez le système de retenue pour enfants. Sinon, la ceinture de sécurité pourrait être endommagée.

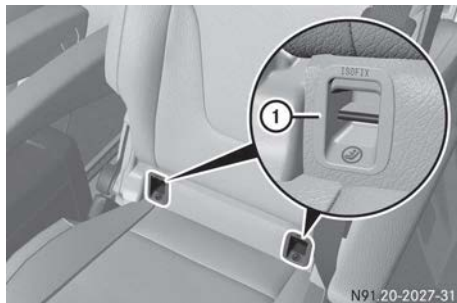

- ① Etriers de fixation ISOFIX (exemple : siège individuel)

- Montez le système de retenue pour enfants ISOFIX sur les 2 étriers de fixation ISOFIX ①.

ISOFIX est un système de fixation normalisé pour la mise en place de systèmes de retenue spéciaux pour enfants sur certains sièges arrière. Les étriers de fixation ISOFIX ① pour un système de retenue pour enfants ISOFIX sont montés entre l'assise et le dossier de chaque siège.

Montez des systèmes de retenue pour enfants sans système de fixation ISOFIX en utilisant les ceintures de sécurité du véhicule. Tenez impérativement compte du domaine d'application du système de retenue pour enfants (▷ page 64) et suivez les instructions de montage ainsi que la notice d'utilisation du fabricant du système de retenue pour enfants utilisé.

Top Tether

Introduction

Le dispositif Top Tether permet de créer une liaison supplémentaire entre le système de retenue pour enfants fixé avec le système ISOFIX et le véhicule. Il permet ainsi de réduire encore davantage le risque de blessure. Si le système de retenue pour enfants est équipé d'une sangle Top Tether, vous devriez toujours l'utiliser.

Points d'ancrage Top Tether

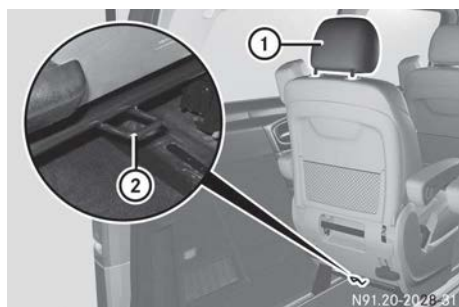

Siège individuel (exemple)

Le point d'ancrage Top Tether ② se trouve au bas du dos des sièges arrière sur le renfort transversal entre les pieds des sièges ou de la banquette.

- ▶ Tirez l'appuie-tête ① vers le haut.
- ▶ Montez le système de retenue pour enfants ISOFIX avec le dispositif Top Tether. Pour cela, suivez impérativement les instructions de montage du fabricant du système de retenue pour enfants.

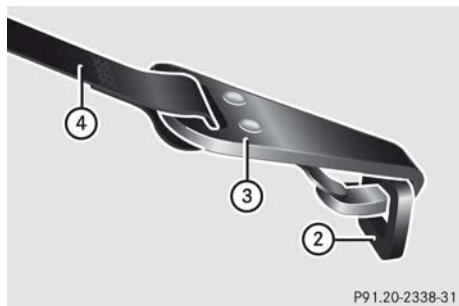

- ▶ Passez la sangle Top Tether ④ sous l'appuie-tête ① entre les 2 tiges de guidage.
- ▶ Accrochez le crochet Top Tether ③ de la sangle Top Tether ④ au point d'ancrage Top Tether ②. Veillez à ce que la sangle Top Tether ④ ne soit pas vrillée.
- ▶ Tendez la sangle Top Tether ④. Pour cela, suivez impérativement les instructions de montage du fabricant du système de retenue pour enfants.
- ▶ Si nécessaire, réglez l'appuie-tête ① un peu plus bas (▷ page 115). Veillez à ce que la sangle Top Tether ④ puisse coulisser librement.

Système de retenue pour enfants sur le siège du passager

Remarques générales

Les statistiques des accidents montrent que les enfants sont plus en sécurité sur les sièges arrière que sur les sièges avant. Par conséquent, Mercedes-Benz vous recommande vivement de monter le système de retenue pour enfants de préférence sur un siège arrière.

Véhicules équipés de la désactivation automatique de l'airbag frontal du passager : si vous devez absolument monter un système de retenue pour enfants sur le siège du passager, tenez impérativement compte des remarques relatives à la « Désactivation automatique de l'airbag frontal du passager » (▷ page 51).

Vous évitez ainsi les risques dus à

- un système de retenue pour enfants non détecté par la désactivation automatique de l'airbag frontal du passager
- la désactivation intempestive de l'airbag frontal du passager
- un mauvais positionnement du système de retenue pour enfants, par exemple trop près de la planche de bord



Tenez compte de l'avertissement sur le pare-soleil côté passager (voir l'illustration).

⚠ ATTENTION

Si vous installez un enfant dans un système de retenue pour enfants sur le siège du passager et que le voyant PASSENGER AIRBAG OFF est éteint, l'airbag frontal du passager peut se déclencher en cas d'accident. L'enfant risque d'être heurté par l'airbag. Il y a un risque de blessure accru, voire danger de mort.

Dans ce cas, assurez-vous toujours que l'airbag frontal du passager est désactivé. Le voyant PASSENGER AIRBAG OFF doit être allumé.

NE JAMAIS installer de système de retenue pour enfants faisant face vers l'arrière sur un siège protégé par un COUSSIN GONFLABLE frontal ACTIVÉ. Cela peut provoquer la MORT de l'ENFANT ou le BLESSER GRAVEMENT.

Véhicules sans désactivation automatique de l'airbag frontal du passager



Si votre véhicule n'est pas équipé de la désactivation automatique de l'airbag frontal du passager, cela est signalé par un autocollant spécial. Cet autocollant est apposé à l'extrémité de la planche de bord côté passager. Il est visible lorsque vous ouvrez la porte du passager.

Les voyants PASSENGER AIR BAG OFF et PASSENGER AIR BAG ON s'allument brièvement lorsque vous tournez la clé en position **2** dans le contacteur d'allumage. Ils n'ont cependant aucune fonction et n'indiquent pas la présence de la désactivation automatique de l'airbag frontal du passager.

Dans ce cas, ne montez jamais un système de retenue pour enfants dos à la route sur un siège du passager (▷ page 64).

Tenez compte des informations qui figurent sous « Système de retenue pour enfants dos à la route » et « Système de retenue pour enfants face à la route », ainsi que des informations relatives aux emplacements appropriés pour le système de retenue pour enfants (▷ page 64).

Système de retenue pour enfants dos à la route

Si vous devez absolument installer un enfant dans un système de retenue pour enfants dos à la route sur le siège du passager, vous devez toujours vous assurer que l'airbag frontal du passager est désactivé. L'airbag frontal du passager n'est désactivé que si le voyant PASSENGER AIR BAG OFF est allumé en permanence (▷ page 44).

Tenez toujours compte des informations relatives aux emplacements appropriés pour le système de retenue pour enfants (▷ page 64) et suivez toujours les instructions de montage ainsi que la notice d'utilisation du fabricant du système de retenue pour enfants.

Système de retenue pour enfants face à la route

Si vous devez absolument installer un enfant dans un système de retenue pour enfants face à la route sur le siège du passager, reculez toujours le siège du passager au maximum. La surface d'appui du système de retenue utilisé doit reposer entièrement sur l'assise du siège du passager. Le dossier d'un système de retenue pour enfants doit être autant que possible appuyé entièrement contre le dossier du siège du passager. Le système de retenue pour enfants ne doit pas heurter le toit ni être soumis à une pression exercée par l'appuie-tête. Veillez pour cela à adapter l'inclinaison du dossier et le réglage de l'appuie-tête en conséquence. Ce faisant, veillez toujours à ce que la sangle supérieure de la ceinture passe correctement du point de renvoi sur le véhicule en direction du guide de la ceinture diagonale sur le système de retenue pour enfants. La sangle supérieure de la ceinture doit passer vers l'avant du point de renvoi et vers le bas. Si nécessaire, réglez le point de renvoi de la ceinture et le siège du passager.

Tenez toujours compte des informations relatives aux emplacements appropriés pour le système de retenue pour enfants (▷ page 64) et suivez toujours les instructions de montage ainsi que la notice d'utilisation du fabricant du système de retenue pour enfants.

Emplacements appropriés pour les systèmes de retenue pour enfants

Introduction

Ne doivent être utilisés dans le véhicule que des systèmes de retenue pour enfants homologués selon la norme européenne ECE-R44.

Les systèmes de retenue pour enfants de la catégorie « Universel » portent une étiquette d'homologation orange et le texte « Universel ».



Étiquette d'homologation pour système de retenue pour enfants (exemple)

Les systèmes de retenue pour enfants de la catégorie « Universel » peuvent être utilisés conformément aux tableaux « Spécifications concernant le montage de systèmes de retenue pour enfants fixés aux sièges par l'intermédiaire des ceintures » ou « Spécifications concernant le montage de systèmes de retenue pour enfants ISOFIX sur les sièges » sur les sièges identifiés par un U, UF ou IUF.

Les systèmes de retenue pour enfants semi-universels sont identifiés par le texte « semi-universel » inscrit sur l'étiquette d'homologation. Si le véhicule et le siège figurent sur la liste des types de véhicules du fabricant du système de retenue pour enfants, ces derniers peuvent être utilisés. Pour de plus amples informations, adressez-vous au fabricant du système de retenue pour enfants ou consultez son site Internet.

Système de retenue pour enfants sur le siège du passager – si vous devez absolument installer un enfant dans un système de retenue pour enfants sur le siège du passager :

- ▶ Tenez toujours compte des remarques qui figurent sous « Systèmes de retenue pour enfants recommandés » (▷ page 62). Vous y trouverez également des remarques relatives au positionnement correct de la sangle supérieure de la ceinture entre le point de

renvoi sur le véhicule et le guide de la ceinture diagonale sur le système de retenue pour enfants (▷ page 63).

- ▶ Reculez le siège du passager au maximum. Si vous protégez un enfant avec un système de retenue pour enfants face à la route monté sur le siège du passager, réglez également le siège du passager dans la position la plus basse.
- ▶ Ramenez le dossier en position presque verticale.

La surface d'appui du système de retenue utilisé doit reposer entièrement sur l'assise du siège du passager. Le dossier d'un système de retenue pour enfants face à la route doit être autant que possible appuyé entièrement contre le dossier du siège du passager.

Le système de retenue pour enfants ne doit pas heurter le toit ni être soumis à une pression exercée par l'appuie-tête. Veillez pour cela à adapter l'inclinaison du dossier et le réglage de l'appuie-tête en conséquence. Suivez également les instructions de montage du fabricant du système de retenue pour enfants.

Spécifications concernant le montage de systèmes de retenue pour enfants fixés aux sièges par l'intermédiaire des ceintures

Légende du tableau :

- X Cet emplacement ne convient pas pour les enfants de cette classe de poids.
- U Convient pour les systèmes de retenue pour enfants de la catégorie « Universel » qui sont autorisés pour cette classe de poids.
- UF Convient pour les systèmes de retenue pour enfants face à la route de la catégorie « Universel » qui sont autorisés pour cette classe de poids.
- L Convient pour les systèmes de retenue pour enfants selon recommandation, voir tableau « Systèmes de retenue pour enfants recommandés » (> page 67). Convient pour les systèmes de retenue pour enfants semi-universels, si le véhicule et le siège figurent sur la liste des types de véhicules du fabricant du système de retenue pour enfants.

Siège du passager

Classe de poids		Airbag frontal du passager activé	Airbag frontal du passager désactivé ¹
0	jusqu'à 10 kg	X	U, L
0+	jusqu'à 13 kg	X	U, L
I	de 9 kg à 18 kg	UF, L	U, L
II	de 15 kg à 25 kg	UF, L	U, L
III	de 22 kg à 36 kg	UF, L	U, L

Sièges arrière

Classe de poids		Siège arrière	Banquette arrière
0	jusqu'à 10 kg	U ²	U ² , L ²
0+	jusqu'à 13 kg	U ²	U ² , L ²
I	de 9 kg à 18 kg	U ² , L ²	U ² , L ²
II	de 15 kg à 25 kg	U, L	U, L
III	de 22 kg à 36 kg	U, L	U, L

Spécifications concernant le montage de systèmes de retenue pour enfants ISOFIX sur les sièges

Si vous utilisez une coque pour bébé homologuée pour la classe 0 ou 0+, ou un système de retenue pour enfants dos à la route homologué pour la classe I sur un siège arrière, vous devez monter le siège arrière dans le sens de la marche. Réglez le siège arrière et/ou le siège avant de manière à ce que le siège avant ne touche pas le système de retenue pour enfants.

¹ Le véhicule est équipé de la désactivation automatique de l'airbag frontal du passager. Le voyant PASSENGER AIR BAG OFF doit être allumé.

² Le siège doit être monté dans le sens de la marche.

Légende du tableau :

X Cet emplacement ne convient pas pour les enfants de cette classe de poids.

IUF Convient pour les systèmes de retenue pour enfants ISOFIX face à la route de la catégorie « Universel » qui sont autorisés pour cette classe de poids.

IL Convient pour les systèmes de retenue pour enfants ISOFIX selon recommandation, voir tableau ci-après « Systèmes de retenue pour enfants recommandés » (▷ page 67).

Le fabricant vous fournira également une recommandation pour un système approprié de retenue pour enfants ISOFIX. Pour cela, votre véhicule et le siège doivent figurer sur la liste des types de véhicules du fabricant du système de retenue pour enfants. Pour de plus amples informations, adressez-vous au fabricant du système de retenue pour enfants ou consultez son site Internet.

Classe de poids		Classe de taille	Dispositif	Siège individuel	Banquette arrière
Nourrissons		F	ISO/L1	X	IL ³
		G	ISO/L2	X	IL ^{4, 5}
0	jusqu'à 10 kg jusqu'à 6 mois environ	E	ISO/R1		IL ^{4, 5}
0+	jusqu'à 13 kg jusqu'à 15 mois environ	E	ISO/R1		IL ^{4, 5}
		D	ISO/R2		IL ^{4, 5}
		C	ISO/R3		IL ^{4, 5, 6}
I	de 9 à 18 kg de 9 mois à 4 ans environ	D	ISO/R2		IL ^{4, 5}
		C	ISO/R3		IL ^{4, 5, 6}
		B	ISO/F2		IUF
		B1	ISO/F2X		IUF
		A	ISO/F3		IUF

Le système de retenue pour enfants ne doit pas heurter le toit ni être soumis à une pression exercée par l'appui-tête. Veillez pour cela à adapter autant que possible l'inclinaison du dossier et le réglage de l'appui-tête en conséquence. Suivez également les instructions de montage du fabricant du système de retenue pour enfants.

³ Uniquement sur la 1re rangée de sièges d'une banquette arrière.

⁴ Le siège doit être monté dans le sens de la marche.

⁵ Vous ne devez utiliser un siège de la 2e rangée arrière que si la distance entre les 2 rangées arrière est maximale. Pour ce faire, vous devez opter pour la position la plus reculée lors du montage du siège de la 2e rangée arrière et pour la position la plus avancée lors du montage du siège situé devant ce dernier (1re rangée arrière). Si vous utilisez le siège central de la 2e rangée arrière, tous les sièges de la 1re rangée arrière doivent être montés dans la position la plus avancée.

⁶ Si vous utilisez un système de retenue pour enfants de la classe de taille C (ISO/R3), veillez à ce que le dossier du siège avant ne soit pas appuyé contre le système de retenue pour enfants. Dans la mesure du possible, relevez le siège avant au maximum et redressez le dossier.

Systèmes de retenue pour enfants recommandés

Remarques générales

Tenez toujours compte également des remarques relatives aux « Systèmes de retenue pour enfants sur le siège du passager » (> page 62) et aux « Emplacements appropriés pour les systèmes de retenue pour enfants » (> page 64).

Pour de plus amples informations sur les systèmes de retenue pour enfants appropriés, adressez-vous à un point de service Mercedes-Benz.

Systèmes de retenue pour enfants recommandés pour une fixation avec la ceinture de sécurité du siège du véhicule

Classes de poids	Fabricant	Type	Numéro d'homologation (E1 xxx)	Numéro de commande (A 000 ...) ⁷
Classe 0: jusqu'à 10 kg jusqu'à 6 mois environ	Britax Römer	BABY SAFE plus	03 301146 04 301146	970 10 00
		BABY SAFE plus II	04 301146	970 20 00
Classe 0+ : jusqu'à 13 kg jusqu'à 15 mois environ	Britax Römer	BABY SAFE plus	03 301146 04 301146	970 10 00
		BABY SAFE plus II	04 301146	970 20 00
Classe I : de 9 kg à 18 kg de 9 mois à 4 ans environ	Britax Römer	DUO PLUS	03 301133 04 301133	970 16 00
Classe II/III : de 15 à 36 kg de 4 ans à 12 ans environ	Britax Römer	KIDFIX ⁸	04 301198	970 19 00

⁷ Code couleur 9H95.

⁸ Avant de monter le système de retenue pour enfants KIDFIX, tenez toujours compte des instructions de montage du fabricant du système de retenue pour enfants. Vous y trouverez également des remarques relatives aux possibilités de fixation.

Systèmes de retenue pour enfants ISOFIX recommandés de la catégorie « Universel »/« Semi-universel »

Classes de poids	Classe de taille	Fabricant	Type	Numéro d'homologation (E1 xxx)	Numéro de commande ⁷
Classe 0+ : jusqu'à 13 kg	E	Britax Römer	BABY SAFE PLUS	03 301146 04 301146	B6 6 86 8224
Classe I : de 9 à 18 kg	B1	Britax Römer	DUO PLUS	03 301133 04 301133	A 000 970 16 00

Sécurités enfants

Consignes de sécurité importantes

ATTENTION

Lorsque des enfants prennent place à bord, ils peuvent

- ouvrir les portes et mettre en danger d'autres personnes ou usagers
- descendre du véhicule et se faire renverser
- utiliser les équipements du véhicule et se coincer, par exemple

Il y a risque d'accident et de blessure.

Activez toujours les sécurités enfants présentes dans le véhicule lorsque des enfants prennent place à bord. Lorsque vous quittez le véhicule, prenez toujours la clé avec vous et verrouillez le véhicule. Ne laissez jamais des enfants sans surveillance à l'intérieur du véhicule.

Sécurité enfants au niveau

- des portes coulissantes (> page 69)
- des vitres entrebâillantes électriques arrière (> page 69)

ATTENTION

Si vous laissez des enfants sans surveillance à l'intérieur du véhicule, ils pourraient mettre le véhicule en mouvement, par exemple en

- desserrant le frein de stationnement
- désengageant la position de stationnement **P** (véhicules équipés d'une boîte de vitesses automatique) ou en mettant la boîte de vitesses au point mort (véhicules équipés d'une boîte de vitesses mécanique)
- démarrant le moteur

Ils pourraient en outre utiliser les équipements du véhicule et se coincer. Il y a risque d'accident et de blessure.

Lorsque vous quittez le véhicule, prenez toujours la clé avec vous et verrouillez le véhicule. Ne laissez jamais des enfants sans surveillance à l'intérieur du véhicule.

ATTENTION

Des personnes, notamment des enfants, risquent d'être gravement, voire mortellement blessés si elles sont exposées trop longtemps à une chaleur intense ou si elles sont exposées au froid. Ne laissez jamais des personnes, notamment des enfants, sans surveillance à l'intérieur du véhicule.

ATTENTION

Si le système de retenue pour enfants est exposé directement au soleil, des parties de ce dernier pourraient devenir très chaudes.

⁷ Code couleur 9H95.

Les enfants risquent de se blesser, notamment au contact des pièces métalliques du système de retenue pour enfants. Il y a risque de blessure !

Lorsque vous quittez le véhicule avec votre enfant, veillez toujours à ne pas exposer le système de retenue pour enfants au rayonnement solaire direct. Protégez-le, par exemple, avec une couverture. Si le système de retenue pour enfants a été exposé au rayonnement solaire direct, laissez-le refroidir avant d'y installer votre enfant. Ne laissez jamais des enfants sans surveillance à l'intérieur du véhicule.

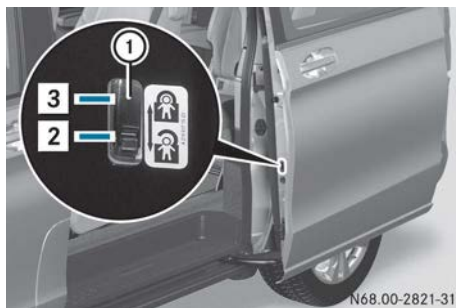

Sécurité enfants au niveau de la porte coulissante



Porte coulissante (exemple : côté gauche du véhicule)

- ① Verrou de la sécurité enfants
- ② Désactivation de la sécurité
- ③ Activation de la sécurité - Contrôlez ensuite le fonctionnement de la sécurité enfants.

La sécurité enfants au niveau des portes coulissantes permet de condamner chaque porte coulissante séparément.

Sauf s'il s'agit d'une porte coulissante électrique, une porte coulissante condamnée ne peut pas être ouverte de l'intérieur. Vous pouvez ouvrir la porte coulissante de l'extérieur si le véhicule est déverrouillé. Lorsque la porte coulissante électrique est condamnée, seuls ses éléments de commande arrière sont bloqués. Il est toujours possible d'ouvrir la porte coulissante électrique par l'intermédiaire de la touche de commande de la porte coulissante correspondante  ou  située sur la console centrale (▷ page 85).

Sécurité enfants au niveau des vitres entrebâillantes



- **Activation et désactivation de la sécurité :** appuyez sur la touche ①. Lorsque le voyant de la touche est allumé, vous ne pouvez pas commander les vitres entrebâillantes électriques arrière. Vous ne pouvez alors les commander que par l'intermédiaire des touches qui se trouvent sur la porte du conducteur.

Transport des animaux domestiques

⚠ ATTENTION

Si vous laissez des animaux sans surveillance ou sans les protéger à l'intérieur du véhicule, ils risquent d'appuyer sur des touches ou des contacteurs, par exemple.

Ils risquent alors

- d'activer les équipements du véhicule et, par exemple, de se coincer
- de mettre en marche ou d'arrêter des systèmes et de mettre ainsi en danger d'autres usagers

Si les animaux ne sont pas protégés, ils risquent en outre, en cas d'accident, de changement brusque de direction ou de coup de frein brutal, d'être projetés à l'intérieur du véhicule et de blesser les occupants. Il y a risque d'accident et de blessure.

Ne laissez jamais des animaux sans surveillance à l'intérieur du véhicule. Protégez correctement les animaux pendant la marche, par exemple avec une cage de transport pour animaux adaptée.

Systèmes de sécurité active

Vue d'ensemble

Cette section vous donne des informations sur les systèmes de sécurité active suivants :

- EBD (répartiteur électronique de freinage)
- ABS (système antiblocage de roues)
- BAS (freinage d'urgence assisté)
- ESP® (régulation du comportement dynamique)
- Feux stop adaptatifs

Consignes de sécurité importantes

Les systèmes de sécurité active ne sont pas en mesure de diminuer le risque d'accident résultant d'une conduite inadaptée ou inattentive ni d'annuler les lois de la physique. Les systèmes de sécurité active sont uniquement des systèmes d'aide à la conduite. C'est vous qui êtes responsable de la distance de sécurité, de la vitesse du véhicule, de l'opportunité de son freinage et du maintien de la voie. Adaptez toujours votre style de conduite aux conditions routières et météorologiques du moment et maintenez une distance de sécurité suffisante. Soyez très attentif en conduisant.

L'efficacité maximale des systèmes de sécurité décrits ne peut alors être obtenue que si

- les pneus ont un contact optimal avec la chaussée
- vous montez des pneus hiver (M+S) et, si nécessaire, des chaînes neige lorsque les conditions de circulation sont hivernales
- la vitesse du véhicule affichée se situe dans les limites de précision prescrites

Par conséquent, tenez compte en particulier des remarques sur les pneus, le codage des catégories de taille, les sculptures des pneus et l'utilisation hivernale qui figurent sous « Jantes et pneumatiques » (▷ page 358).

ABS (système antiblocage de roues)

Remarques générales

L'ABS régule la pression de freinage de manière à empêcher le blocage des roues. Le véhicule conserve ainsi toute sa manœuvrabilité au freinage.

Le voyant d'alerte  qui se trouve sur le combiné d'instruments s'allume au moment où vous mettez le contact. Il s'éteint dès que le moteur tourne.

Consignes de sécurité importantes



Respectez les consignes de sécurité importantes relatives aux systèmes de sécurité active (▷ page 70).

L'ABS agit indépendamment de l'état de la route à partir de 8 km/h environ. Sur route glissante, l'ABS intervient déjà lorsque vous appuyez faiblement sur la pédale de frein.

ATTENTION

Lorsque l'ABS est en panne, les roues peuvent se bloquer lors du freinage. La manœuvrabilité et le comportement au freinage du véhicule sont alors fortement compromis. En outre, d'autres systèmes de sécurité active sont désactivés. Le risque d'accident et de blessure augmente alors considérablement.

Continuez de rouler, mais avec prudence. Faites immédiatement contrôler l'ABS par un atelier qualifié.

Lorsque l'ABS est en panne, le voyant d'alerte  reste allumé lorsque le moteur tourne (▷ page 298) et un message apparaît sur le visuel (▷ page 270). Le BAS, l'aide au démarrage en côte et l'ESP® ainsi que ses systèmes de sécurité active et d'autres systèmes d'aide à la conduite cessent alors également de fonctionner. Tenez compte des remarques relatives au voyant d'alerte  et aux messages indiqués sur le visuel.

Freins

Lorsque l'ABS entre en action lors d'un freinage, vous ressentez une pulsation au niveau de la pédale de frein.

La pulsation de la pédale de frein peut signaler des conditions routières dangereuses et vous rappelle d'adopter une conduite particulièrement prudente.

- ▶ **Lorsque l'ABS régule la pression de freinage :** appuyez énergiquement sur la pédale de frein tant que la situation l'exige.
- ▶ **Freinage à fond :** enfoncez complètement la pédale de frein.

BAS (freinage d'urgence assisté)**Remarques générales**

Le BAS intervient dans les situations de freinage d'urgence. Si vous actionnez rapidement la pédale de frein, le BAS augmente automatiquement la force de freinage afin de réduire la distance de freinage.

Consignes de sécurité importantes

Respectez les consignes de sécurité importantes relatives aux systèmes de sécurité active (▷ page 70).

⚠ ATTENTION

Si le BAS présente un défaut, la distance de freinage peut s'allonger dans les situations de freinage d'urgence. Il y a risque d'accident.

Dans les situations de freinage d'urgence, appuyez à fond sur la pédale de frein. L'ABS empêche de son côté le blocage des roues.

Lorsque le BAS est en panne, le voyant d'alerte  reste allumé lorsque le moteur tourne (▷ page 299) et un message apparaît sur le visuel (▷ page 274).

Freins

- ▶ Maintenez la pédale de frein enfoncée tant que la situation l'exige.
L'ABS empêche de son côté le blocage des roues.

Lorsque vous relâchez la pédale, les freins fonctionnent de nouveau comme avant. Le BAS est désactivé.

EBD (répartiteur électronique de freinage)**Remarques générales**

L'EBD surveille et régule la pression de freinage au niveau des roues arrière. L'EBD améliore ainsi la stabilité du véhicule lors des freinages.

Consignes de sécurité importantes

Respectez les consignes de sécurité importantes relatives aux systèmes de sécurité active (▷ page 70).

⚠ ATTENTION

Lorsque l'EBD est en panne, les roues arrière peuvent se bloquer, par exemple lors d'un freinage à fond. Le risque de dérapage ou d'accident augmente.

Adaptez votre style de conduite aux modifications du comportement du véhicule. Faites contrôler le système de freinage par un atelier qualifié.

Lorsque l'EBD est en panne, le voyant d'alerte  reste allumé lorsque le moteur tourne (▷ page 297) et un message apparaît sur le visuel (▷ page 274). D'autres systèmes d'aide à la conduite et systèmes de sécurité active cessent alors également de fonctionner.

ESP® (régulation du comportement dynamique)**Remarques générales**

L'ESP® contrôle la stabilité de la trajectoire et détecte à temps tout survirage ou sous-virage (dérapage) du véhicule. Si l'ESP® détecte que le véhicule s'écarte de la direction souhaitée, il le stabilise grâce à un freinage ciblé d'une ou de plusieurs roues. Il limite également la puissance du moteur afin de maintenir le véhicule sur la trajectoire souhaitée sans transgresser les lois de la physique. L'ESP® peut également stabiliser le véhicule lors du freinage.

L'ESP® contrôle également la motricité, c'est-à-dire la transmission de la force motrice des roues à la route. Le contrôle de la motricité intégrée vous aide à démarrer et accélérer sur route mouillée ou glissante. Le contrôle de motricité freine chacune des roues motrices séparément lorsqu'elles patinent. Par ailleurs, le système transmet un couple d'entraînement plus élevé à la roue ou aux roues qui adhèrent le plus. Si l'adhérence de la chaussée n'est pas suffisante, il peut arriver que vous ayez des difficultés à démarrer, même avec l'ESP®. L'équipement pneumatique, le poids total du véhicule et la pente de la route ont également une importance décisive. Si vous désactivez l'ESP®, le contrôle de motricité reste activé.

Si le voyant d'alerte  sur le combiné d'instruments s'éteint avant de prendre la route, cela signifie que l'ESP® est activé automatiquement.

Lorsque l'ESP® entre en action, le voyant d'alerte  qui se trouve sur le combiné d'instruments clignote :

- ▶ Ne désactivez en aucun cas l'ESP®.
- ▶ Au démarrage, appuyez juste ce qu'il faut sur la pédale d'accélérateur.
- ▶ Adaptez votre style de conduite aux conditions routières et météorologiques du moment.

Consignes de sécurité importantes

Respectez les consignes de sécurité importantes relatives aux systèmes de sécurité active (▷ page 70).

ATTENTION

Si l'ESP® est en panne, il ne peut pas stabiliser la trajectoire du véhicule. Le risque de dérapage ou d'accident augmente.

Continuez de rouler, mais avec prudence. Faites contrôler l'ESP® par un atelier qualifié.

I Ne passez pas le véhicule sur un banc d'essai à rouleaux (par exemple pour un test de puissance). Si vous devez passer le véhicule sur un banc d'essai à rouleaux, renseignez-vous d'abord auprès d'un atelier qualifié. Sinon, vous pourriez endommager la chaîne cinématique ou le système de freinage.

Lorsque l'ESP® est en panne, le voyant d'alerte  reste allumé en permanence lorsque le moteur tourne (▷ page 299) et un message apparaît sur le visuel (▷ page 274).

Si le voyant d'alerte  qui se trouve sur le combiné d'instruments est allumé alors que le moteur tourne, cela signifie que l'ESP® est désactivé.

Montez uniquement des roues avec des pneus de dimensions recommandées. Sinon, l'ESP® ne peut pas fonctionner correctement.

Désactivation et activation de l'ESP®

ATTENTION

Si vous désactivez l'ESP®, il ne peut pas stabiliser la trajectoire du véhicule. Le risque d'accident et de blessure augmente alors considérablement.



Ne désactivez l'ESP® que tant que la situation correspond à l'une de celles décrites ci-dessous.

Il peut être préférable de désactiver l'ESP® pour rouler

- avec des chaînes neige
- en neige profonde
- sur le sable ou le gravier

Activez l'ESP® dès que la situation ne correspond plus à l'une de celles décrites ci-dessus. Sinon, l'assistance fournie par l'ESP® pour stabiliser la trajectoire du véhicule reste fortement réduite, même lorsque celui-ci a tendance à dérapier.

Si vous désactivez l'ESP®,

- le voyant d'alerte  qui se trouve sur le combiné d'instruments s'allume
 - le voyant d'alerte  qui se trouve sur le combiné d'instruments clignote lorsque les roues patinent
 - l'assistance fournie par l'ESP® pour stabiliser la trajectoire du véhicule dans la plage de vitesse inférieure est fortement réduite jusqu'à 60 km/h environ
 - le couple du moteur n'est plus limité et les roues motrices peuvent patiner
- Sur sol meuble, le patinage des roues motrices permet d'obtenir un effet d'accrochage qui améliore la motricité.
- le contrôle de la motricité reste activé
 - le freinage continue d'être assisté par l'ESP®

Vous pouvez activer et désactiver l'ESP® par l'intermédiaire de l'ordinateur de bord lorsque le moteur tourne (▷ page 264).

Stabilisation de la remorque

Respectez les consignes de sécurité importantes relatives aux systèmes de sécurité active (▷ page 70).

ATTENTION

Lorsque les conditions routières et météorologiques sont mauvaises, la stabilisation de la remorque ne peut pas empêcher la prise de roulis de l'attelage. Une remorque dont le centre de gravité est élevé peut se renverser

avant que l'ESP® ne détecte ce risque. Il y a risque d'accident.

Adaptez toujours votre style de conduite aux conditions routières et météorologiques du moment.

La stabilisation de la remorque avec l'ESP® s'oppose à temps à des conditions de marche critiques et vous aide ainsi à conduire avec une remorque. La stabilisation de la remorque est une composante de l'ESP®.

Si le système d'évaluation avec ses capteurs détecte des louvoiements de la remorque, la stabilisation de la remorque avec l'ESP® freine d'abord de manière ciblée les roues du véhicule. Elle permet ainsi de s'opposer aux louvoiements. Lorsque les louvoiements s'arrêtent, le véhicule est freiné jusqu'à ce que l'attelage soit stable. Si nécessaire, la puissance du moteur sera limitée.

Si le véhicule et la remorque (attelage) commencent à tanguer, vous ne pouvez stabiliser l'attelage qu'en freinant. La stabilisation de la remorque avec l'ESP® vous aide dans ce cas à stabiliser l'attelage.

La stabilisation de la remorque avec l'ESP® intervient à partir de 65 km/h environ.

Si vous désactivez l'ESP® ou que celui-ci est désactivé en raison d'un défaut, la stabilisation de la remorque ne fonctionne pas.

Système de stabilisation en cas de vent latéral

Respectez les consignes de sécurité importantes relatives aux systèmes de sécurité active (▷ page 70).

De fortes rafales de vent latéral risquent de compromettre le comportement de votre véhicule en ligne droite. Le système de stabilisation en cas de vent latéral intégré à l'ESP® permet de réduire ces perturbations.

Le système de stabilisation en cas de vent latéral intervient automatiquement en fonction de la direction et de la force du vent latéral s'exerçant sur le véhicule. L'intervention de freinage de l'ESP® vous aide à stabiliser le véhicule et à le maintenir sur sa trajectoire. Lorsque le système de stabilisation en cas de vent latéral intervient, le panneau de signalisation indiquant un fort vent latéral et le message **Assistant stabi-**

lisation en cas de vent latéral apparaissent sur le visuel.

Le système de stabilisation en cas de vent latéral intervient automatiquement à partir de 80 km/h environ en ligne droite et dans les virages légers.

Le système de stabilisation en cas de vent latéral ne réagit pas

- en cas de fortes secousses (chaussée déformée ou nids-de-poule, par exemple)
- en cas de perte de l'adhérence au sol (sur chaussée enneigée ou verglacée, ou en cas d'aquaplanage, par exemple)

Si vous désactivez l'ESP® ou que celui-ci est désactivé en raison d'un défaut, le système de stabilisation en cas de vent latéral ne fonctionne pas.

Feux stop adaptatifs

Dans une situation de freinage d'urgence, les feux stop adaptatifs avertissent les autres usagers par

- le clignotement des feux stop
- l'allumage des feux de détresse

Si vous freinez fortement alors que vous roulez à plus de 50 km/h ou si le BAS intervient lors du freinage, les feux stop clignotent rapidement.

Si vous freinez jusqu'à l'arrêt complet du véhicule alors que vous roulez à plus de 70 km/h, les feux de détresse s'allument automatiquement dès que le véhicule est immobilisé. Les feux stop s'allument de nouveau en permanence lorsque vous actionnez la pédale de frein. Les feux de détresse s'éteignent automatiquement lorsque vous roulez à plus de 10 km/h. Vous pouvez également éteindre les feux de détresse par l'intermédiaire de la touche des feux de détresse (▷ page 125).

Protection antivol

Antidémarrage

► **Activation:** retirez la clé du contacteur d'allumage.

► **Désactivation:** tournez la clé en position 2 dans le contacteur d'allumage.

L'antidémarrage empêche de démarrer le moteur sans clé valable.

Lorsque vous quittez le véhicule, prenez toujours la clé avec vous et verrouillez le véhicule. Si la clé reste dans le véhicule, n'importe qui peut démarrer le moteur.

- i** L'antidémarrage est toujours désactivé lorsque vous démarrez le moteur.

EDW (alarme antivol et antieffraction)

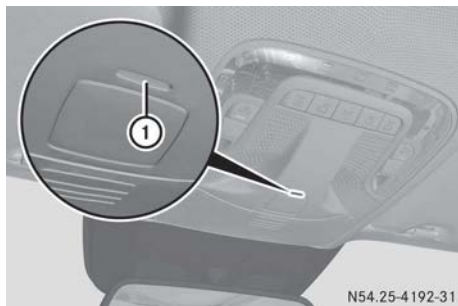



- ▶ **Activation :** verrouillez le véhicule avec la clé. Le voyant ① qui se trouve sur l'unité de commande au plafonnier clignote.
- ▶ **Désactivation :** déverrouillez le véhicule avec la clé.

ou

- ▶ Introduisez la clé dans le contacteur d'allumage.

Lorsque le système d'alarme est activé, une alarme optique et une alarme sonore se déclenchent à l'ouverture

- d'une porte
- du véhicule avec la clé de secours
- du hayon
- du capot

- ▶ **Arrêt de l'alarme :** appuyez sur la touche  ou la touche  de la clé.

ou

- ▶ Introduisez la clé dans le contacteur d'allumage. L'alarme s'arrête.

L'alarme ne s'arrête pas, même si vous refermez immédiatement l'élément qui a provoqué le déclenchement de l'alarme, par exemple une porte ouverte.

Protection antisoulèvement

Fonction

Si l'inclinaison du véhicule change alors que la protection antisoulèvement est activée, une alarme optique et une alarme sonore se déclenchent. Cela peut être le cas, par exemple, lorsque le véhicule est soulevé d'un côté.

Mise en marche

- ▶ Assurez-vous que
 - les portes sont fermées
 - le hayon est fermé
 Sinon, la protection antisoulèvement ne peut pas être activée.
- ▶ Verrouillez le véhicule avec la clé. La protection antisoulèvement est activée environ 50 secondes plus tard.

Arrêt

- ▶ Déverrouillez le véhicule avec la clé. ou
- ▶ Introduisez la clé dans le contacteur d'allumage. La protection antisoulèvement se désactive automatiquement.

Désactivation

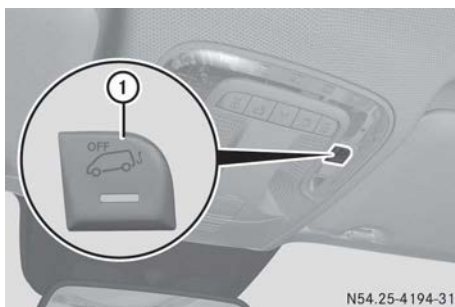

- ▶ Retirez la clé du contacteur d'allumage.
- ▶ Appuyez sur la touche ①. Le voyant de la touche reste allumé pendant 3 secondes environ après que vous avez relâché la touche.
- ▶ Verrouillez le véhicule. La protection antisoulèvement est désactivée.

La protection antisoulèvement reste désactivée jusqu'au prochain verrouillage du véhicule.

Désactivez la protection antisoulèvement avant de verrouiller le véhicule s'il doit être

- chargé et/ou transporté (sur un ferry ou un transporteur d'automobiles, par exemple)
- stationné sur un plancher mobile (dans un garage à étages, par exemple)

Vous éviterez ainsi le déclenchement intempestif de l'alarme.

Protection volumétrique

Fonction

Si la protection volumétrique est activée, une alarme optique et une alarme sonore se déclenchent lorsqu'un mouvement est détecté dans l'habitacle. Cela peut être le cas, par exemple, lorsque quelqu'un pénètre dans l'habitacle.

Mise en marche

- ▶ Assurez-vous que
 - les vitres latérales sont fermées
 - aucun objet (une mascotte, par exemple) ne pend au rétroviseur intérieur ou aux poignées de maintien placées au niveau du toit
 Vous éviterez ainsi un déclenchement intempestif de l'alarme.
- ▶ Assurez-vous que
 - les portes sont fermées
 - le hayon est fermé
 Sinon, la protection volumétrique ne peut pas être activée.
- ▶ Verrouillez le véhicule avec la clé.

La protection volumétrique est activée environ 20 secondes plus tard.

Arrêt

- ▶ Déverrouillez le véhicule avec la clé.
- ou
- ▶ Introduisez la clé dans le contacteur d'allumage.

La protection volumétrique se désactive automatiquement.

Désactivation

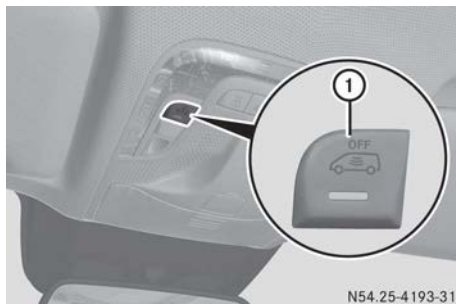

- ▶ Retirez la clé du contacteur d'allumage.
- ▶ Appuyez sur la touche ①.

Le voyant de la touche clignote pendant 3 secondes environ après que vous avez relâché la touche.
- ▶ Verrouillez le véhicule.

La protection volumétrique est désactivée.

La protection volumétrique reste désactivée jusqu'au prochain verrouillage du véhicule.

Désactivez la protection volumétrique avant de verrouiller le véhicule si

- des personnes ou des animaux doivent rester à l'intérieur
- le véhicule doit être transporté (sur un ferry ou un transporteur d'automobiles, par exemple)

Vous éviterez ainsi le déclenchement intempestif de l'alarme.

N54.25-4193-31

Informations utiles

Cette notice d'utilisation décrit tous les modèles ainsi que l'ensemble des équipements de série et optionnels qui étaient disponibles pour votre véhicule au moment de la clôture de la rédaction de cette notice d'utilisation. Des divergences sont possibles selon les pays.

Notez que votre véhicule n'est pas obligatoirement équipé de toutes les fonctions décrites. Cela vaut également pour les fonctions et systèmes importants pour la sécurité.

Lisez les informations sur les ateliers qualifiés (▷ page 30).

Clé

Consignes de sécurité importantes

ATTENTION

Si vous laissez des enfants sans surveillance à l'intérieur du véhicule, ils pourraient mettre le véhicule en mouvement, par exemple en

- desserrant le frein de stationnement
- désengageant la position de stationnement **P** (véhicules équipés d'une boîte de vitesses automatique) ou en mettant la boîte de vitesses au point mort (véhicules équipés d'une boîte de vitesses mécanique)
- démarrant le moteur

Ils pourraient en outre utiliser les équipements du véhicule et se coincer. Il y a risque d'accident et de blessure.

Lorsque vous quittez le véhicule, prenez toujours la clé avec vous et verrouillez le véhicule. Ne laissez jamais des enfants sans surveillance à l'intérieur du véhicule.

ATTENTION

Si vous accrochez des objets lourds ou encombrants à la clé, celle-ci risque de tourner de manière intempestive dans le contacteur d'allumage pendant la marche. Le moteur risque alors d'être arrêté, par exemple. Il y a risque d'accident.

N'accrochez pas d'objets lourds ou encombrants à la clé. Si le trousseau est trop volumineux, retirez-le avant d'introduire la clé dans le contacteur d'allumage, par exemple.

mineux, retirez-le avant d'introduire la clé dans le contacteur d'allumage, par exemple.

- ❗ N'approchez pas la clé de champs magnétiques puissants. Sinon, la fonction télécommande pourrait être endommagée.

Des champs magnétiques intenses peuvent se former, par exemple à proximité d'installations électriques puissantes.

Ne posez pas la clé



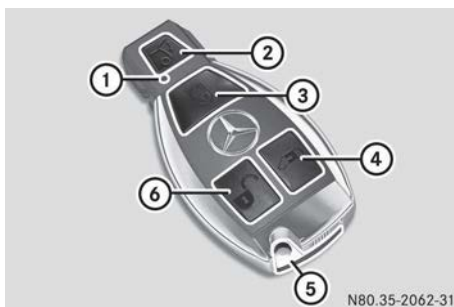

- à côté d'appareils électroniques, tels qu'un téléphone portable ou une autre clé
- à côté d'objets métalliques, tels que des pièces de monnaie ou des films métalliques
- dans des objets métalliques, tels qu'une valise en métal

Cela risque de compromettre le fonctionnement de la clé.

Fonctions de la clé





Clé (exemple : véhicule équipé d'un hayon EASY-PACK et/ou d'une lunette arrière à ouverture séparée)

- ①  Voyant des piles
- ②  Ouverture ou fermeture du hayon EASY-PACK ou déverrouillage de la lunette arrière à ouverture séparée
- ③  Verrouillage centralisé du véhicule
- ④  Déverrouillage du hayon EASY-PACK et des portes coulissantes ou déverrouillage et ouverture ou fermeture de la porte coulissante électrique
- ⑤ Clé de secours
- ⑥  Déverrouillage centralisé du véhicule ou déverrouillage de la porte/des portes avant

Votre véhicule est doté de 2 clés. Chacune d'elles renferme une clé de secours.

La clé vous permet de déverrouiller le véhicule d'une certaine distance. Prévenez toute tentative de vol. Pour cela, utilisez la clé uniquement à proximité immédiate du véhicule.

Si le voyant des piles  ne s'allume pas brièvement chaque fois que vous appuyez sur une touche, remplacez immédiatement la pile (▷ page 79).

► **Déverrouillage centralisé**: appuyez sur la touche .

Les clignotants s'allument 1 fois.

► **Déverrouillage uniquement des portes coulissantes et du hayon**: appuyez sur la touche .

Les clignotants s'allument 1 fois.

Si vous n'ouvrez pas le véhicule dans les 40 secondes qui suivent le déverrouillage,

- le véhicule est de nouveau verrouillé
- la protection antivol est réactivée

► **Verrouillage centralisé**: appuyez sur la touche .

Les clignotants s'allument 3 fois lorsque

- la protection antivol est activée
- toutes les portes et le hayon sont fermés

► Contrôlez les boutons de condamnation de toutes les portes.

Les boutons de condamnation doivent être abaissés.

Avec le réglage d'usine, la clé vous permet de verrouiller et de déverrouiller de manière centralisée

- la porte du conducteur et la porte du passager
- les portes coulissantes
- le hayon

En cas de nécessité, vous pouvez également déverrouiller manuellement la porte du conducteur avec la clé de secours (▷ page 78).

Vous pouvez également vous faire confirmer le verrouillage par un signal sonore. Vous pouvez activer et désactiver le signal sonore par l'intermédiaire du système Audio 20 ou de COMAND Online. Vous trouverez des informations sur l'activation et la désactivation de la confirmation sonore de fermeture dans la notice d'utilisation spécifique.



Dans l'obscurité, l'éclairage de la zone environnante s'allume également, après le déverrouillage du véhicule avec la télécommande, si la



fonction correspondante a été activée dans le système Audio 20 ou COMAND Online. Vous trouverez des informations sur l'activation et la désactivation de l'éclairage de la zone environnante dans la notice d'utilisation spécifique.

► **Ouverture et fermeture automatiques du hayon EASY-PACK de l'extérieur**: appuyez sur la touche  jusqu'à ce que le hayon s'ouvre ou se ferme.

Modification du réglage du système de verrouillage

Si vous êtes le plus souvent seul à bord, vous pouvez modifier le réglage du système de verrouillage. Une pression sur la touche  déverrouille alors la porte du conducteur en premier lieu.

► **Modification du réglage**: appuyez simultanément sur les touches  et  jusqu'à ce que le voyant des piles clignote 2 fois (▷ page 76).

Si vous modifiez le réglage du système de verrouillage dans la zone de réception du véhicule, l'actionnement de la touche  ou de la touche  entraîne respectivement



- le verrouillage ou
- le déverrouillage du véhicule

La clé fonctionne à présent de la manière suivante :

► **Déverrouillage de la porte du conducteur**: appuyez 1 fois sur la touche .

► **Déverrouillage centralisé**: appuyez 2 fois brièvement sur la touche .

► **Verrouillage centralisé**: appuyez sur la touche .

► **Retour au réglage d'usine**: appuyez simultanément sur les touches  et  jusqu'à ce que le voyant des piles clignote 2 fois (▷ page 76).

La clé vous permet de nouveau de déverrouiller le véhicule de manière centralisée.



Clé de secours

Remarques générales

Si vous ne pouvez plus verrouiller ni déverrouiller le véhicule avec la clé, utilisez la clé de secours.

Lorsque vous déverrouillez le véhicule avec la clé de secours, l'alarme antivol et anti-effraction (EDW) se déclenche au moment où vous ouvrez la porte (▷ page 74).

Vous pouvez arrêter l'alarme de 2 manières :

▶ Appuyez sur la touche  ou la touche  de la clé.

ou

▶ Introduisez la clé dans le contacteur d'allumage.

Retrait de la clé de secours



▶ Déplacez le poussoir de déverrouillage ① dans le sens de la flèche, maintenez-le dans cette position et retirez la clé de secours ② de la clé.

Insertion de la clé de secours

▶ Enfoncez complètement la clé de secours ② dans la clé jusqu'à ce qu'elle s'enclenche et que le poussoir de déverrouillage ① se trouve à nouveau en position de base.

Déverrouillage et verrouillage du véhicule avec la clé de secours

Le déverrouillage de secours du véhicule s'effectue par l'intermédiaire de la serrure de la porte du conducteur.

▶ **Déverrouillage de la porte du conducteur :** introduisez la clé de secours jusqu'en butée

dans la serrure de la porte du conducteur et tournez-la dans le sens inverse des aiguilles d'une montre.

La porte du conducteur est déverrouillée.

▶ **Verrouillage du véhicule :** verrouillez toutes les portes de l'intérieur, à l'exception de la porte du conducteur. Enfoncez pour cela les boutons de condamnation des portes.

▶ Introduisez la clé de secours jusqu'en butée dans la serrure de la porte du conducteur et tournez-la dans le sens des aiguilles d'une montre.

La porte du conducteur est verrouillée.

Pile de la clé

Consignes de sécurité importantes

ATTENTION

Les piles contiennent des substances toxiques et corrosives. L'ingestion de piles peut être très dangereuse pour la santé. Il y a danger de mort.

Conservez les piles hors de portée des enfants. En cas d'ingestion de piles, consultez immédiatement un médecin.

Protection de l'environnement



Les piles contiennent des substances polluantes. La loi interdit de les éliminer avec les ordures ménagères. Elles doivent être récupérées séparément et valorisées dans le respect des règles de protection de l'environnement.



Éliminez les piles dans le respect des règles de protection de l'environnement. Déposez les piles usagées dans un atelier qualifié ou dans un point de récupération des piles usagées.

Mercedes-Benz vous recommande de confier le remplacement de la pile à un atelier qualifié.

Contrôle de la pile



- ▶ Appuyez sur la touche ou la touche .
 - Si la pile est bonne, le voyant des piles ① s'allume brièvement.
 - Si le voyant des piles ① ne s'allume pas brièvement, la pile est déchargée.
 - ▶ Remplacez la pile (▷ page 79).
- Si vous contrôlez la pile de la clé dans la zone de réception du véhicule, l'actionnement de la touche ou de la touche entraîne

- le verrouillage ou
- le déverrouillage du véhicule

i Vous pouvez vous procurer une pile dans tous les ateliers qualifiés.

Remplacement de la pile

Vous avez besoin de 1 pile bouton de 3 V de type CR 2025.

- ▶ Retirez la clé de secours de la clé (▷ page 78).





- ▶ Enfoncez la clé de secours ② dans l'orifice de la clé (flèche) jusqu'à ce que le couvercle du compartiment des piles ① s'ouvre. Ce fai-

sant, veillez à ne pas bloquer l'ouverture du couvercle du compartiment des piles ①.

- ▶ Retirez le couvercle du compartiment des piles ①.



- ▶ Tapotez la clé contre la paume de la main pour faire sortir la pile ③ du compartiment des piles.
- ▶ Mettez la pile neuve et propre en place dans le compartiment des piles, pôle positif vers le haut. Utilisez pour cela un chiffon non pelucheux.
- ▶ Insérez les pattes avant du couvercle du compartiment des piles ① dans le boîtier de la clé, puis appuyez sur le couvercle pour le fermer.
- ▶ Réintroduisez la clé de secours ② dans la clé (▷ page 78).
- ▶ Contrôlez le fonctionnement de toutes les touches de la clé sur le véhicule.

Problèmes relatifs à la clé	
Problèmes	Causes et conséquences possibles et ► Solutions
<p>Vous ne pouvez plus verrouiller le véhicule avec la clé.</p> <p>Les clignotants ne s'allument pas lorsque vous verrouillez le véhicule.</p>	<p>Les portes ne sont pas complètement fermées.</p> <p>► Fermez les portes complètement et essayez de nouveau de verrouiller le véhicule.</p>
	<p>Le système de fermeture est en panne.</p> <p>► Verrouillez le véhicule avec la clé de secours (► page 78) ou enfoncez les boutons de condamnation et fermez ensuite les portes.</p> <p>► Faites contrôler le système de fermeture dès que possible par un atelier qualifié.</p>
<p>Vous ne pouvez plus verrouiller ni déverrouiller le véhicule avec la clé.</p>	<p>La pile de la clé est faible ou déchargée.</p> <p>► Dirigez la pointe de la clé sur la poignée de la porte du conducteur en vous tenant à proximité immédiate de celle-ci, puis appuyez sur la touche  ou la touche .</p> <p>Si la tentative n'aboutit pas :</p> <p>► Remplacez la pile de la clé (► page 79).</p> <p>ou</p> <p>► Verrouillez ou déverrouillez le véhicule avec la clé de secours (► page 78).</p>
	<p>La clé est défectueuse.</p> <p>► Verrouillez le véhicule avec la clé de secours (► page 78).</p> <p>► Faites contrôler la clé par un atelier qualifié.</p>
	<p>La tension du réseau de bord est trop basse.</p> <p>► Arrêtez les consommateurs qui ne sont pas indispensables (éclairage intérieur, par exemple), puis réessayez de démarrer le moteur.</p> <p>Si la tentative n'aboutit pas :</p> <p>► Contrôlez la batterie de démarrage et rechargez-la si nécessaire (► page 339).</p> <p>ou</p> <p>► Essayez l'aide au démarrage (► page 351).</p> <p>ou</p> <p>► Prenez contact avec un atelier qualifié.</p>
<p>Vous avez perdu une clé.</p>	<p>► Faites bloquer la clé par un atelier qualifié.</p> <p>► Signalez aussitôt la perte à l'assureur du véhicule.</p> <p>► Faites remplacer les serrures si nécessaire.</p>
<p>Vous avez perdu une clé de secours.</p>	<p>► Signalez aussitôt la perte à l'assureur du véhicule.</p> <p>► Faites remplacer les serrures si nécessaire.</p>

Verrouillage centralisé

Consignes de sécurité importantes

⚠ ATTENTION

Si vous laissez des enfants sans surveillance à l'intérieur du véhicule, ils pourraient

- ouvrir les portes et mettre en danger d'autres personnes ou usagers
- descendre du véhicule et se faire renverser
- utiliser les équipements du véhicule et se coincer, par exemple

En outre, les enfants peuvent mettre le véhicule en mouvement, par exemple en

- desserrant le frein de stationnement
- désengageant la position de stationnement P (véhicules équipés d'une boîte de vitesses automatique) ou en mettant la boîte de vitesses au point mort (véhicules équipés d'une boîte de vitesses mécanique)
- démarrant le moteur

Il y a risque d'accident et de blessure.

Lorsque vous quittez le véhicule, prenez toujours la clé avec vous et verrouillez le véhicule. Ne laissez jamais des enfants ni des animaux sans surveillance à l'intérieur du véhicule. Conservez la clé hors de portée des enfants.

⚠ ATTENTION

Des personnes, notamment des enfants, risquent d'être gravement, voire mortellement blessés si elles sont exposées trop longtemps à une chaleur intense ou si elles sont exposées au froid. Ne laissez jamais des personnes, notamment des enfants, sans surveillance à l'intérieur du véhicule.

Une porte verrouillée peut toujours être ouverte de l'intérieur. Pour cela, la sécurité enfants des portes coulissantes doit être désactivée.

Verrouillage et déverrouillage centralisés de l'intérieur

Vous pouvez verrouiller et déverrouiller de l'intérieur l'ensemble du véhicule de manière cen-

tralisée par l'intermédiaire des touches de verrouillage centralisé qui se trouvent sur la porte du conducteur.

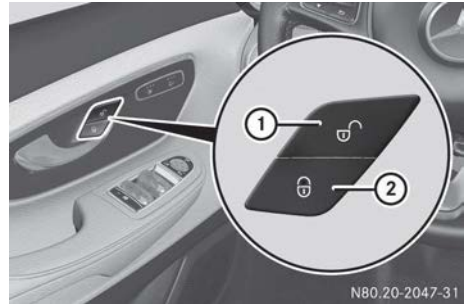

Touches de verrouillage centralisées (véhicules équipés de sièges avant à réglage manuel)

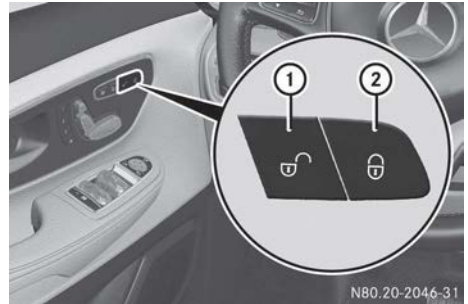

Touches de verrouillage centralisées (véhicules équipés de sièges avant à réglage électrique)

► **Déverrouillage** : appuyez sur la touche .

► **Verrouillage** : appuyez sur la touche .

Si la porte du conducteur ou la porte du passager est ouverte, elle n'est pas verrouillée.

Toutes les portes et le hayon sont verrouillés.

Lorsqu'une porte coulissante ou le hayon est ouvert, seules les portes du conducteur et du passager sont verrouillées.

Si vous avez verrouillé le véhicule avec la clé, vous ne pouvez pas le déverrouiller de manière centralisée de l'intérieur.

Lorsque le véhicule a été verrouillé avec la touche de verrouillage centralisé et qu'une porte est ouverte de l'intérieur, seule la porte ouverte est déverrouillée.

Si le véhicule a été verrouillé avec la clé, l'alarme antivol et antieffraction se déclenche lorsque vous ouvrez une porte de l'intérieur. Pour arrêter l'alarme, voir (▷ page 74).

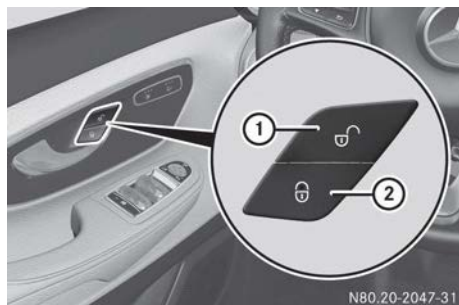

Verrouillage automatique

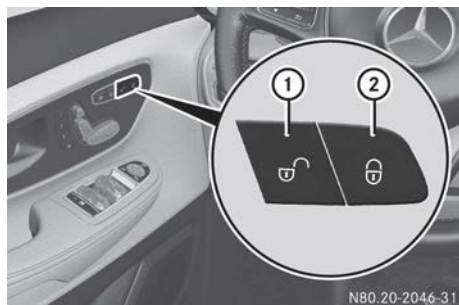

Touches de verrouillage centralisées (véhicules équipés de sièges avant à réglage manuel)



Touches de verrouillage centralisées (véhicules équipés de sièges avant à réglage électrique)

- ▶ **Désactivation** : appuyez sur la touche  jusqu'à ce qu'un signal sonore retentisse.
- ▶ **Activation** : appuyez sur la touche  jusqu'à ce qu'un signal sonore retentisse.

Lorsque le contact est mis, le véhicule est verrouillé automatiquement dès que sa vitesse atteint 15 km/h environ.

Le véhicule peut par conséquent se verrouiller de façon intempestive

- si vous le poussez
- s'il est remorqué
- lors d'un contrôle sur un banc d'essai à rouleaux

Lorsque le véhicule a été verrouillé automatiquement et qu'une porte avant est ouverte de l'intérieur alors que le véhicule est à l'arrêt, le véhicule est déverrouillé de manière centralisée.

-  Vous pouvez également activer et désactiver le verrouillage automatique par l'intermé-

diaire du système Audio 20/de COMAND Online (voir la notice d'utilisation spécifique).

Portes du conducteur et du passager



Poignée de porte (exemple : porte du conducteur)

Vous pouvez toujours ouvrir la porte du conducteur et celle du passager de l'intérieur, même si elles sont verrouillées.

- ▶ Tirez la poignée de la porte ②.
Si la porte avant est verrouillée, le bouton de condamnation ① monte. La porte avant se déverrouille et s'ouvre.

Porte coulissante

Consignes de sécurité importantes

 ATTENTION

Lorsque vous ouvrez la porte coulissante, celle-ci risque de heurter d'autres personnes lors de son déplacement vers l'arrière. Il y a risque de blessure.

Ouvrez la porte coulissante uniquement lorsque les conditions de circulation le permettent.

 ATTENTION

Une porte coulissante qui n'est pas verrouillée en position ouverte peut se mettre en mouvement toute seule lorsque le véhicule se trouve sur un terrain en pente. Vous ou d'autres personnes pourriez être coincés. Il y a risque de blessure.

Veillez toujours à ce que la porte coulissante soit verrouillée lorsqu'elle est en position ouverte.

- ❗ N'utilisez pas le guidage inférieur de la porte coulissante (chariot) comme marchepied. Sinon, vous pourriez en endommager la garniture et/ou le mécanisme de la porte coulissante.

Ouverture et fermeture de l'extérieur



La porte coulissante est équipée d'un arrêt de porte actif qui immobilise celle-ci lors de son ouverture en butée.

- ▶ **Ouverture:** tirez la poignée ① dans le sens de la flèche. La porte coulissante s'ouvre.
- ▶ Poussez la porte coulissante vers l'arrière avec la poignée ① jusqu'à ce qu'elle se verrouille.
- ▶ Contrôlez l'arrêt de la porte coulissante.
- ▶ **Fermeture:** tirez la poignée ① dans le sens de la flèche. La porte coulissante se dégage de l'arrêt de porte.
- ▶ Poussez la porte coulissante vers l'avant avec la poignée ① et fermez-la.

Ouverture et fermeture de l'intérieur

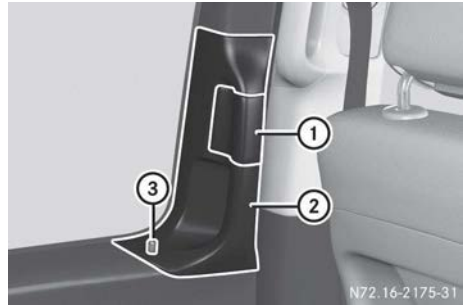

La porte coulissante est équipée d'un arrêt de porte actif qui immobilise celle-ci lors de son ouverture en butée.

- ▶ **Ouverture:** tirez la touche ① vers l'arrière. Lorsque la porte coulissante est verrouillée, le bouton de condamnation ③ monte. La porte coulissante se déverrouille et s'ouvre.
- ▶ Poussez la porte coulissante vers l'arrière avec la poignée ② jusqu'à ce qu'elle se verrouille.
- ▶ Contrôlez l'arrêt de la porte coulissante.
- ▶ **Fermeture:** poussez la touche ① vers l'avant. La porte coulissante se dégage de l'arrêt de porte.
- ▶ Poussez la porte coulissante vers l'avant avec la poignée ② et fermez-la.

Porte coulissante électrique

Consignes de sécurité importantes

⚠ ATTENTION

Lorsque vous ouvrez la porte coulissante, celle-ci risque de heurter d'autres personnes lors de son déplacement vers l'arrière. Il y a un risque de blessure.

Ouvrez la porte coulissante uniquement lorsque les conditions de circulation le permettent.

- ❗ N'utilisez pas le guidage inférieur de la porte coulissante (chariot) comme marchepied. Sinon, vous pourriez en endommager la garniture et/ou le mécanisme de la porte coulissante.

Vous devez réinitialiser la porte coulissante électrique après un dysfonctionnement ou une interruption de la tension d'alimentation (▷ page 86).

Détection d'obstacles avec fonction d'inversion

La porte coulissante est équipée de la détection automatique d'obstacles avec fonction d'inversion. Lorsqu'un objet rigide empêche ou entrave la fermeture automatique de la porte coulissante, cette dernière se rouvre automatiquement. Si la porte coulissante se bloque lors de son ouverture, elle revient de quelques centimètres en arrière et s'arrête.

La détection automatique d'obstacles avec fonction d'inversion est uniquement un système d'aide. Elle n'est pas en mesure de remplacer votre vigilance lors de la fermeture de la porte coulissante électrique.

Lorsqu'un obstacle est détecté, le visuel affiche par exemple le message **Porte coulissante électrique gauche Obstacle détecté** et un signal d'alerte retentit 5 fois.

ATTENTION

La fonction d'inversion ne réagit pas

- aux éléments mous, légers et minces (par exemple des doigts)
- lors des derniers 8 mm avant la fermeture

La fonction d'inversion ne permet pas d'éviter que vous soyez coincé, en particulier dans ces situations. Il y a risque de blessure.

Veillez à ne pas vous trouver dans la zone de fermeture lors de la fermeture.

Si quelqu'un est coincé,

- appuyez sur la touche  de la clé ou
- tirez la poignée de porte extérieure ou
- appuyez sur la touche de commande de la porte coulissante correspondante qui se trouve sur la console centrale ou
- appuyez sur la touche qui se trouve au niveau du seuil de la porte ou
- actionnez la touche qui se trouve sur la poignée de porte

Ouverture et fermeture de l'extérieur

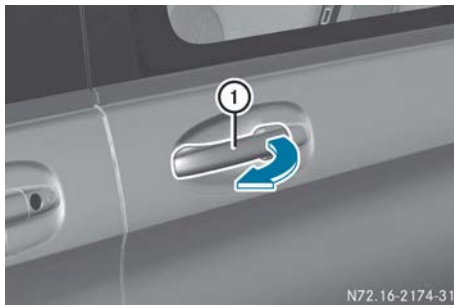

La porte coulissante est équipée d'un arrêt de porte actif qui immobilise celle-ci lors de son ouverture en butée.

Si votre véhicule est équipé de 2 portes coulissantes, vous ne pouvez ouvrir ou fermer qu'une seule des 2 portes coulissantes avec la touche  de la clé (▷ page 86).

► **Ouverture** : tirez la poignée ① dans le sens de la flèche.

ou

► Appuyez sur la touche  de la clé pendant plus de 0,5 seconde.

La porte coulissante se déverrouille, un mouvement automatique est déclenché et la porte coulissante s'ouvre. En outre, 2 signaux sonores retentissent.

► **Fermeture** : tirez la poignée ① dans le sens de la flèche.

ou

► Appuyez sur la touche  de la clé pendant plus de 0,5 seconde.

La porte coulissante se dégage de l'arrêt de porte et un mouvement automatique est déclenché. La porte coulissante se ferme.

Si vous utilisez la touche  de la clé, 2 signaux sonores retentissent pendant le processus de fermeture.

► **Interruption du mouvement automatique** : tirez de nouveau la poignée de porte ①.

ou



► Appuyez de nouveau sur la touche  de la clé.

i Lorsque les conditions de fonctionnement sont défavorables (gel, givrage ou encrassement important, par exemple), vous pouvez maintenir la touche de commande correspondante de la porte coulissante appuyée. La

porte coulissante électrique se déplace alors avec une plus grande force. Tenez compte dans ce cas du fait que la détection d'obstacles est réglée de manière à être moins sensible. Pour interrompre le mouvement de la porte coulissante, relâchez la touche.

Ouverture et fermeture de l'intérieur

Vous pouvez ouvrir et fermer la porte coulissante de l'intérieur à l'aide des éléments de commande suivants :

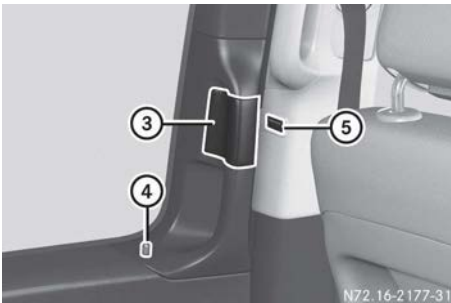
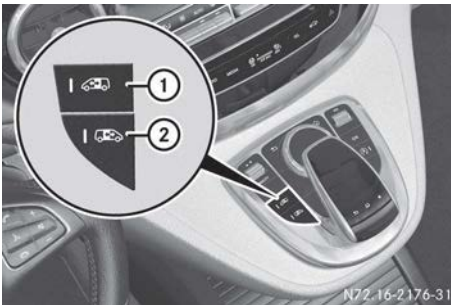

- Touche de commande de la porte coulissante  ou  sur la partie inférieure de la console centrale avant
- Touche de commande de la porte coulissante sur le montant B au niveau du seuil de la porte
- Touche sur la poignée de porte



- ① Touche de commande de la porte coulissante gauche
- ② Touche de commande de la porte coulissante droite
- ③ Touche
- ④ Bouton de condamnation
- ⑤ Touche de commande de la porte coulissante au niveau du seuil de la porte

Vous ne pouvez ouvrir une porte coulissante à l'aide de la touche de commande ⑤ qui se trouve au niveau du seuil de la porte ou de la touche ③ qui se trouve sur la poignée de porte que si la porte n'est pas condamnée par la sécurité enfants.

La porte coulissante est équipée d'un arrêt de porte actif qui immobilise celle-ci en butée lors de son ouverture.



► **Ouverture :** appuyez brièvement sur la touche de commande de la porte coulissante correspondante  ou  qui se trouve sur la console centrale.



ou



► Appuyez brièvement sur la touche de commande de la porte coulissante ⑤ qui se trouve au niveau du seuil de la porte.



ou

► Tirez brièvement la touche ③ vers l'arrière. Si la porte coulissante est verrouillée, le bouton de condamnation ④ monte. La porte coulissante se déverrouille, un mouvement automatique est déclenché et la porte coulissante s'ouvre.

Si vous utilisez la touche de commande de la porte coulissante  ou  qui se trouve sur la console centrale, 2 signaux sonores retentissent pendant l'ouverture.

Pendant la durée du mouvement automatique, le voyant incorporé à la touche de commande de la porte coulissante correspondante  ou  qui se trouve sur la console centrale clignote.

Lorsque la porte coulissante est ouverte, le voyant incorporé à la touche de commande de la porte coulissante correspondante  ou  qui se trouve sur la console centrale est allumé. En fonction de l'équipement, le message **Porte coulissante ouverte** peut également s'afficher sur le visuel.



► **Fermeture :** appuyez brièvement sur la touche de commande de la porte coulissante correspondante  ou  qui se trouve sur la console centrale.



ou



► Appuyez brièvement sur la touche de commande de la porte coulissante ⑤ qui se trouve au niveau du seuil de la porte.

ou

► Poussez brièvement la touche ③ vers l'avant. La porte coulissante se dégage de l'arrêt de porte et un mouvement automatique est déclenché. La porte coulissante se ferme.

Si vous utilisez la touche de commande de la porte coulissante  ou  qui se trouve sur la console centrale, 2 signaux sonores retentissent pendant le processus de fermeture.

Lorsque la porte coulissante est fermée, le voyant incorporé à la touche de commande de la porte coulissante correspondante  ou  qui se trouve sur la console centrale s'éteint.

► **Interruption du mouvement automatique:** appuyez de nouveau sur la touche de commande de la porte coulissante correspondante  ou  qui se trouve sur la console centrale.

ou



► Appuyez de nouveau sur la touche de commande de la porte coulissante ⑤ qui se trouve au niveau du seuil de la porte.

ou

► Tirez brièvement la touche ③ vers l'arrière.



i Lorsque les conditions de fonctionnement sont défavorables (gel, givrage ou encrassement important, par exemple), vous pouvez maintenir la touche de commande correspondante de la porte coulissante appuyée. La porte coulissante électrique se déplace alors avec une plus grande force. Tenez compte dans ce cas du fait que la détection d'obstacles est réglée de manière à être moins sensible. Pour interrompre le mouvement de la porte coulissante, relâchez la touche.

Programmation de la touche de la clé pour la porte coulissante

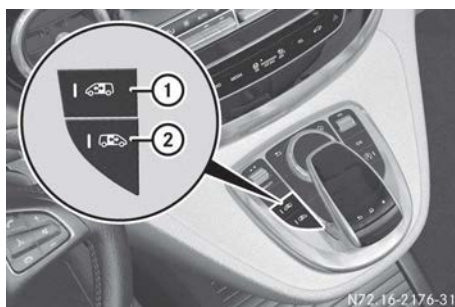
Si votre véhicule est équipé de 2 portes coulissantes électriques, vous ne pouvez programmer la touche  de la clé que pour une seule porte. Vous pouvez ensuite ouvrir ou fermer la porte coulissante sélectionnée avec la touche  de la clé.





- ① Touche de commande de la porte coulissante qui se trouve sur le côté gauche du véhicule
- ② Touche de commande de la porte coulissante qui se trouve sur le côté droit du véhicule

- Assurez-vous que la porte coulissante à programmer est ouverte.
- Tournez la clé en position **2** dans le contacteur d'allumage.
- Appuyez sur la touche de commande  ou  de la porte coulissante souhaitée, qui se trouve sur la console centrale, et maintenez-la enfoncée jusqu'à ce que la porte soit fermée et que 5 signaux sonores retentissent. Le message **Porte coulissante électrique gauche Clé programmée/Porte coulissante électrique droite Clé programmée** apparaît sur le visuel.

Réinitialisation de la porte coulissante

Vous devez réinitialiser la porte coulissante après un dysfonctionnement ou une interruption de la tension d'alimentation.

- Lorsque la porte coulissante est ouverte : refermez-la manuellement.
- Ouvrez la porte coulissante au moins de 40 cm avec la touche de commande de la porte coulissante correspondante  ou  qui se trouve sur la console centrale, puis refermez-la complètement.
- Lorsque la porte coulissante est fermée, ouvrez-la complètement avec la touche de commande de la porte coulissante corres-

pondante  ou  qui se trouve sur la console centrale.

La porte coulissante est réinitialisée et opérationnelle.

- Fermez la porte coulissante si nécessaire.

Problèmes relatifs à la porte coulissante

La porte coulissante électrique est bloquée.

Des conditions de fonctionnement défavorables (gel, givrage ou encrassement important, par exemple) entravent le fonctionnement de la porte coulissante.

- Maintenez la touche de commande de la porte coulissante appuyée jusqu'à ce que la porte soit ouverte ou fermée.
La porte coulissante se déplace avec une plus grande force. Tenez compte dans ce cas du fait que la détection d'obstacles est réglée de manière à être moins sensible. Pour interrompre le mouvement de la porte coulissante, relâchez la touche.
- Éliminez la cause du blocage dès que possible.

Hayon

Consignes de sécurité importantes

ATTENTION

Les moteurs thermiques dégagent des gaz d'échappement toxiques, tels que du monoxyde de carbone. Si le hayon est ouvert alors que le moteur tourne, en particulier pendant la marche, des gaz d'échappement peuvent pénétrer dans l'habitacle. Il y a risque d'intoxication.

Arrêtez toujours le moteur avant d'ouvrir le hayon. Ne roulez jamais avec le hayon ouvert.

- !** Lors de son ouverture, le hayon pivote vers le haut et vers l'arrière. Veillez par conséquent à lui réserver un espace de manœuvre suffisant.

Vous trouverez les cotes d'ouverture du hayon sous « Caractéristiques techniques » (▷ page 389).

Ouverture et fermeture

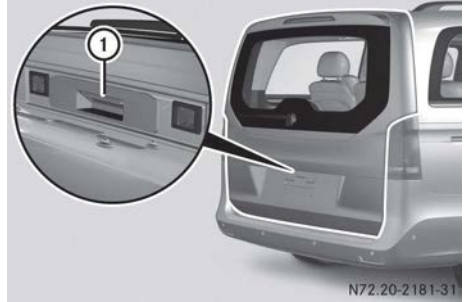

- **Ouverture:** appuyez sur la touche ① qui se trouve sur la poignée.
- Soulevez le hayon.



- **Fermeture:** tirez le hayon vers le bas par la lanière ② et fermez-le de l'extérieur (en lui donnant de l'élan).

Lorsque vous effectuez la maintenance, le hayon peut également être ouvert de l'intérieur (▷ page 89).

Hayon EASY-PACK

Consignes de sécurité importantes

ATTENTION

Les moteurs thermiques dégagent des gaz d'échappement toxiques, tels que du monoxyde de carbone. Si le hayon est ouvert alors que le moteur tourne, en particulier pendant la marche, des gaz d'échappement peuvent pénétrer dans l'habitacle. Il y a risque d'intoxication.

Arrêtez toujours le moteur avant d'ouvrir le hayon. Ne roulez jamais avec le hayon ouvert.

! Lors de son ouverture, le hayon pivote vers le haut et vers l'arrière. Veillez par conséquent à lui réserver un espace de manœuvre suffisant.

Vous pouvez régler l'angle d'ouverture du hayon (▷ page 89).

Vous trouverez la cote d'ouverture maximale du hayon sous « Caractéristiques techniques » (▷ page 389).

Détection d'obstacles avec fonction d'inversion

Le hayon est équipé de la détection automatique d'obstacles avec fonction d'inversion. Lorsqu'un objet rigide empêche ou entrave la fermeture automatique du hayon, ce dernier se rouvre automatiquement. La détection automatique d'obstacles avec fonction d'inversion est uniquement un système d'aide. Elle n'est pas en mesure de remplacer votre vigilance lors de la fermeture du hayon.

⚠ ATTENTION

La fonction d'inversion ne réagit pas

- aux éléments mous, légers et minces (par exemple de petits doigts)
- lors des derniers 8 mm avant la fermeture

Par conséquent, la fonction d'inversion ne permet pas d'éviter que vous soyez coincé dans ces situations. Il y a risque de blessure. Veillez à ne pas vous trouver dans la zone de fermeture lors de la fermeture.

Si quelqu'un est coincé,

- appuyez sur la touche  de la clé ou
- appuyez sur la touche de fermeture qui se trouve sur le hayon ou
- tirez la poignée du hayon

Ouverture et fermeture

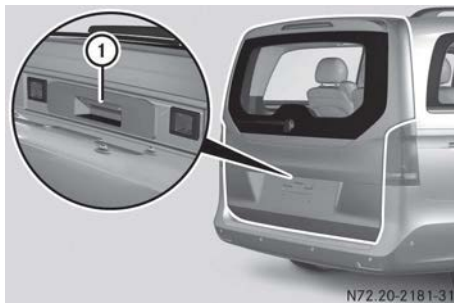

Si votre véhicule est équipé d'une lunette arrière à ouverture séparée, la touche  de la clé doit être programmée pour ouvrir et fermer le hayon (▷ page 89).

La lunette arrière doit être fermée et le hayon déverrouillé.

► **Ouverture :** appuyez brièvement sur la touche ① qui se trouve sur la poignée et sortez de la zone de basculement du hayon.

ou

► Assurez-vous que personne ne se trouve dans la zone de basculement du hayon et appuyez sur la touche  de la clé pendant plus de 0,5 seconde.

Un mouvement automatique est déclenché. Le hayon s'ouvre et bascule vers le haut. En outre, 2 signaux sonores retentissent.

Vous pouvez régler l'angle d'ouverture du hayon (▷ page 89).

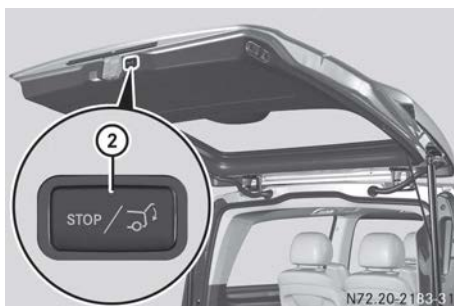



► **Fermeture :** appuyez sur la touche de fermeture ② qui se trouve sur le hayon et sortez de la zone de basculement du hayon.

ou

► Assurez-vous que personne ne se trouve dans la zone de basculement du hayon et appuyez

sur la touche  de la clé pendant plus de 0,5 seconde.

Un mouvement automatique est déclenché et le hayon se ferme. Lors du processus de fermeture, la touche de fermeture  clignote et 2 signaux sonores retentissent.

- ▶ **Interruption du mouvement automatique :** appuyez de nouveau sur la touche  qui se trouve sur la poignée

ou

- ▶ Appuyez de nouveau sur la touche de fermeture  qui se trouve sur le hayon.

ou

- ▶ Appuyez de nouveau sur la touche  de la clé pendant plus de 0,5 seconde.

Programmation de la touche de la clé pour le hayon

Si votre véhicule est équipé d'une lunette arrière à ouverture séparée, vous pouvez programmer la touche  de la clé pour ouvrir la lunette arrière ou pour ouvrir et fermer le hayon.

- ▶ Assurez-vous que le hayon et la lunette arrière sont fermés.
- ▶ Tournez la clé en position **2** dans le contacteur d'allumage.
- ▶ Appuyez simultanément sur les touches qui se trouvent sur la poignée du hayon et sur la poignée de la lunette arrière pendant 5 secondes environ.
Une fois la fonction commutée, les clignotants du véhicule s'allument 1 fois.
- ▶ Contrôlez le fonctionnement de la touche  de la clé.

Réglage de l'angle d'ouverture

Vous pouvez régler l'angle d'ouverture du hayon en mémorisant la position souhaitée comme position finale.

- ▶ **Réglage de la position finale :** ouvrez le hayon et arrêtez le mouvement automatique dans la position souhaitée.

ou

- ▶ Ouvrez et basculez manuellement le hayon dans la position souhaitée.

- ▶ Appuyez sur la touche de fermeture  qui se trouve sur le hayon jusqu'à ce que le signal de confirmation retentisse 1 fois.
La position actuelle du hayon est mémorisée comme position finale.

- ▶ **Retour à l'angle d'ouverture maximal :** ouvrez le hayon.

- ▶ Appuyez sur la touche de fermeture  qui se trouve sur le hayon jusqu'à ce que le signal de confirmation retentisse 2 fois.
La position finale mémorisée est effacée et le hayon s'ouvre de nouveau au maximum.

Réinitialisation du hayon

Vous devez réinitialiser le hayon après un dysfonctionnement ou une interruption de la tension d'alimentation.

- ▶ Lorsque le hayon est ouvert : refermez-le manuellement.
- ▶ Appuyez brièvement sur la touche qui se trouve sur la poignée du hayon, sortez de la zone de basculement du hayon et ouvrez le hayon.
- ▶ Lorsque le hayon est complètement ouvert, appuyez sur la touche de fermeture  qui se trouve sur le hayon et sortez de la zone de basculement du hayon.
Le hayon se ferme. Lorsque le hayon est complètement fermé, il est réinitialisé et opérationnel.

Si la touche  de la clé est programmée pour commander le hayon (> page 89), vous pouvez également ouvrir et fermer le hayon avec la clé.

Problèmes relatifs au hayon

Le hayon ne peut pas être ouvert.

L'alimentation électrique est interrompue ou la tension de la batterie est insuffisante.

Adressez-vous à un atelier qualifié disposant des connaissances et de l'outillage nécessaires pour mener les travaux requis à bien.

En cas d'urgence, vous pouvez ouvrir le hayon à l'aide du déverrouillage pour la maintenance.

- ▶ Soulevez le cache qui se trouve sur la partie inférieure du hayon à l'aide d'un outil appro-

prié, par exemple le tournevis de l'outillage de bord.

- ▶ Introduisez le tournevis dans l'orifice et poussez le levier de déverrouillage jusqu'à ce que le hayon soit déverrouillé et s'ouvre.
- ▶ Basculez le hayon vers le haut.

Lunette arrière à ouverture séparée

Consignes de sécurité importantes

⚠ ATTENTION

Les moteurs thermiques dégagent des gaz d'échappement toxiques, tels que du monoxyde de carbone. Lorsque la lunette arrière est ouverte alors que le moteur tourne, en particulier pendant la marche, des gaz d'échappement peuvent pénétrer dans l'habitacle. Il y a risque d'intoxication.

Arrêtez toujours le moteur avant d'ouvrir la lunette arrière. Ne conduisez jamais avec la lunette arrière ouverte.

Ouverture et fermeture

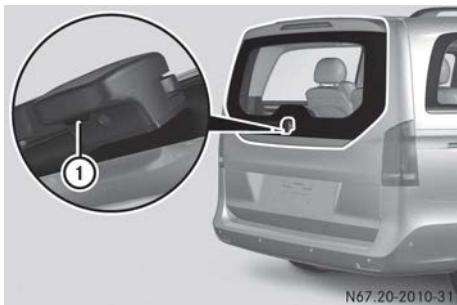

Si votre véhicule est équipé d'un hayon EASY-PACK, la touche  de la clé doit être programmée pour ouvrir la lunette arrière (▷ page 90).

Le véhicule ou le compartiment de chargement doit être déverrouillé et le hayon fermé.

- ▶ **Ouverture** : appuyez sur la touche  de la clé.

ou

- ▶ Appuyez sur la touche  qui se trouve dans la poignée de la lunette arrière.

- ▶ Basculez la lunette arrière vers le haut en la tenant par la poignée.
- ▶ **Fermeture** : basculez la lunette arrière vers le bas et fermez-la en appuyant dessus.

Réinitialisation de la touche de la clé pour la lunette arrière

Si votre véhicule est équipé du hayon EASY-PACK, vous pouvez programmer la touche  de la clé pour ouvrir la lunette arrière ou pour ouvrir et fermer le hayon.

- ▶ Assurez-vous que le hayon et la lunette arrière sont fermés.
- ▶ Tournez la clé en position **2** dans le contacteur d'allumage.
- ▶ Appuyez simultanément sur les touches qui se trouvent sur la poignée du hayon et sur la poignée de la lunette arrière pendant 5 secondes environ. Une fois la fonction commutée, les clignotants du véhicule s'allument 1 fois.
- ▶ Contrôlez le fonctionnement de la touche  de la clé.

Problèmes relatifs à la lunette arrière

La lunette arrière ne peut pas être ouverte.

L'alimentation électrique est interrompue ou la tension de la batterie est insuffisante.

Adressez-vous à un atelier qualifié disposant des connaissances et de l'outillage nécessaires pour mener les travaux requis à bien.

En cas d'urgence, vous pouvez ouvrir la lunette arrière à l'aide du déverrouillage pour la maintenance.

- ▶ Soulevez le cache qui se trouve sur la garniture du hayon à l'aide d'un outil approprié, par exemple le tournevis de l'outillage de bord.
- ▶ Introduisez le tournevis dans l'orifice et poussez le levier de déverrouillage jusqu'à ce que la lunette arrière soit déverrouillée.
- ▶ Basculez la lunette arrière vers le haut.

Vitres latérales

Consignes de sécurité importantes

⚠ ATTENTION

Lors de l'ouverture d'une vitre latérale, celle-ci pourrait vous entraîner dans son mouvement et vous pourriez être coincé entre la vitre et l'encadrement. Il y a risque de blessure.

Lors de l'ouverture, assurez-vous que personne ne touche la vitre. Si quelqu'un est coincé, relâchez immédiatement la touche ou tirez-la pour refermer la vitre latérale.

⚠ ATTENTION

Vous risquez d'être coincé dans la zone de fermeture d'une vitre latérale lors de la fermeture. Il y a risque de blessure.

Veillez à ne pas vous trouver dans la zone de fermeture lors de la fermeture. Si quelqu'un est coincé, relâchez immédiatement la touche ou appuyez sur la touche pour rouvrir la vitre latérale.

⚠ ATTENTION

Les enfants risquent de se coincer en actionnant les vitres latérales, en particulier s'ils sont sans surveillance. Il y a risque de blessure.

Activez la sécurité enfants au niveau des vitres latérales arrière. Lorsque vous quittez le véhicule, prenez toujours la clé avec vous et verrouillez le véhicule. Ne laissez jamais des enfants sans surveillance à l'intérieur du véhicule.

⚠ ATTENTION

Des personnes, notamment des enfants, risquent d'être gravement, voire mortellement blessés si elles sont exposées trop longtemps à une chaleur intense ou si elles sont exposées au froid. Ne laissez jamais des personnes, notamment des enfants, sans surveillance à l'intérieur du véhicule.

Fonction d'inversion des vitres latérales

Les vitres latérales avant sont équipées d'une fonction d'inversion automatique. Si un objet rigide empêche une vitre latérale de remonter complètement ou qu'il entrave le processus de fermeture automatique, celle-ci se rouvre automatiquement. Lors du processus de fermeture manuel, la vitre latérale ne se rouvre automatiquement qu'une fois que vous avez relâché la touche correspondante. La fonction d'inversion automatique est uniquement un système d'aide et elle n'est pas en mesure de remplacer votre vigilance lors de la fermeture d'une vitre latérale.

⚠ ATTENTION

La fonction d'inversion ne réagit pas

- aux éléments mous, légers et minces (par exemple de petits doigts)
- pendant la réinitialisation

Par conséquent, la fonction d'inversion ne permet pas d'éviter que vous soyez coincé dans ces situations. Il y a risque de blessure. Veillez à ne pas vous trouver dans la zone de fermeture lors de la fermeture. Si quelqu'un est coincé, appuyez sur la touche pour rouvrir la vitre latérale.

Ouverture et fermeture des vitres latérales

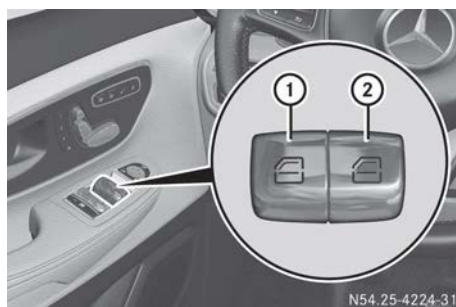

- ① Lève-vitre gauche
- ② Lève-vitre droit

Les touches qui se trouvent sur la porte du conducteur ont priorité.

N54.25-4224-31

- ▶ **Ouverture manuelle:** appuyez sur la touche correspondante et maintenez-la enfoncée.
- ▶ **Ouverture complète:** appuyez sur la touche correspondante au-delà du point de résistance, puis relâchez-la. Un mouvement automatique est déclenché.
- ▶ **Fermeture manuelle:** tirez la touche correspondante et maintenez-la dans cette position.
- ▶ **Fermeture complète:** tirez la touche correspondante au-delà du point de résistance, puis relâchez-la. Un mouvement automatique est déclenché.
- ▶ **Interruption du mouvement automatique:** actionnez de nouveau la touche correspondante.

Vous pouvez encore commander les vitres latérales une fois le moteur arrêté ou la clé retirée du contacteur d'allumage. Cette fonction reste disponible pendant 5 minutes ou jusqu'à ce que vous ouvriez une porte avant.

Ouverture et fermeture des vitres entrebâillantes

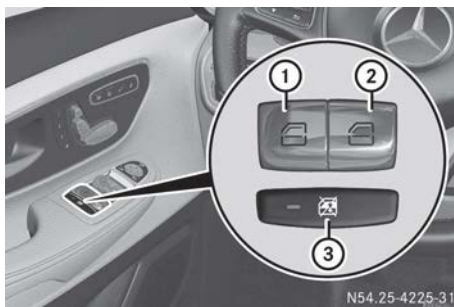

Panneau de commande sur la porte du conducteur



Touche arrière (exemple : côté gauche du véhicule)

- ① Commande de la vitre entrebâillante arrière gauche
- ② Commande de la vitre entrebâillante arrière droite
- ③ Sécurité enfants des vitres entrebâillantes électriques arrière (▷ page 69)
- ④ Commande des vitres entrebâillantes

Vous ne pouvez commander les vitres entrebâillantes à l'aide de la touche ④ que si elles ne sont pas condamnées par la sécurité enfants (▷ page 69).

- ▶ **Ouverture manuelle:** appuyez sur la touche correspondante et maintenez-la enfoncée.
- ▶ **Ouverture complète:** appuyez sur la touche correspondante au-delà du point de résistance, puis relâchez-la. Un mouvement automatique est déclenché.
- ▶ **Interruption du mouvement automatique:** actionnez de nouveau la touche correspondante.
- ▶ **Fermeture manuelle:** tirez la touche correspondante et maintenez-la dans cette position.



Vous pouvez encore commander les vitres entrebâillantes une fois le moteur arrêté ou la clé retirée du contacteur d'allumage. Cette fonction reste disponible pendant 5 minutes environ ou jusqu'à ce que vous ouvriez une porte avant.

Ouverture confort

Vous pouvez ventiler le véhicule avant de prendre la route. Pour cela, la clé vous permet d'activer simultanément les fonctions suivantes :

- Déverrouillage du véhicule
- Ouverture des vitres latérales
- Ouverture des vitres entrebâillantes
- Mise en marche de la ventilation du siège du conducteur

Seule la clé permet de déclencher l'ouverture confort. La clé doit se trouver à proximité de la poignée de la porte du conducteur.

- ▶ **Ouverture confort :** dirigez l'extrémité de la clé sur la poignée de la porte du conducteur.
- ▶ Appuyez sur la touche  jusqu'à ce que les vitres latérales atteignent la position souhaitée.
- ▶ **Interruption de l'ouverture confort :** relâchez la touche .

Fermeture confort



ATTENTION

Vous risquez d'être coincé dans la zone de fermeture des vitres latérales lors de la fermeture confort. Il y a risque de blessure.

Lors de la fermeture confort, surveillez l'ensemble du processus de fermeture. Veillez à ne pas vous trouver dans la zone de fermeture lors de la fermeture.

Lorsque vous verrouillez le véhicule, vous pouvez fermer simultanément les vitres latérales. Pour cela, la clé doit se trouver à proximité de la poignée de la porte du conducteur.

Tenez compte des remarques relatives à la fonction d'inversion automatique des vitres latérales (▷ page 91).

- ▶ **Fermeture confort :** dirigez la pointe de la clé sur la poignée de la porte du conducteur.
- ▶ Appuyez sur la touche  jusqu'à ce que toutes les vitres latérales soient complètement fermées.
- ▶ Assurez-vous que toutes les vitres latérales sont fermées.
- ▶ **Interruption de la fermeture confort :** relâchez la touche .

Réinitialisation des vitres latérales

Vous devez réinitialiser les vitres latérales après un dysfonctionnement ou une interruption de la tension d'alimentation.

- ▶ Tournez la clé en position **2** dans le contacteur d'allumage.
- ▶ Tirez les touches des 2 lève-vitres et maintenez-les tirées pendant encore 1 seconde environ après la fermeture des vitres latérales.
- ▶ Si les vitres latérales restent fermées après que vous avez relâché les touches, la réinitialisation est réussie. Si ce n'est pas le cas, répétez les étapes ci-dessus pour la vitre latérale ouverte.

Problèmes relatifs aux vitres latérales

ATTENTION

Lorsque une vitre latérale se ferme de nouveau immédiatement après un blocage ou une réinitialisation, la vitre latérale se ferme avec une grande force, voire la force maximale. La fonction d'inversion est alors désactivée.

Vous risquez alors d'être coincé dans la zone de fermeture. Il y a risque de blessure, voire danger de mort.

Veillez à ne pas vous trouver dans la zone de fermeture. Pour interrompre le processus de fermeture, relâchez la touche ou appuyez de nouveau sur la touche pour rouvrir la vitre latérale.

Vous ne pouvez pas ouvrir ou fermer complètement une vitre latérale :

Si la fermeture n'est pas entravée par des objets ou des feuilles se trouvant dans le guide de la vitre, c'est qu'il y a eu un dysfonctionnement ou une interruption de la tension du réseau de bord.

► Réinitialisez les vitres latérales (▷ page 93).

Informations utiles

Cette notice d'utilisation décrit tous les modèles ainsi que l'ensemble des équipements de série et optionnels qui étaient disponibles pour votre véhicule au moment de la clôture de la rédaction de cette notice d'utilisation. Des divergences sont possibles selon les pays. Notez que votre véhicule n'est pas obligatoirement équipé de toutes les fonctions décrites. Cela vaut également pour les fonctions et systèmes importants pour la sécurité.

Lisez les informations sur les ateliers qualifiés (▷ page 30).

Sièges

Sièges du conducteur et du passager

Consignes de sécurité importantes

ATTENTION

Si des enfants règlent les sièges, ils risquent de se coincer, notamment s'ils sont sans surveillance. Il y a un risque de blessure.

Lorsque vous quittez le véhicule, prenez toujours la clé avec vous et verrouillez le véhicule. Ne laissez jamais des enfants sans surveillance à l'intérieur du véhicule.

ATTENTION

Pendant la marche, vous risquez de perdre le contrôle du véhicule si vous

- réglez le siège du conducteur, les appuie-tête, le volant ou le rétroviseur
- bouclez votre ceinture de sécurité

Il y a un risque d'accident.

Réglez le siège du conducteur, les appuie-tête, le volant ou le rétroviseur et bouclez votre ceinture de sécurité avant de démarrez le moteur.

ATTENTION

Lorsque vous réglez un siège, vous ou un occupant du véhicule risquez de vous coincer, par exemple au niveau de la glissière du siège. Il y a un risque de blessure.

Lorsque vous réglez un siège, assurez-vous que personne ne se trouve dans l'espace de manœuvre du siège et ne se coince une partie du corps.

ATTENTION

Si le siège conducteur n'est pas verrouillé, il risque de bouger de manière inopinée pendant la marche. Vous risquez de perdre le contrôle du véhicule. Il y a un risque d'accident. Assurez-vous toujours que le siège conducteur est verrouillé avant de démarrer le véhicule.

ATTENTION

Si les sièges avant sont positionnés trop près de la planche de bord ou du volant, les airbags frontaux risquent en outre de blesser les occupants avant. Il y a un risque de blessure accru, voire danger de mort!

Réglez toujours les sièges avant de manière à ce qu'ils se trouvent le plus loin possible des airbags frontaux. Tenez également compte des remarques relatives au réglage correct des sièges.

ATTENTION

Si le dossier du siège ne se trouve pas presque à la verticale, la ceinture de sécurité ne peut pas offrir la protection prévue. En cas de freinage brutal ou d'accident, vous risquez alors de glisser sous la ceinture de sécurité et de vous blesser, par exemple au niveau du bas-ventre ou du cou. Il y a un risque de blessure accru, voire danger de mort.

Réglez le siège correctement avant de prendre la route. Veillez toujours à ce que le dossier du siège se trouve presque à la verticale et à ce que la partie supérieure de la ceinture de sécurité passe sur le milieu de l'épaule.

ATTENTION

Si les appuie-tête ne sont pas posés ou pas correctement réglés, ils ne peuvent pas offrir la fonction de protection prévue. Il y a un risque accru de blessure au niveau de la tête et

de la nuque, par exemple en cas d'accident ou de coup de frein brutal.

Roulez toujours avec les appuie-tête arrière posés. Avant de prendre la route, veillez à ce que la tête de chaque occupant du véhicule soit soutenue à hauteur des yeux et repose au centre de l'appuie-tête.

⚠ ATTENTION

Véhicules équipés d'un amplificateur sous le siège du conducteur :

Il se peut que l'amplificateur devienne chaud lorsqu'il fonctionne. Si vous touchez l'amplificateur, vous risquez de vous brûler. Il y a risque de blessure.

Ne touchez pas la partie inférieure du siège du conducteur. Réglez le siège du conducteur avec précaution.

I Pour éviter d'endommager les sièges et le chauffage des sièges, tenez compte des remarques suivantes :

- Veillez à ne pas renverser de liquides sur les sièges. Si quelque chose venait néanmoins à se répandre sur les sièges, séchez-les aussi rapidement que possible.
- Si les housses sont mouillées ou humides, ne mettez pas le chauffage des sièges en marche. Ne vous servez pas non plus du chauffage des sièges pour sécher les sièges.
- Nettoyez les housses conformément aux recommandations qui figurent dans le chapitre « Entretien de l'intérieur du véhicule ».
- Ne transportez pas de charges lourdes sur les sièges. Ne posez pas non plus d'objets pointus sur les assises (couteaux, clous ou outils, par exemple). Dans la mesure du possible, utilisez les sièges uniquement pour le transport des personnes.
- En cas d'utilisation du chauffage des sièges, ne couvrez pas les sièges avec des matériaux isolants (couvertures, manteaux, sacs, housses de protection, sièges-enfants ou rehausseurs de siège, par exemple).

En fonction de l'équipement, le réglage des sièges est soit mécanique soit électrique.

Votre siège doit être réglé de manière à ce que vous puissiez boucler correctement votre ceinture de sécurité.

Tenez compte des remarques suivantes :

- Réglez votre dossier pratiquement à la verticale et asseyez-vous le plus droit possible. Ne roulez pas avec le dossier fortement incliné vers l'arrière.
- Vos bras doivent être légèrement pliés lorsque vous tenez le volant.
- Évitez les positions du siège qui gênent le passage de la ceinture de sécurité. La partie supérieure de la ceinture de sécurité doit passer sur l'épaule et être bien appliquée sur le haut du corps. La partie inférieure de la ceinture abdominale doit être tendue et passer le plus bas possible devant les hanches, c'est-à-dire dans le pli de l'aîne.
- Réglez l'appuie-tête de manière à ce que votre tête soit soutenue à hauteur des yeux.
- Tenez-vous à une distance des pédales qui vous permette de les enfoncer complètement.

Respectez également les consignes de sécurité importantes relatives aux « Airbags » (> page 48), « Ceintures de sécurité » (> page 45) et « Systèmes de retenue pour enfants » (> page 60).

Réglage manuel des sièges

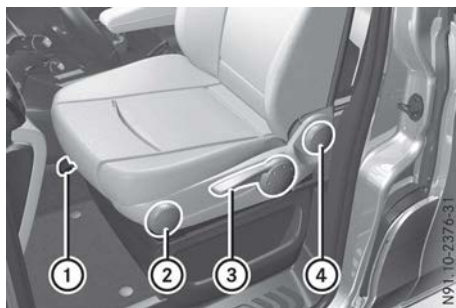

- ① Approche du siège
- ② Inclinaison d'assise
- ③ Hauteur du siège
- ④ Inclinaison du dossier

► **Réglage de l'approche du siège :** tirez le levier ① vers le haut.

i Dans le cas des sièges avant pivotants, le levier en position ① vous permet de débloquent le siège pivotant. Le levier de réglage de

L'approche du siège (en forme d'étrier) est placée à l'avant du siège .

- ▶ Avancez ou reculez le siège de manière à pouvoir enfoncer aisément les pédales.
- ▶ Relâchez le levier ①.
- ▶ Avancez ou reculez le siège jusqu'à ce qu'il se verrouille de manière audible.
- ▶ **Réglage en hauteur du siège :** actionnez le levier ③ vers le haut ou vers le bas autant de fois qu'il est nécessaire pour atteindre la hauteur souhaitée.
- ▶ **Réglage de l'inclinaison du dossier :** tournez la molette ④ vers l'avant. Le dossier se redresse.
- ▶ Tournez la molette ④ vers l'arrière. Le dossier s'incline vers l'arrière.
- ▶ **Réglage de l'inclinaison de l'assise :** tournez la molette ② vers l'avant. L'avant de l'assise s'abaisse.
- ▶ Tournez la molette ② vers l'arrière. L'avant de l'assise monte.

Réglage électrique du siège

⚠ ATTENTION

Si des enfants règlent les sièges, ils risquent de se coincer, notamment s'ils sont sans surveillance. Il y a risque de blessure.

Lorsque vous quittez le véhicule, prenez toujours la clé avec vous et verrouillez le véhicule. Ne laissez jamais des enfants sans surveillance à l'intérieur du véhicule.

Vous pouvez régler les sièges lorsque la clé ne se trouve pas dans le contacteur d'allumage et que la porte correspondante est ouverte.

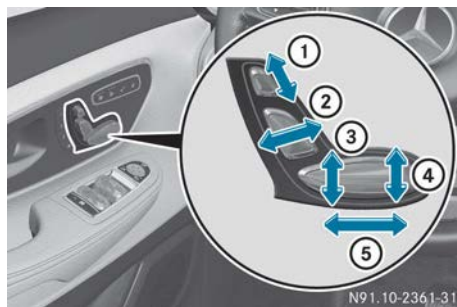

Touches pour le réglage électrique des sièges sur la garniture de la porte

- ① Hauteur de l'appuie-tête
- ② Inclinaison du dossier
- ③ Hauteur du siège
- ④ Inclinaison d'assise
- ⑤ Approche du siège

- ▶ Tournez la clé en position **2** dans le contacteur d'allumage.

ou

- ▶ Ouvrez la porte.
- ▶ Réglez le siège avec les touches qui se trouvent sur la garniture de la porte.

Si vous n'avez pas mis le contact, vous pouvez régler le siège dans les 30 secondes qui suivent le déverrouillage des portes.

Pour régler le siège électriquement une fois les 30 secondes écoulées :

- ▶ Retirez la clé du contacteur d'allumage et appuyez sur la touche .
- ▶ Réglez le siège avec les touches qui se trouvent sur la garniture de la porte.

i Véhicules équipés du système PRE-SAFE® : lorsque le système PRE-SAFE® intervient, le siège du passager passe automatiquement d'une position défavorable à une position offrant une meilleure protection. Vous ne pouvez alors régler de nouveau le siège du passager que lorsque la situation critique est passée. Vous trouverez des informations sur ce système sous « PRE-SAFE® » (▷ page 58).

i Vous pouvez mémoriser les réglages des sièges grâce à la fonction Mémoires (▷ page 121).

Réglage du soutien lombaire

Afin d'apporter un meilleur soutien à la zone lombaire, vous pouvez adapter électriquement le galbe du dossier des sièges avant (soutien lombaire à 4 réglages) à votre morphologie.

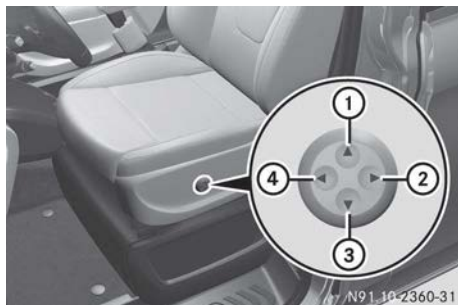

Soutien lombaire à réglage électrique

- ① Réglage du galbe du dossier vers le haut
- ② Réglage du galbe du dossier moins prononcé
- ③ Réglage du galbe du dossier vers le bas
- ④ Réglage du galbe du dossier plus prononcé

Pivotement des sièges

⚠ ATTENTION

Si, pendant la marche, les sièges du conducteur et du passager ne sont pas verrouillés dans le sens de la marche, les systèmes de retenue ne peuvent pas assurer la fonction de protection prévue. Il y a un risque de blessure accru, voire danger de mort!

Verrouillez les sièges du conducteur et du passager dans le sens de la marche avant de démarrer le moteur.

! Veillez à ce que l'espace de manœuvre soit suffisant lorsque vous faites pivoter les sièges.

Avancez ou reculez le siège. Vous éviterez ainsi qu'il ne heurte d'autres éléments.



Siège avant pivotant (exemple : siège du conducteur)

- ① Déverrouillage du siège pivotant
- ② Approche du siège

Vous pouvez faire pivoter les sièges du conducteur et du passager de 50° et de 180°.

Les sièges peuvent être verrouillés dans le sens de la marche, dans le sens opposé à la marche et dans un angle de 50° par rapport aux accès.

- Réglez le volant de manière à réserver un espace de manœuvre suffisant pour faire pivoter et pour régler le siège avant (▷ page 118).
- **Pivotement du siège:** poussez la poignée de déverrouillage ① dans le sens de la flèche.
- Faites pivoter le siège de 50° environ vers l'extérieur ou vers l'intérieur jusqu'à la position souhaitée.
 - En cas de risque de collision avec la console centrale ou le montant B, tirez le levier ② vers le haut et avancez ou reculez le siège en conséquence. Relâchez ensuite le levier ②.
- Une fois dans la position souhaitée, assurez-vous que le siège avant est verrouillé. Vous ne devez plus pouvoir faire pivoter le siège ni l'avancer ou le reculer.

Sièges et banquette arrière

Remarques générales

Votre véhicule peut être équipé de sièges arrière et/ou d'une banquette arrière ou d'un combiné banquette/couchette. Vous pouvez moduler la configuration de l'intérieur du véhicule selon vos besoins à l'arrière :

Sièges et banquette arrière

- en réglant l'inclinaison des dossiers (▷ page 103)
- en avançant et en reculant les sièges arrière (▷ page 107) et la banquette arrière (▷ page 103)
- en basculant individuellement le dossier des sièges arrière vers l'avant en position tablette (▷ page 107)
- en basculant vers l'avant les sièges arrière (▷ page 107) et la banquette arrière (▷ page 104)
- en déposant les sièges arrière (▷ page 109) et la banquette arrière (▷ page 105) par déblocage des verrouillages rapides
- en posant les sièges arrière et la banquette arrière en position vis-à-vis

Combiné banquette/couchette

- en avançant et en reculant le combiné banquette/couchette (▷ page 111)
- en déposant le combiné banquette/couchette par déblocage des verrouillages rapides (▷ page 112)
- en montant une surface de couchage suffisante pour 2 personnes (▷ page 114)
- en relevant ou en déposant la rallonge de lit du combiné banquette/couchette (▷ page 114)

Ancrage de siège

⚠ ATTENTION

Un siège qui n'est pas verrouillé peut être projeté dans l'habitacle pendant la marche. Il y a risque d'accident et de blessure.

Assurez-vous toujours que tous les sièges sont verrouillés comme décrit.

⚠ ATTENTION

Si la banquette arrière n'est pas verrouillée, elle peut être projetée dans l'habitacle pendant la marche. Il y a risque d'accident et de blessure.

Assurez-vous toujours que la banquette arrière est verrouillée comme décrit.

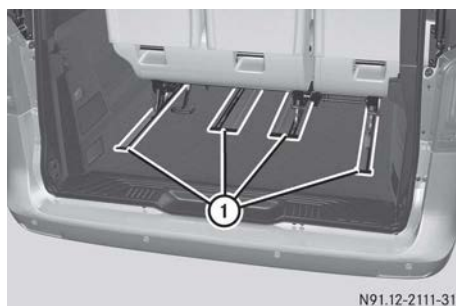

Système de glissières de siège avec verrouillage rapide (exemple)

Les glissières ① vous permettent

- de fixer jusqu'à 2 rangées arrière
- de fixer les 2 rangées arrière en vis-à-vis
- de fixer les sièges arrière et les banquettes arrière
- d'avancer et de reculer les sièges arrière et les banquettes arrière

Un verrouillage sûr des sièges arrière et des banquettes arrière n'est garanti que si vous maintenez les ancrages de siège toujours propres et dégagés.

Variantes de sièges

⚠ ATTENTION

Si vous ne posez pas les banquettes arrière conformément aux instructions, les consignes de sécurité intégrées aux banquettes arrière ne peuvent pas assurer la fonction de protection prévue. Le risque de blessure augmente.

Posez les banquettes arrière uniquement conformément aux descriptions. Utilisez uniquement les banquettes arrière agréées pour votre véhicule.

En fonction du type d'ancrage de siège dans le plancher du véhicule, vous pouvez poser les variantes de sièges suivantes :

- banquettes arrière à 2 ou 3 places
- sièges arrière individuels
- combiné banquette/couchette à 3 places

En fonction de l'équipement du véhicule, vous pouvez poser les banquettes arrière et les sièges arrière dans la 1re et/ou dans la 2e rangée arrière.

Les variantes de sièges indiquées sont autorisées uniquement lorsque les conditions mentionnées ci-après pour des sièges arrière correctement fixés sont remplies. D'autres variantes de sièges ne sont pas autorisées et peuvent compromettre la sécurité des occupants.

En cas d'utilisation exclusive de sièges individuels, toutes les combinaisons et tous les équipements de sièges arrière peuvent être montés dans le sens de la marche.

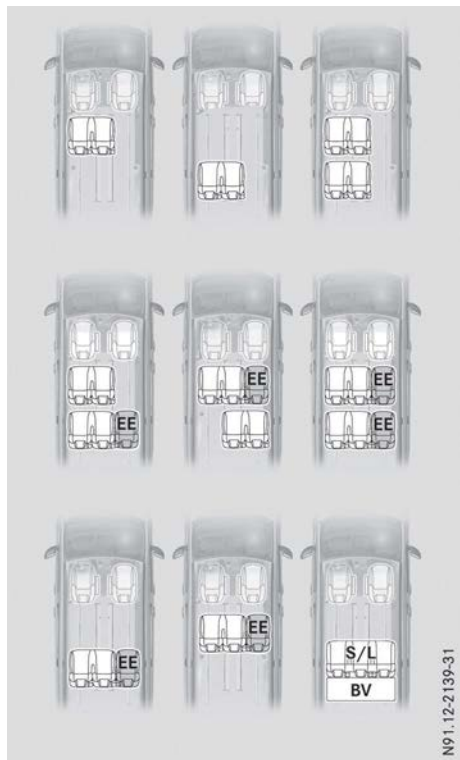

Variante de sièges des banquettes arrière orientées dans le sens de la marche

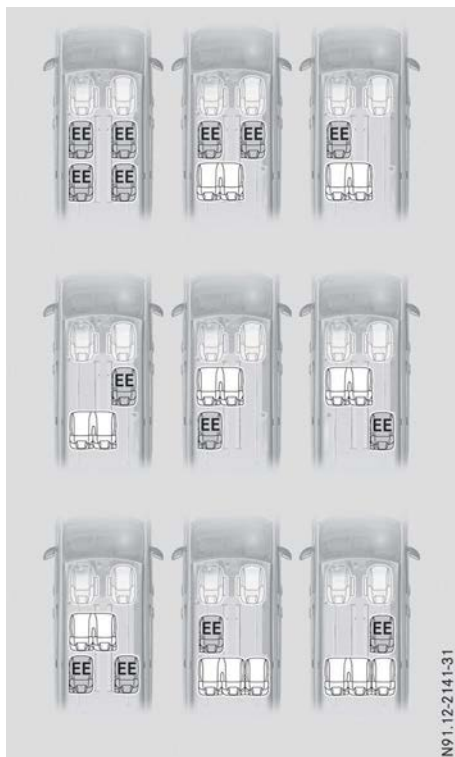

Variante de sièges des sièges arrière et des banquettes arrière orientées dans le sens de la marche, 1re partie

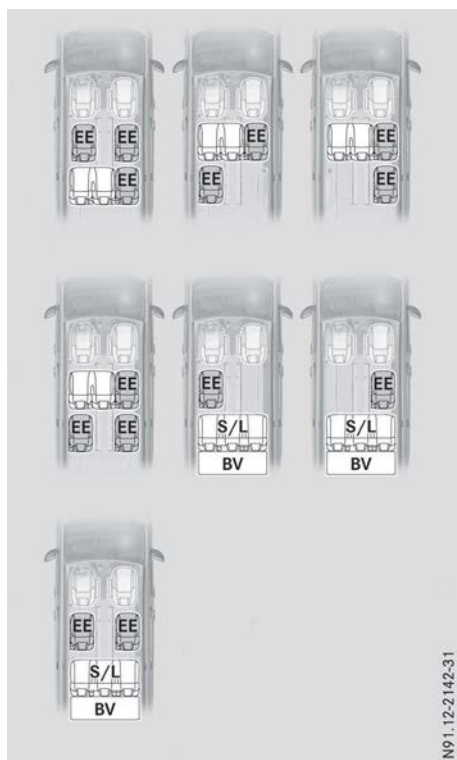

Variantes de sièges des sièges arrière et des banquettes arrière orientées dans le sens de la marche, 2e partie



Variantes de sièges en position vis-à-vis, 1re partie

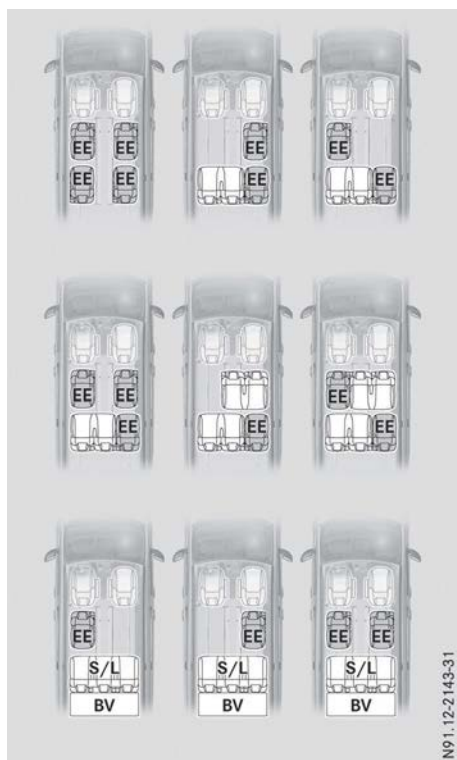

Variantes de sièges en position vis-à-vis, 2e partie
EE Aide à la montée et à la descente – EASY-ENTRY

S/L Combiné banquette/couchette

BV Rallonge du lit

Tenez compte des conditions suivantes pour des sièges arrière correctement fixés :

- Utilisez uniquement les sièges arrière et les banquettes arrière agréés pour votre véhicule.
- Vous pouvez poser un siège arrière ou une banquette arrière dans le sens opposé à la marche uniquement lorsqu'à chaque place correspond une place opposée (position vis-à-vis).
- **Véhicules équipés d'un système de glissières de siège dans le plancher du véhicule :**
 - Ne posez pas de combiné banquette/couchette (S/L) en liaison avec des banquettes.
 - Les passagers peuvent utiliser les sièges uniquement lorsque le siège arrière et/ou

la banquette arrière est correctement verrouillée dans la plage de tolérance avant ou après la position de base (▷ page 105).

Banquette arrière

Aide à la montée et à la descente – EASY-ENTRY

ATTENTION

Si la banquette arrière n'est pas verrouillée, elle peut être projetée dans l'habitacle pendant la marche. Il y a risque d'accident et de blessure.

Assurez-vous toujours que la banquette arrière est verrouillée comme décrit.

ATTENTION

Lorsque vous réglez un siège, vous ou un occupant du véhicule risquez de vous coincer, par exemple au niveau de la glissière du siège. Il y a risque de blessure.

Lorsque vous réglez un siège, assurez-vous que personne ne se trouve dans l'espace de manœuvre du siège et ne se coince une partie du corps.

ATTENTION

La banquette arrière ne se verrouille pas lorsque vous la basculez vers l'avant. La banquette arrière peut se redresser brusquement, par exemple en cas d'accélération, de freinage, de changement brutal de direction ou d'accident. Les personnes se trouvant dans l'espace de manœuvre de la banquette arrière risquent d'être coincées. Il y a risque de blessure.

Rabattez toujours une banquette arrière basculée vers l'avant avant de prendre la route. Assurez-vous que la banquette arrière est verrouillée.

Un verrouillage sûr de la banquette arrière n'est garanti que si vous maintenez les ancrages de siège toujours propres et dégagés.

Le pied de siège arrière n'est verrouillé que si la languette de contrôle rouge n'est plus visible et qu'elle est complètement rentrée dans le pied.

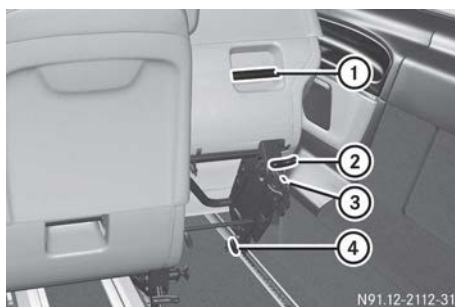

Banquette arrière avec fonction EASY-ENTRY

- ① Poignée
- ② Poignée de déverrouillage EASY-ENTRY
- ③ Languette de contrôle du verrouillage des pieds
- ④ Poignée de déverrouillage des pieds avant de la banquette

Le basculement vers l'avant de la partie EASY-ENTRY de la banquette arrière facilite l'accès à la 2^e rangée de sièges arrière.

► **Basculement de la partie EASY-ENTRY**

vers l'avant: tirez la poignée de déverrouillage EASY-ENTRY ② vers le haut.

► Basculez la partie EASY-ENTRY vers l'avant à l'aide de la poignée de déverrouillage ②.

► **Basculement de la partie EASY-ENTRY**

vers l'arrière: basculez la partie EASY-ENTRY de la banquette vers l'arrière jusqu'à ce qu'elle se verrouille dans les ancrages de siège.

La languette de contrôle ③ ne doit plus être visible.

La partie EASY-ENTRY est correctement verrouillée lorsque

- le pied s'est verrouillé de manière audible
- la languette de contrôle ③ n'est plus visible et qu'elle est complètement rentrée dans le pied

► **Dépose de la partie EASY-ENTRY:** basculez le dossier (▷ page 103).

► Tirez la poignée de déverrouillage EASY-ENTRY ② vers le haut.

► Basculez la partie EASY-ENTRY vers l'avant.

► Tirez la poignée de déverrouillage des pieds avant ④ vers le haut.

► Basculez la partie EASY-ENTRY encore plus vers l'avant.

► Soulevez la partie EASY-ENTRY pour l'extraire de la cavité d'ancrage.

- **Pose de la partie EASY-ENTRY :** posez le pied avant de la partie EASY-ENTRY sur les ancrages de siège et verrouillez-le.
 - Basculez la partie EASY-ENTRY vers l'arrière. Le pied arrière de la partie EASY-ENTRY se verrouille de manière audible. La languette de contrôle ③ qui se trouve sur le pied ne doit plus être visible.
- La partie EASY-ENTRY est correctement verrouillée lorsque

- le pied s'est verrouillé de manière audible
- la languette de contrôle ③ n'est plus visible et qu'elle est complètement rentrée dans le pied

- Basculez le dossier vers l'arrière en position siège.

Si la partie EASY-ENTRY n'est pas verrouillée correctement :

- Basculez la partie EASY-ENTRY vers l'avant.
- Basculez la partie EASY-ENTRY de nouveau vers l'arrière et contrôlez le verrouillage.

Réglage des dossiers



- Tirez la poignée de déverrouillage du dossier ① vers le haut et maintenez-la dans cette position.
- Réglez le dossier dans la position souhaitée.
- Relâchez la poignée de déverrouillage du dossier ① et déplacez légèrement le dossier. Le dossier se verrouille.

Déplacement de la banquette arrière

⚠ ATTENTION

Si vous réglez une banquette arrière, vous risquez d'être coincé ou de coincer un occupant du véhicule, notamment dans la glissière de la banquette arrière. Il y a un risque de blessure.

Lors du réglage d'une banquette arrière, assurez-vous que personne ne se trouve dans la zone de déplacement de la banquette arrière.

⚠ ATTENTION

Si vous déplacez la banquette arrière pendant la marche, elle risque de se déplacer de manière inattendue et par à-coups, par exemple lorsque vous freinez. Vous risquez de vous coincer et de heurter des éléments de l'habitacle ou d'autres occupants du véhicule. Il y a un risque de blessure.

Déplacez la banquette arrière uniquement lorsque le véhicule est à l'arrêt. Assurez-vous que la banquette arrière est verrouillée après l'avoir déplacée.

⚠ ATTENTION

Si vous avancez ou reculez un siège arrière ou la banquette arrière en dehors de la plage de tolérance de plus de 5 cm par rapport à la position de base marquée, les ceintures de sécurité ne peuvent pas offrir la protection prévue. La place ne doit alors pas être utilisée par un passager. Il y a un risque de blessure accru, voire d'anger de mort.

Si vous utilisez la place pour un passager, assurez-vous que le siège arrière ou la banquette arrière est verrouillé(e) dans la plage de tolérance marquée.

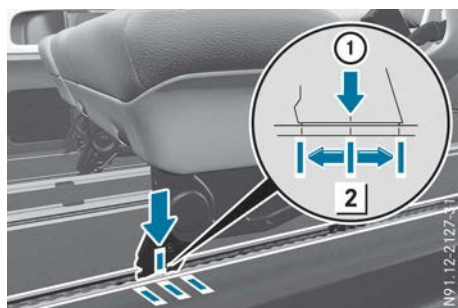

① Repère sur le pied avant de la banquette arrière

② Position de base

Vous pouvez avancer ou reculer la banquette arrière de 5 cm par rapport à la position de base ② lorsqu'elle est occupée par des passagers.

Tenez compte du fait que, en cas de freinage, les passagers risquent de se blesser aux genoux en raison de l'espace réduit.

Vous pouvez agrandir le compartiment de chargement en avançant ou en reculant la banquette arrière de plus de 5 cm. La place de la banquette arrière ne doit alors pas être utilisée par un passager.

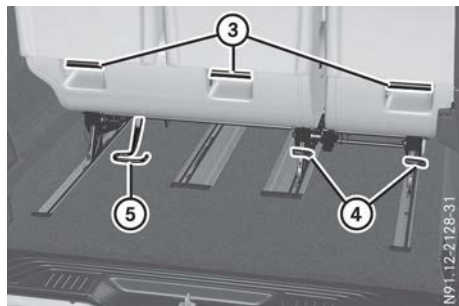

- ③ Poignées
- ④ Poignées de déverrouillage EASY-ENTRY/ pieds arrière du siège
- ⑤ Poignée de déverrouillage pour le réglage de l'approche

Vous pouvez avancer ou reculer la banquette arrière uniquement lorsqu'elle est inoccupée. Dans la mesure du possible, avancez ou reculez la banquette arrière avec l'aide d'une 2e personne.

- ▶ **Déplacement de la banquette arrière:** tirez la poignée de déverrouillage ⑤ pour le réglage de l'approche vers le haut.
- ▶ Déplacez la banquette arrière jusqu'à la position souhaitée en la tenant par les poignées ③.
- ▶ Relâchez la poignée de déverrouillage ⑤. La poignée de déverrouillage ⑤ est à nouveau enclenchée dans sa position initiale.
- ▶ Veillez à ce que tous les coulisseaux de réglage de l'approche se verrouillent de manière audible de chaque côté. Vous ne devez plus pouvoir déplacer la banquette arrière.

Basculement et relèvement de la banquette arrière

⚠ ATTENTION

Si la banquette arrière n'est pas verrouillée, elle peut être projetée dans l'habitacle pen-

dant la marche. Il y a risque d'accident et de blessure.

Assurez-vous toujours que la banquette arrière est verrouillée comme décrit.

⚠ ATTENTION

La banquette arrière ne se verrouille pas lorsque vous la basculez vers l'avant. La banquette arrière peut se redresser brusquement, par exemple en cas d'accélération, de freinage, de changement brutal de direction ou d'accident. Les personnes se trouvant dans l'espace de manœuvre de la banquette arrière risquent d'être coincées. Il y a risque de blessure.

Rabattez toujours une banquette arrière basculée vers l'avant avant de prendre la route. Assurez-vous que la banquette arrière est verrouillée.

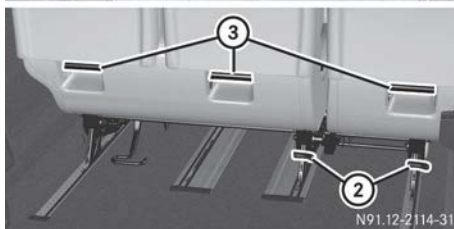

- ① Poignées de déverrouillage du dossier
- ② Poignées de déverrouillage de l'ancrage de siège arrière
- ③ Poignées

Vous pouvez basculer l'ensemble de la banquette arrière vers l'avant.

- ▶ Déposez les appuie-tête (▷ page 115).

- ▶ **Rabattement du dossier (position tablette):** tirez la poignée de déverrouillage du dossier ① vers le haut et basculez-la vers l'avant.

- ▶ Tirez les poignées de déverrouillage de l'ancrage de la banquette arrière ② vers le haut et basculez la banquette arrière.
- ▶ Saisissez la banquette arrière par les poignées ③ et basculez-la vers l'avant.

Dépose et pose de la banquette arrière

⚠ ATTENTION

Si la banquette arrière n'est pas verrouillée, elle peut être projetée dans l'habitacle pendant la marche. Il y a risque d'accident et de blessure.

Assurez-vous toujours que la banquette arrière est verrouillée comme décrit.

Un verrouillage sûr de la banquette arrière n'est garanti que si vous maintenez les ancrages de siège toujours propres et dégagés.

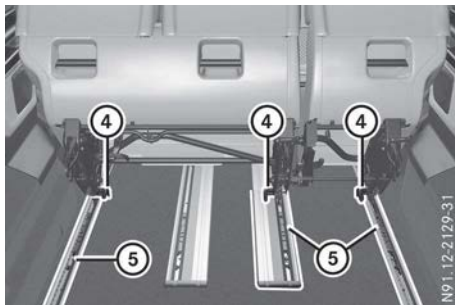
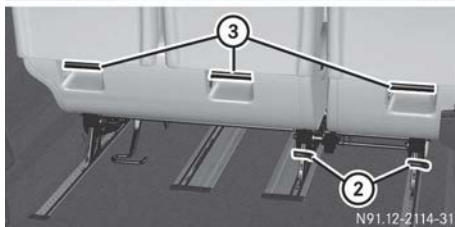

- ① Poignées de déverrouillage du dossier
- ② Poignées de déverrouillage de l'ancrage de siège arrière

- ③ Poignées
- ④ Poignée de déverrouillage des pieds avant de la banquette
- ⑤ Ancrages de siège

❗ Ne procédez au déverrouillage, à la dépose et à la repose (dans l'ordre inverse) des banquettes arrière qu'au niveau de la position de base repérée (▷ page 107).

▶ **Dépose :** veillez à ce que tous les coulisseaux de réglage de l'approche se verrouillent de chaque côté.

Vous ne devez plus pouvoir déplacer la banquette arrière.

▶ Basculez la banquette arrière vers l'avant (▷ page 104).

▶ Tirez la poignée de déverrouillage ④ vers le haut.

▶ Saisissez la banquette arrière par les poignées ③ et soulevez-la pour l'extraire des ancrages de siège ⑤.

▶ **Pose :** saisissez la banquette arrière par les poignées ③ et engagez-la en biais dans les ancrages de siège avant ⑤ par l'avant et par le haut.

▶ Basculez la banquette vers l'arrière jusqu'à ce qu'elle se verrouille.

Basculez les poignées de déverrouillage ② vers le bas, en direction du plancher.

▶ Basculez la banquette arrière en position normale.

Les pieds arrière de la banquette arrière sont verrouillés correctement lorsque

- les pieds se sont verrouillés de manière audible
- la languette de contrôle n'est plus visible et qu'elle est complètement rentrée dans les pieds

Si les pieds arrière de la banquette arrière ne sont pas verrouillés correctement :

▶ Déverrouillez de nouveau les pieds arrière de la banquette avec les poignées de déverrouillage ②.

▶ Saisissez la banquette arrière par les poignées ③ et tirez-la vigoureusement vers l'arrière pour que les pieds puissent se verrouiller correctement.

Vous pouvez alors redresser le dossier.

▶ Déplacez la banquette arrière dans sa position de base (▷ page 103).

Siège arrière

Aide à la montée et à la descente – EASY-ENTRY

⚠ ATTENTION

Un siège qui n'est pas verrouillé peut être projeté dans l'habitacle pendant la marche. Il y a risque d'accident et de blessure.

Assurez-vous toujours que tous les sièges sont verrouillés comme décrit.

⚠ ATTENTION

Lorsque vous réglez un siège, vous ou un occupant du véhicule risquez de vous coincer, par exemple au niveau de la glissière du siège. Il y a risque de blessure.

Lorsque vous réglez un siège, assurez-vous que personne ne se trouve dans l'espace de manœuvre du siège et ne se coince une partie du corps.

⚠ ATTENTION

Le siège ne se verrouille pas lorsque vous le basculez vers l'avant. Le siège peut se redresser brusquement, par exemple en cas d'accélération, de freinage, de changement brutal de direction ou d'accident. Les personnes se trouvant dans l'espace de manœuvre du siège risquent d'être coincées. Il y a risque de blessure.

Rabattez toujours un siège basculé vers l'avant avant de prendre la route. Assurez-vous que le siège est verrouillé.

Un verrouillage sûr des sièges arrière n'est garanti que si vous maintenez les cavités d'ancrage au plancher toujours propres et dégagées.

Le pied de siège arrière n'est verrouillé que si la languette de contrôle rouge n'est plus visible et qu'elle est complètement rentrée dans le pied.

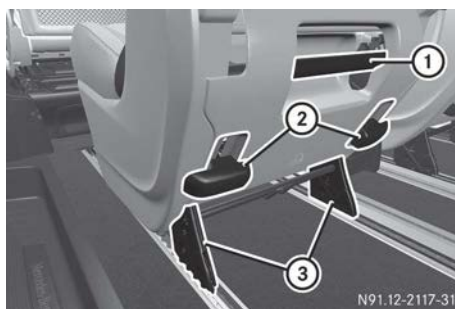

Siège arrière

- ① Poignée
- ② Poignées de déverrouillage EASY-ENTRY
- ③ Languette de contrôle du verrouillage des pieds

Si vous basculez le siège arrière vers l'avant, vous pouvez monter ou descendre plus facilement au niveau de la 2e rangée arrière.

- **Basculement du siège arrière vers l'avant:** tirez une des 2 poignées de déverrouillage EASY-ENTRY ② vers le haut.
- Basculez le siège arrière ② vers l'avant en le tirant par la poignée.
- **Basculement du siège arrière vers l'arrière:** basculez le siège arrière vers l'arrière jusqu'à ce qu'il se verrouille dans les cavités d'ancrage au plancher.

Le siège arrière est correctement verrouillé lorsque

- le pied s'est verrouillé de manière audible
- la languette de contrôle ③ n'est plus visible et qu'elle est complètement rentrée dans le pied

Réglage des dossiers



Siège arrière

- ▶ Tirez la poignée de déverrouillage du dossier ① vers le haut et maintenez-la dans cette position.
- ▶ Réglez le dossier dans la position souhaitée.
- ▶ Relâchez la poignée de déverrouillage du dossier ① et déplacez légèrement le dossier. Le dossier se verrouille.

Déplacement du siège arrière

⚠ ATTENTION

Lorsque vous réglez un siège, vous ou un occupant du véhicule risquez de vous coincer, par exemple au niveau de la glissière du siège. Il y a un risque de blessure.

Lorsque vous réglez un siège, assurez-vous que personne ne se trouve dans l'espace de manœuvre du siège et ne se coince une partie du corps.

⚠ ATTENTION

Si vous déplacez un siège arrière pendant la marche, il risque de se déplacer de manière inattendue et par à-coups, par exemple lorsque vous freinez. Vous risquez de vous coincer et de heurter des éléments de l'habitacle ou d'autres occupants du véhicule. Il y a un risque de blessure.

Déplacez un siège arrière uniquement lorsque le véhicule est à l'arrêt. Assurez-vous que le siège arrière est verrouillé après l'avoir déplacé.

⚠ ATTENTION

Si vous avancez ou reculez un siège arrière ou la banquette arrière en dehors de la plage de tolérance de plus de 5 cm par rapport à la position de base marquée, les ceintures de sécurité ne peuvent pas offrir la protection prévue. La place ne doit alors pas être utilisée par un passager. Il y a un risque de blessure accru, voire danger de mort.

Si vous utilisez la place pour un passager, assurez-vous que le siège arrière ou la banquette arrière est verrouillé(e) dans la plage de tolérance marquée.

Vous pouvez avancer ou reculer un siège arrière de 5 cm par rapport à la position de base lorsqu'il est occupé par des passagers. Tenez compte du fait que, en cas de freinage, les passagers risquent de se blesser aux genoux en raison de l'espace réduit.

Vous pouvez agrandir le compartiment de chargement en avançant ou en reculant le siège arrière de plus de 5 cm. Le siège arrière ne doit alors pas être utilisé par un passager.

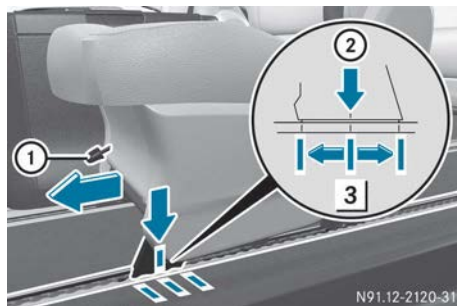

- ① Poignée de déverrouillage pour le réglage de l'approche
- ② Repère de la position du siège
- ③ Repère de la position de base

Vous pouvez déplacer un siège arrière tout en étant assis.

- ▶ **Déplacement:** tirez la poignée de déverrouillage ① dans le sens de la flèche.
- ▶ Maintenez la poignée de déverrouillage tirée et déplacez le siège arrière jusqu'à la position souhaitée.
- ▶ Relâchez la poignée de déverrouillage ①.
- ▶ Avancez ou reculez le siège arrière jusqu'à ce qu'il soit verrouillé correctement de chaque côté dans les glissières. Vous ne devez plus pouvoir déplacer le siège.

Basculement et relèvement des sièges arrière

⚠ ATTENTION

Lorsque vous réglez un siège, vous ou un occupant du véhicule risquez de vous coincer, par exemple au niveau de la glissière du siège. Il y a un risque de blessure.

Lorsque vous réglez un siège, assurez-vous que personne ne se trouve dans l'espace de manœuvre du siège et ne se coince une partie du corps.

⚠ ATTENTION

Un siège qui n'est pas verrouillé peut être projeté dans l'habitacle pendant la marche. Il y a risque d'accident et de blessure.

Assurez-vous toujours que tous les sièges sont verrouillés comme décrit.

⚠ ATTENTION

Le siège ne se verrouille pas lorsque vous le basculez vers l'avant. Le siège peut se redresser brusquement, par exemple en cas d'accélération, de freinage, de changement brutal de direction ou d'accident. Les personnes se trouvant dans l'espace de manœuvre du siège risquent d'être coincées. Il y a risque de blessure.

Rabattez toujours un siège basculé vers l'avant avant de prendre la route. Assurez-vous que le siège est verrouillé.

! Avant de basculer les sièges arrière en position normale, enlevez tous les objets se trouvant sur la surface de chargement supplémentaire ou sur les cavités d'ancrage au plancher. Sinon, ces objets ou d'autres choses pourraient être coincés ou endommagés.

! Si vous basculez le siège arrière de la 3e rangée vers l'avant, démontez auparavant le porte-gobelets à l'arrière. Sinon, vous pourriez endommager le porte-gobelets lors du basculement de la banquette.

Vous trouverez des informations sur la dépose du porte-gobelets sous « Porte-gobelets à l'arrière » (▷ page 313).

Un verrouillage sûr des sièges arrière n'est garanti que si vous maintenez les ancrages de siège toujours propres et dégagés.



① Poignée de déverrouillage du dossier (commande de l'avant)

► **Basculement du dossier (position tablette):** relevez les accoudoirs de façon à ce qu'ils soient parallèles au dossier (▷ page 116).

► Tirez la poignée de déverrouillage du dossier ① vers le haut.

► Basculez le dossier vers l'avant.

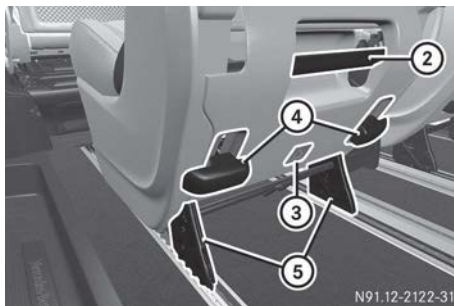

② Poignée

③ Pictogramme

④ Poignée de déverrouillage des pieds de siège

⑤ Languette de contrôle du verrouillage des pieds de siège

Vous pouvez basculer les sièges arrière complètement vers l'avant.

i Le pictogramme ③ vous rappelle de ne faire asseoir personne aux places qui se trouvent derrière les sièges basculés vers l'avant.

► **Basculement du siège arrière vers l'avant:** abaissez complètement l'appuie-tête (▷ page 115).

► Basculez le dossier en position tablette.

► Tirez la poignée de déverrouillage ④ vers le haut.

- ▶ Saisissez le siège par la poignée ② et basculez-le vers l'avant.
- ▶ **Basculement du siège arrière en position normale:** saisissez le siège par la poignée ② et tirez-le vigoureusement vers l'arrière. Les pieds arrière se verrouillent.

Les pieds arrière sont verrouillés correctement lorsque

- les pieds se sont verrouillés de manière audible
- la languette de contrôle ⑤ n'est plus visible et qu'elle est complètement rentrée dans les pieds
- ▶ Réglez le dossier du siège dans la position souhaitée (▷ page 103).
- ▶ Réglez l'appui-tête à la hauteur souhaitée (▷ page 115).

Si les pieds arrière ne sont pas verrouillés correctement :

- ▶ Tirez de nouveau la poignée de déverrouillage ④ vers le haut.
- ▶ Basculez légèrement le siège vers l'avant, saisissez-le par la poignée ② et tirez-le vigoureusement vers l'arrière pour que les pieds puissent se verrouiller correctement.

La languette de contrôle ⑤ doit être complètement rentrée dans les pieds et ne plus être visible.

Dépose et pose des sièges arrière

⚠ ATTENTION

Un siège qui n'est pas verrouillé peut être projeté dans l'habitacle pendant la marche. Il y a risque d'accident et de blessure.

Assurez-vous toujours que tous les sièges sont verrouillés comme décrit.

⚠ ATTENTION

Si vous tournez les sièges arrière de la dernière rangée de 180°, les occupants des sièges de cette rangée peuvent être mis en danger par une charge non arrimée. Il y a un risque de blessure accru, voire danger de mort, en particulier en cas d'accident, de coup de frein brutal ou de changement brusque de direction !

Ne tournez jamais les sièges arrière de la dernière rangée de 180° lorsque vous transpor-

tez un chargement. Rangez et arrimez toujours les objets et le chargement correctement dans le véhicule.

⚠ ATTENTION

Lorsque vous réglez un siège, vous ou un occupant du véhicule risquez de vous coincer, par exemple au niveau de la glissière du siège. Il y a risque de blessure.

Lorsque vous réglez un siège, assurez-vous que personne ne se trouve dans l'espace de manœuvre du siège et ne se coince une partie du corps.

Un verrouillage sûr des sièges arrière n'est garanti que si vous maintenez les ancrages de siège toujours propres et dégagés.

Tenez compte du passage de câble lors de la pose et de la dépose des sièges arrière avec chauffage et ventilation de siège. Sinon, vous risquez d'endommager le câble.

Utilisez uniquement des sièges arrière avec chauffage et ventilation de siège montés d'usine sur le véhicule.

Si le véhicule est équipé d'une table, il se peut que les touches pour le chauffage et la ventilation de siège ne soient pas accessibles.



1re rangée de sièges arrière tournée de 180°

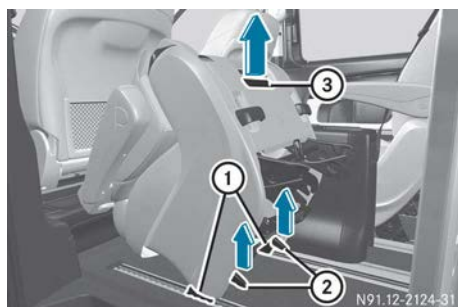

Siège arrière rabattu (exemple: siège arrière standard)

- ① Glissière de l'ancrage de siège
- ② Poignée de déverrouillage
- ③ Poignée

► **Dépose:** veillez à ce que tous les coulisseaux de réglage de l'approche se verrouillent de chaque côté.

Vous ne devez plus pouvoir déplacer le siège arrière.

► Basculez le siège vers l'avant (▷ page 107).

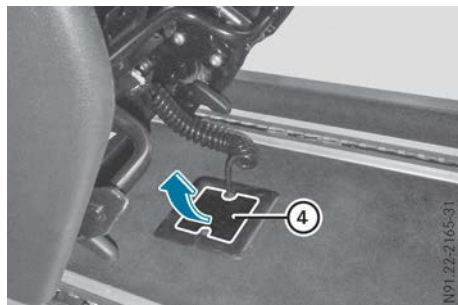

- Retirez le cache ④ de la prise au plancher.
- Ôtez l'obturateur du support au niveau du siège.

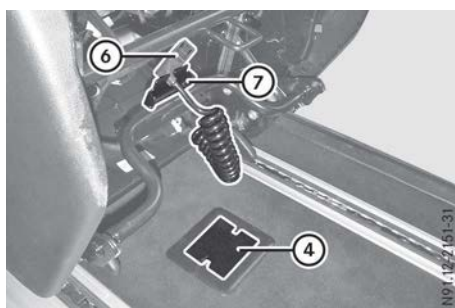
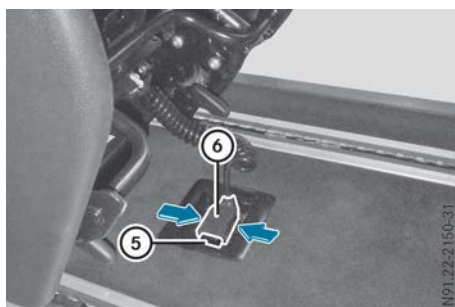

- Poussez sur le côté du connecteur électrique ⑥ dans la prise ⑤, puis retirez-le.
- Emboîtez l'obturateur dans la prise ⑤ et fermez la prise au plancher avec le cache ④.
- Fixez le connecteur électrique ⑥ sur le support ⑦ au niveau du siège.
- Saisissez le siège par la poignée ③.
- Basculez les 2 poignées de déverrouillage ② vers le haut.
- Déplacez le siège replié vers l'avant.
- Soulevez le siège.

► **Pose:** saisissez le siège par la poignée ③.

► Engagez le siège en biais dans les ancrages de siège avant ① par l'avant et par le haut jusqu'à ce qu'il se verrouille.

Le siège n'est verrouillé correctement que si les pieds avant se sont verrouillés de manière audible.

- Retirez le cache ④ de la prise au plancher.
- Ôtez l'obturateur de la prise ⑤.
- Retirez le connecteur électrique ⑥ pour le chauffage et la ventilation du support ⑦ et branchez-le dans la prise ⑤.
- Emboîtez l'obturateur sur le support ⑦ au niveau du siège.
- Fermez la prise au plancher avec le cache ④.

- ▶ Basculez le siège en position tablette ou en position siège (▷ page 107).
- ▶ Déplacez le siège dans sa position de base (▷ page 107).

Banquette/couchette

Remarques générales

! Si vous tirez sur les ceintures de sécurité pour régler le dossier, le fonctionnement de l'enrouleur de ceinture peut être compromis. Les ceintures de sécurité ne sont alors plus en mesure d'apporter la protection prévue.

Saisissez toujours la boucle de retenue du dossier du siège central, en particulier pour redresser le dossier.

! Si vous déplacez la banquette/couchette en la saisissant par les caches en plastique des compartiments de rangement, vous risquez de détacher les caches. Par conséquent, saisissez toujours la lanière située entre l'assise et le dossier pour déplacer la banquette/couchette.

Avant de déplacer la banquette/couchette, assurez-vous que l'espace devant ou derrière celle-ci est dégagé et qu'aucun objet ne peut se coincer.

Sinon, la banquette/couchette, la garniture ou les objets pourraient être endommagés.

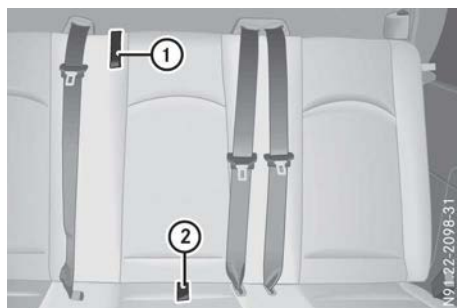

Boucles de retenue

- ① Réglage du dossier
- ② Déplacement de la banquette/couchette

La banquette/couchette peut accueillir 3 personnes. Vous pouvez régler le dossier en position verticale ou en position horizontale. Lorsque vous réglez le dossier en position horizontale, la rallonge du lit vous permet d'obtenir une surface de couchage continue pour 2 personnes.

Les places assises de la banquette/couchette ne peuvent être utilisées par les passagers que si le dossier est redressé. Les ceintures de sécurité peuvent offrir la protection prévue uniquement dans ce cas.

La banquette/couchette est équipée de 2 compartiments de rangement extractibles situés en dessous de l'assise (▷ page 307). Vous pouvez utiliser les compartiments de rangement pour ranger de la literie, par exemple.

Déplacement de la banquette/couchette

⚠ ATTENTION

Si vous réglez une banquette arrière, vous risquez d'être coincé ou de coincer un occupant du véhicule, notamment dans la glissière de la banquette arrière. Il y a un risque de blessure.

Lors du réglage d'une banquette arrière, assurez-vous que personne ne se trouve dans la zone de déplacement de la banquette arrière.

⚠ ATTENTION

Si vous déplacez la banquette arrière pendant la marche, elle risque de se déplacer de manière inattendue et par à-coups, par exemple lorsque vous freinez. Vous risquez de vous coincer et de heurter des éléments de l'habitacle ou d'autres occupants du véhicule. Il y a un risque de blessure.

Déplacez la banquette arrière uniquement lorsque le véhicule est à l'arrêt. Assurez-vous que la banquette arrière est verrouillée après l'avoir déplacée.

⚠ ATTENTION

Si vous avancez ou reculez un siège arrière ou la banquette arrière en dehors de la plage de tolérance de plus de 5 cm par rapport à la position de base marquée, les ceintures de sécurité ne peuvent pas offrir la protection prévue. La place ne doit alors pas être utilisée par un passager. Il y a un risque de blessure accru, voire danger de mort.

Si vous utilisez la place pour un passager, assurez-vous que le siège arrière ou la banquette arrière est verrouillé(e) dans la plage de tolérance marquée.

Comme pour la banquette arrière, la position de base et la position couchette de la banquette/couchette sont marquées sur les glissières (▷ page 103).

Vous pouvez avancer ou reculer la banquette/couchette de 5 cm par rapport à la position de base lorsqu'elle est occupée par des passagers. Vous pouvez agrandir le compartiment de rangement en avançant ou en reculant la banquette/couchette de plus de 5 cm. La place de la banquette/couchette ne doit alors pas être utilisée par un passager.

! Si vous déplacez la banquette/couchette en la saisissant par les caches en plastique des compartiments de rangement, vous risquez de détacher les caches. Par conséquent, saisissez toujours la lanière située entre l'assise et le dossier pour déplacer la banquette/couchette.

Avant de déplacer la banquette/couchette, assurez-vous que l'espace devant ou derrière celle-ci est dégagé et qu'aucun objet ne peut se coincer.

Sinon, la banquette/couchette, la garniture ou les objets pourraient être endommagés.



① Poignée de déverrouillage pour le réglage de l'approche

Vous pouvez avancer ou reculer la banquette/couchette uniquement lorsqu'elle est inoccupée. Tirez la banquette/couchette vers l'avant à l'aide de la lanière située entre l'assise et le dossier.

- ▶ **Déplacement:** relevez la poignée de déverrouillage pour le réglage de l'approche ① jusqu'en butée et maintenez-la dans cette position.
- ▶ Saisissez la lanière située entre l'assise et le dossier (▷ page 111) et déplacez la banquette/couchette.

- ▶ Relâchez la poignée de déverrouillage pour le réglage de l'approche ①. Le verrouillage s'enclenche automatiquement.
- ▶ Veillez à ce que tous les coulisseaux de réglage de l'approche se verrouillent de manière audible de chaque côté. Vous ne devez plus pouvoir déplacer la banquette/couchette.

Dépose et pose de la banquette/couchette

ATTENTION

Si la banquette arrière n'est pas verrouillée, elle peut être projetée dans l'habitacle pendant la marche. Il y a risque d'accident et de blessure.

Assurez-vous toujours que la banquette arrière est verrouillée comme décrit.

Un verrouillage sûr de la banquette/couchette n'est garanti que si vous maintenez les cavités d'ancrage au plancher toujours propres et dégagées.

Une banquette/couchette ne doit pas être posée en position vis-à-vis.

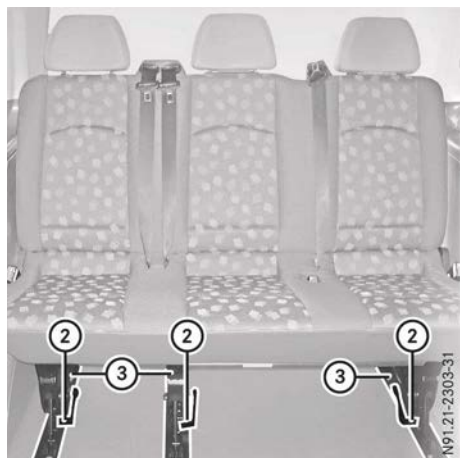

Exemple: banquette arrière standard

- ① Poignée de déverrouillage de l'ancrage de siège arrière
- ② Poignée de déverrouillage des pieds avant de la banquette
- ③ Cavités d'ancrage au plancher

i Ne procédez au déverrouillage, à la dépose et à la repose (dans l'ordre inverse) de la banquette/couchette qu'au niveau de la position de base repérée (▷ page 111).

- ▶ **Dépose:** si nécessaire, déposez la rallonge du lit (▷ page 114).
- ▶ Retirez les compartiments de rangement (▷ page 307).

- ▶ Veillez à ce que tous les coulisseaux de réglage de l'approche se verrouillent de manière audible de chaque côté. Vous ne devez plus pouvoir déplacer la banquette/couchette.
- ▶ Basculez la poignée de déverrouillage de l'ancrage de siège arrière ① vers le haut.
- ▶ Basculez la banquette/couchette vers l'avant en la saisissant par le bord supérieur du dossier.
- ▶ Tirez la poignée de déverrouillage des pieds avant ② vers le haut.
- ▶ Saisissez la banquette/couchette par le bord inférieur de l'assise.
- ▶ Basculez la banquette/couchette vers l'avant et soulevez-la pour l'extraire des cavités d'ancrage au plancher ③.

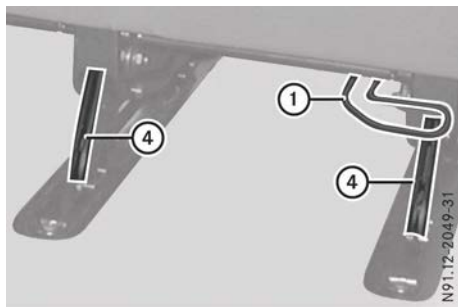

- ▶ **Pose:** retirez les compartiments de rangement (▷ page 307).
- ▶ Saisissez la banquette/couchette par le bord inférieur de l'assise.
- ▶ Engagez la banquette/couchette en biais dans les cavités d'ancrage au plancher ③ par l'avant et par le haut jusqu'à ce qu'elle se verrouille.
- ▶ Basculez la poignée de déverrouillage ② vers le bas, en direction du plancher.
- ▶ Redressez la banquette/couchette en position assise.

Les pieds arrière de la banquette/couchette sont verrouillés correctement lorsque

- les pieds se sont verrouillés de manière audible
- les languettes de contrôle ④ au niveau des pieds ne sont plus visibles et qu'elles sont complètement rentrées dans les pieds

Si les pieds arrière de la banquette/couchette ne sont pas verrouillés correctement :

- ▶ Abaissez la poignée de déverrouillage des pieds arrière ① jusqu'à ce que les languettes de contrôle ④ soient complètement rentrées dans les pieds arrière.

Si les pieds arrière de la banquette/couchette ne sont toujours pas verrouillés correctement :

- ▶ Basculez de nouveau vigoureusement la banquette/couchette vers l'avant pour que les pieds puissent se verrouiller correctement.
- ▶ Mettez les compartiments de rangement en place (▷ page 307).

Rallonge du lit

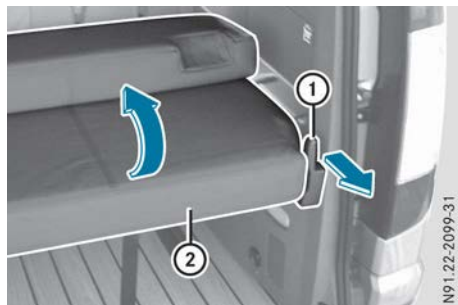

En relevant la rallonge du lit ou en la déposant, vous agrandissez le compartiment de chargement.

- ▶ **Relèvement :** tirez la poignée de déverrouillage ① vers l'arrière et placez la rallonge du lit ② en position verticale. La rallonge du lit se verrouille en position verticale.

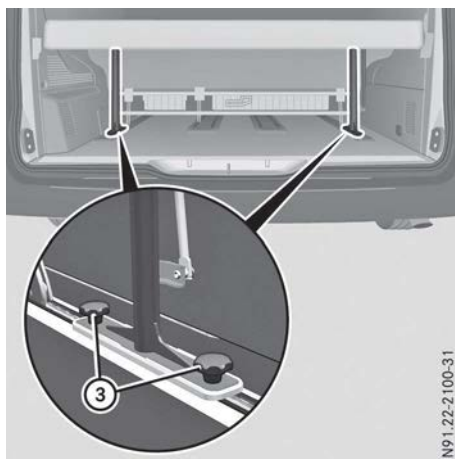

- ▶ **Dépose :** relevez la rallonge du lit ②.
- ▶ Dévissez les 2 boutons vissables ③ qui se trouvent à droite et à gauche.
- ▶ Sortez la rallonge du lit ② hors des glissières.
- ▶ **Pose :** alignez la rallonge du lit ② au-dessus des glissières et mettez-la en place.
- ▶ Vissez à fond les 2 boutons vissables ③ qui se trouvent à droite et à gauche.

Montage et démontage de la surface de couchage

⚠ ATTENTION

Lors du relèvement ou de l'abaissement du dossier, vous risquez de vous coincer ou de coincer les autres occupants du véhicule. Il y a risque de blessure !

Assurez-vous que la zone de basculement du dossier est dégagée et que personne ne peut être coincé.

La surface de couchage peut accueillir 2 personnes.

- ▶ **Montage :** relevez la partie courte de la rallonge du lit.
- ▶ Déplacez la banquette/couchette vers l'avant jusqu'au repère de la position couchette situé sur la glissière (▷ page 111).
- ▶ Déposez les appuie-tête de la banquette/couchette et tournez-les de 180° pour les introduire dans les supports situés au dos du dossier.

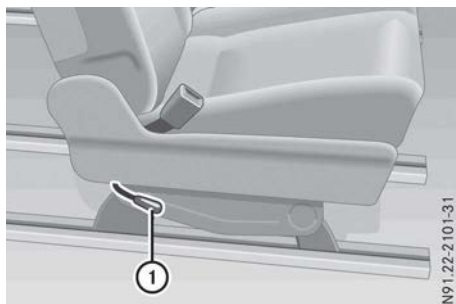

Pour déplacer le dossier, maintenez-le en le saisissant uniquement par sa lanière.

- ▶ Tirez la poignée de déverrouillage du dossier (1) vers le haut et placez le dossier en position horizontale. Pour cela, maintenez le dossier en le saisissant uniquement par sa boucle de retenue (▷ page 111). L'assise se soulève légèrement.
- ▶ Abaissez la partie courte de la rallonge du lit.
- ▶ **Démontage :** le démontage de la surface de couchage s'effectue dans l'ordre inverse de son montage.

Ce faisant, remplacez ensuite la banquette / couchette dans sa position de base (▷ page 111) et assurez-vous que le dossier se trouve à la verticale.

Appuie-tête

Consignes de sécurité importantes

⚠ ATTENTION

Pendant la marche, vous risquez de perdre le contrôle du véhicule si vous

- réglez le siège du conducteur, les appuie-tête, le volant ou le rétroviseur
- bouclez votre ceinture de sécurité

Il y a risque d'accident.

Réglez le siège du conducteur, les appuie-tête, le volant ou le rétroviseur et bouclez votre ceinture de sécurité avant de démarrez le moteur.

⚠ ATTENTION

Si les appuie-tête ne sont pas posés ou pas correctement réglés, ils ne peuvent pas offrir

la fonction de protection prévue. Il y a un risque accru de blessure au niveau de la tête et de la nuque, par exemple en cas d'accident ou de coup de frein brutal.

Roulez toujours avec les appuie-tête arrière posés. Avant de prendre la route, veillez à ce que la tête de chaque occupant du véhicule soit soutenue à hauteur des yeux et repose au centre de l'appuie-tête.

Réglez l'appuie-tête de manière à ce que

- la tête soit soutenue à hauteur des yeux et repose au centre de l'appuie-tête et que l'appuie-tête soit verrouillé
- l'arrière de votre crâne soit le plus près possible de l'appuie-tête lorsque votre tête est en position détendue

Le réglage de l'inclinaison vous permet de régler l'appuie-tête de manière à ce qu'il soit le plus près possible de l'arrière de votre crâne.

Réglage manuel des appuie-tête



- ▶ **Plus haut :** tirez l'appuie-tête vers le haut jusqu'à la position souhaitée.
- ▶ **Plus bas :** appuyez sur le bouton de déverrouillage (1) et abaissez l'appuie-tête jusqu'à la position souhaitée.
- ▶ **Réglage vers l'avant :** tirez l'appuie-tête vers l'avant jusqu'à ce qu'il soit verrouillé dans la position souhaitée.
- ▶ **Réglage vers l'arrière :** maintenez le bouton de déverrouillage (2) enfoncé, puis poussez l'appuie-tête vers l'arrière jusqu'à la position souhaitée.
- ▶ Relâchez le bouton de déverrouillage (2).
- ▶ Veillez à ce que l'appuie-tête soit verrouillé.

Vous ne pouvez déposer et poser vous-même les appuie-tête des sièges avant, des banquettes arrière et du combiné banquette/couchette que conformément aux instructions qui suivent. Confiez la dépose et la pose des appuie-tête d'un siège arrière individuel uniquement à un atelier qualifié.

- ▶ **Dépose:** tirez l'appuie-tête du siège avant, de la banquette arrière ou du combiné banquette/couchette vers le haut jusqu'en butée.
- ▶ Appuyez sur le bouton de déverrouillage ① et retirez l'appuie-tête.
- ▶ **Pose:** mettez l'appuie-tête du siège avant, de la banquette arrière ou du combiné banquette/couchette en place de manière à ce que la tige pourvue des crans se trouve à gauche, vu dans le sens de la marche.
- ▶ Enfoncez l'appuie-tête jusqu'à encliquetage.

Appuie-tête à réglage électrique

⚠ Ne réglez pas manuellement la hauteur d'un appuie-tête à réglage électrique. Sinon, vous pourriez endommager le mécanisme de l'appuie-tête.



Panneau de commande sur la garniture de la porte



- ▶ **Réglage en hauteur:** tournez la clé en position **2** dans le contacteur d'allumage.

ou

- ▶ Ouvrez la porte.
- ▶ Actionnez la touche ① vers le haut ou le bas (flèches).

ⓘ Si vous n'avez pas mis le contact, vous pouvez régler la hauteur de l'appuie-tête dans les 30 secondes qui suivent le déverrouillage des portes.

- ▶ **Réglage vers l'avant:** tirez l'appuie-tête vers l'avant jusqu'à ce qu'il soit verrouillé dans la position souhaitée.
- ▶ **Réglage vers l'arrière:** maintenez le bouton de déverrouillage ② enfoncé, puis poussez l'appuie-tête vers l'arrière jusqu'à la position souhaitée.

Accoudoirs



- ▶ **Réglage de l'inclinaison de l'accoudoir:** relevez l'accoudoir à plus de 45° dans la position **2**. L'accoudoir est déverrouillé.
- ▶ Basculez l'accoudoir vers l'avant **3** jusqu'en butée.
- ▶ Relevez lentement l'accoudoir dans la position souhaitée.
- ▶ **Relèvement de l'accoudoir:** lorsque vous n'utilisez pas l'accoudoir, vous pouvez le relever à plus de 90° dans la position **1**.

Chauffage de siège

Chauffage des sièges avant

ATTENTION

Si vous enclenchez plusieurs fois de suite le chauffage des sièges, l'assise et les coussins du dossier risquent de devenir très chauds.

Dans le cas des personnes qui ont une sensibilité réduite à la chaleur ou qui ont une capacité de réaction limitée aux températures élevées, cela peut avoir des effets sur la santé, voire provoquer des lésions similaires à des brûlures. Il y a risque de blessure.

Par conséquent, n'enclenchez pas le chauffage des sièges plusieurs fois de suite.

! Lorsque vous quittez votre siège, ne posez rien dessus et arrêtez le chauffage du siège. Ne mettez pas le chauffage du siège en marche si le siège n'est pas occupé, par exemple lors d'un trajet sans passager. Sinon, le chauffage du siège risque de surchauffer et le siège risque d'être endommagé.

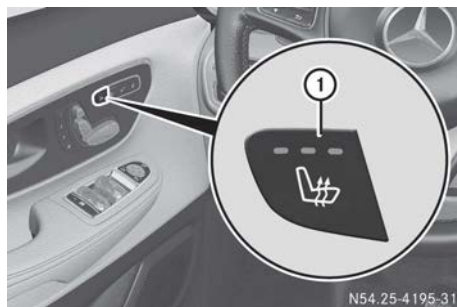

Les 3 voyants rouges incorporés à la touche ① indiquent le niveau de chauffage sélectionné (de 1 à 3).

Le chauffage de siège passe automatiquement du niveau 3 au niveau 2 au bout de 7 minutes environ.

Le chauffage de siège passe automatiquement du niveau 2 au niveau 1 au bout de 10 minutes environ.

Au niveau 1, le chauffage de siège s'arrête automatiquement au bout de 20 minutes environ.

- ▶ Assurez-vous que la clé se trouve en position 1 ou 2 dans le contacteur d'allumage.
- ▶ **Mise en marche:** appuyez sur la touche ① autant de fois qu'il est nécessaire pour sélectionner le niveau de chauffage souhaité.
- ▶ **Arrêt:** appuyez sur la touche ① autant de fois qu'il est nécessaire pour que tous les voyants soient éteints.

Lorsque la tension du réseau de bord est trop basse, le chauffage de siège s'arrête trop tôt ou ne peut pas être mis en marche. Dans ce cas, le nombre des consommateurs électriques en marche est trop important ou la batterie n'est pas suffisamment chargée. Lorsque la tension du réseau de bord est de nouveau suffisante, le chauffage de siège repasse automatiquement au niveau correspondant.

Chauffage des sièges arrière



La touche ① pour la commande du chauffage de siège se trouve sur le côté extérieur droit du siège.

L'activation du chauffage de banquette arrière n'est possible que lorsque le moteur tourne. La commande du chauffage de banquette arrière s'effectue de manière analogue à celle du chauffage des sièges avant.

De manière analogue aux sièges avant, le chauffage des sièges peut être arrêté automatiquement graduellement lorsque

- la tension de bord est trop basse ou
- la batterie n'est pas suffisamment chargée

Ventilation de siège

Mise en marche et arrêt de la ventilation de siège

Ventilation des sièges avant

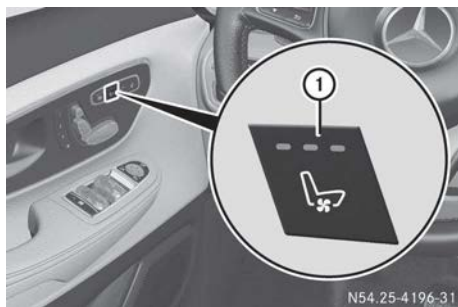

Veillez à ce que la grille d'entrée d'air au dos du dossier soit dégagée et ne soit pas couverte (▷ page 307).

Les 3 voyants bleus incorporés à la touche ① indiquent la vitesse de soufflante sélectionnée (de 1 à 3).

► Assurez-vous que la clé se trouve en position 1 ou 2 dans le contacteur d'allumage.

► **Mise en marche:** appuyez sur la touche  autant de fois qu'il est nécessaire pour sélectionner la vitesse de soufflante souhaitée. Lorsque le véhicule est à l'arrêt, la vitesse de soufflante peut diminuer automatiquement. Cela permet de réduire les bruits générés par la ventilation de siège.

► **Arrêt:** appuyez sur la touche ① autant de fois qu'il est nécessaire pour que tous les voyants soient éteints.

La fonction « Ouverture confort » règle la ventilation du siège du conducteur automatiquement sur la vitesse de soufflante la plus élevée (▷ page 93).

Lorsque les voyants incorporés à la touche ①, indiquant la vitesse de soufflante actuelle, clignotent, cela signifie que la ventilation de siège s'est arrêtée automatiquement. Dans ce cas, le nombre des consommateurs électriques en marche est trop important ou la batterie n'est pas suffisamment chargée. Lorsque la tension du réseau de bord est de nouveau suffisante, la ventilation de siège repasse automatiquement à la vitesse de soufflante actuelle.

Ventilation des sièges arrière

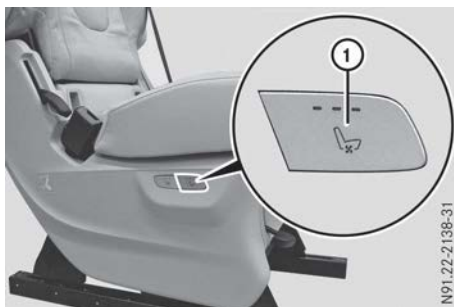

La touche ① pour la commande de la ventilation de siège se trouve sur le côté extérieur droit du siège.

L'activation de la ventilation des sièges arrière n'est possible que lorsque le moteur tourne. L'activation de la ventilation des sièges arrière s'effectue de manière analogue à celle de la ventilation des sièges avant.

De manière analogue aux sièges avant, la ventilation des sièges peut être arrêtée automatiquement lorsque

- la tension de bord est trop basse ou
- la batterie n'est pas suffisamment chargée

Volant

ATTENTION

Pendant la marche, vous risquez de perdre le contrôle du véhicule si vous

- réglez le siège du conducteur, les appuie-tête, le volant ou le rétroviseur
- bouclez votre ceinture de sécurité

Il y a risque d'accident.

Réglez le siège du conducteur, les appuie-tête, le volant ou le rétroviseur et bouclez votre ceinture de sécurité avant de démarrez le moteur.

ATTENTION

Si le volant est déverrouillé pendant la marche, il risque de se déplacer de manière inattendue. Vous risquez de perdre le contrôle du véhicule. Il y a risque d'accident.

Avant de prendre la route, assurez-vous que le volant est verrouillé. Ne déverrouillez jamais le volant pendant la marche.

⚠ ATTENTION

Si des enfants règlent le volant, ils risquent de se coincer. Il y a risque de blessure.

Lorsque vous quittez le véhicule, prenez toujours la clé avec vous et verrouillez le véhicule. Ne laissez jamais des enfants sans surveillance à l'intérieur du véhicule.

Vous pouvez régler le volant lorsque la clé ne se trouve pas dans le contacteur d'allumage.

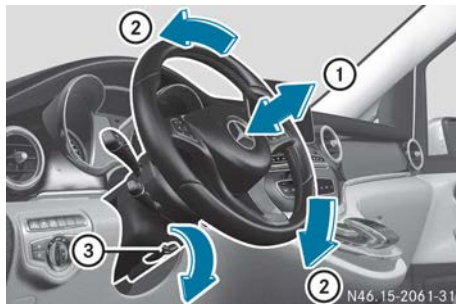

- ① Réglage en profondeur
- ② Réglage en hauteur
- ③ Levier

- ▶ **Réglage du volant** : abaissez le levier ③ jusqu'en butée.
Le volant est déverrouillé.
- ▶ Réglez le volant à la hauteur souhaitée.
- ▶ Relevez le levier ③ jusqu'en butée.
Le volant est de nouveau verrouillé.

Rétroviseurs

Consignes de sécurité importantes

⚠ ATTENTION

Pendant la marche, vous risquez de perdre le contrôle du véhicule si vous

- réglez le siège du conducteur, les appuie-tête, le volant ou le rétroviseur
- bouclez votre ceinture de sécurité

Il y a risque d'accident.

Réglez le siège du conducteur, les appuie-tête, le volant ou le rétroviseur et bouclez votre ceinture de sécurité avant de démarrez le moteur.

⚠ ATTENTION

Les rétroviseurs extérieurs donnent une image réduite. Les objets visibles sont plus près qu'ils ne le paraissent. Vous pouvez vous tromper dans l'appréciation de la distance qui vous sépare des véhicules qui vous suivent, par exemple lors d'un changement de file. Il y a risque d'accident.

Par conséquent, assurez-vous toujours que la distance réelle par rapport aux véhicules qui vous suivent est suffisante en jetant un coup d'œil par-dessus votre épaule.

Rétroviseur intérieur



- ▶ **Commutation jour/nuit** : basculez le levier de commutation ① vers l'avant ou vers l'arrière.

Rétroviseurs extérieurs

Réglage électrique

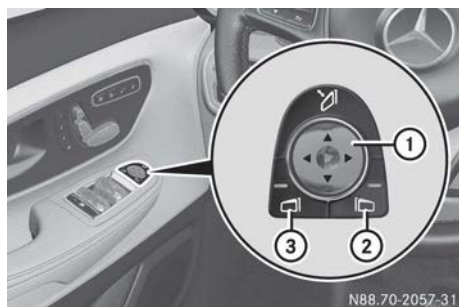

- ▶ Avant de démarrer, tournez la clé en position **1** ou **2** dans le contacteur d'allumage.
- ▶ Appuyez sur la touche **2** pour le rétroviseur extérieur droit ou sur la touche **3** pour le rétroviseur extérieur gauche.

Le voyant incorporé à la touche s'allume et vous pouvez régler le rétroviseur extérieur sélectionné.

Le voyant s'éteint au bout d'un certain temps.

- ▶ Lorsque le voyant incorporé à la touche **2** ou **3** s'allume, appuyez sur le haut, le bas, le côté gauche ou le côté droit de la touche de réglage **1**.

Réglez le rétroviseur extérieur de manière à avoir une bonne vue d'ensemble de la circulation.

Après le démarrage du véhicule, les rétroviseurs extérieurs sont chauffés automatiquement lorsque le chauffage de la lunette arrière est en marche et que la température extérieure est basse.

Rabattement et déploiement électriques

L Rabattez et déployez les rétroviseurs extérieurs électriques toujours électriquement. Si vous rabattez ou déployez les rétroviseurs extérieurs à la main, vous risquez d'endommager les rétroviseurs extérieurs et ils ne seront pas verrouillés correctement.

Veillez en particulier à ce que les rétroviseurs extérieurs soient rabattus avant d'entrer dans une station de lavage. Sinon, les brosses de lavage risquent de les rabattre violemment et de les endommager.

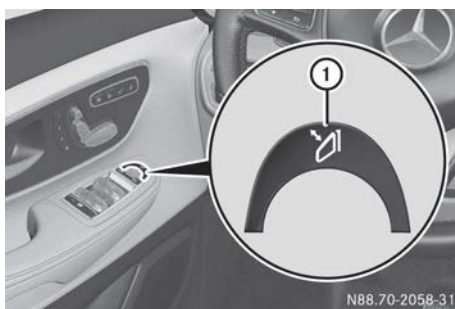

- ▶ Tournez la clé en position **1** ou **2** dans le contacteur d'allumage.
- ▶ Appuyez brièvement sur la touche **1**. Les 2 rétroviseurs extérieurs se rabattent ou se déploient.

Veillez à ce que les rétroviseurs soient toujours entièrement déployés pendant la marche. Sinon, ils risquent de vibrer.

Si vous roulez à plus de 47 km/h, vous ne pouvez plus rabattre les rétroviseurs extérieurs.

Vous pouvez sélectionner la fonction **Rabattement autom. des rétroviseurs** par l'intermédiaire du menu des réglages du véhicule du système Audio 20/de COMAND Online (voir la notice d'utilisation spécifique). Les rétroviseurs extérieurs se rabattent alors automatiquement lorsque vous verrouillez le véhicule. Les rétroviseurs extérieurs se déploient automatiquement si vous déverrouillez le véhicule et ouvrez une porte avant.

Déboîtement des rétroviseurs extérieurs

Lorsqu'un rétroviseur extérieur a été déboîté violemment vers l'avant ou l'arrière, procédez de la manière suivante :

- ▶ Maintenez la touche  appuyée jusqu'à ce que vous entendiez un cliquetis suivi d'un claquement.

Le boîtier du rétroviseur est encliqueté et vous pouvez régler les rétroviseurs extérieurs comme à l'accoutumée.

Réinitialisation des rétroviseurs extérieurs

Lorsque la batterie a été débranchée ou déchargée, vous devez réinitialiser les rétroviseurs extérieurs. Sinon, les rétroviseurs extérieurs ne se rabattent pas automatiquement si la fonction

Rabattement autom. des rétroviseurs est activée dans le système Audio 20/COMAND Online.

- ▶ Assurez-vous que la clé se trouve en position **1** ou **2** dans le contacteur d'allumage.
- ▶ Appuyez brièvement sur la touche .

Rétroviseurs à commutation jour / nuit automatique

ATTENTION

En cas de bris du miroir d'un rétroviseur à commutation jour/nuit automatique, du liquide électrolytique peut s'échapper. Le liquide électrolytique est dangereux pour la santé et provoque des irritations. Il ne doit pas entrer en contact avec la peau, les yeux, les voies respiratoires ou les vêtements ni être ingéré. Il y a risque de blessure.

Si vous êtes entré en contact avec le liquide électrolytique, tenez compte des remarques suivantes :

- Si du liquide électrolytique entre en contact avec la peau, rincez immédiatement à l'eau.
- Si du liquide électrolytique entre en contact avec les yeux, rincez immédiatement et soigneusement à l'eau claire.
- En cas d'ingestion de liquide électrolytique, rincez immédiatement la bouche avec soin. Ne provoquez pas de vomissements.
- Si du liquide électrolytique est entré en contact avec la peau ou les yeux ou a été ingéré, consultez immédiatement un médecin.
- Changez immédiatement de vêtements s'ils ont été souillés par le liquide électrolytique.
- En cas de réaction allergique, consultez immédiatement un médecin.

Le rétroviseur intérieur et le rétroviseur extérieur côté conducteur passent automatiquement en position nuit lorsque

- le contact est mis
- la lumière incidente des projecteurs des véhicules qui suivent atteint le capteur qui se trouve dans le rétroviseur intérieur

Vous devez commuter manuellement le rétroviseur en position nuit si la lumière incidente des projecteurs n'atteint pas directement le capteur qui se trouve dans le rétroviseur intérieur, par exemple en raison du chargement.

Les rétroviseurs ne passent pas sur la position nuit lorsque la marche arrière est engagée ou que l'éclairage intérieur est allumé.

Fonction Mémoires

Remarques générales

La fonction Mémoires vous permet de mémoriser jusqu'à 3 réglages différents, par exemple pour 3 personnes différentes.

Une position mémoire permet de mémoriser les réglages suivants :

- Position du siège, du dossier et de l'appuie-tête du siège
- Du côté conducteur, également position des deux rétroviseurs extérieurs

Consignes de sécurité importantes

ATTENTION

Si vous rappelez les réglages mémorisés côté conducteur pendant la marche, les mouvements que vous faites pour le réglage peuvent vous faire perdre le contrôle du véhicule. Il y a risque d'accident.

Rappelez les réglages mémorisés côté conducteur uniquement lorsque le véhicule est à l'arrêt.

ATTENTION

Lorsque la fonction Mémoires règle le siège, vous ou d'autres occupants du véhicule, en particulier des enfants, risquez d'être coincés. Il y a risque de blessure.

Assurez-vous lors de la procédure de réglage de la fonction Mémoires que personne ne se trouve dans l'espace de manœuvre du siège et ne se coince une partie du corps. Si quelqu'un est coincé, relâchez immédiatement la touche de position de la fonction Mémoires. La procédure de réglage s'arrête.

⚠ ATTENTION

Si des enfants activent la fonction Mémoires, il risquent de se coincer, notamment s'ils sont sans surveillance. Il y a risque de blessure.

Lorsque vous quittez le véhicule, prenez toujours la clé avec vous et verrouillez le véhicule. Ne laissez jamais des enfants sans surveillance à l'intérieur du véhicule.

La fonction Mémoires peut être utilisée à tout moment, même lorsque la clé ne se trouve pas dans le contacteur d'allumage, par exemple.

Mémorisation des réglages



- ▶ Réglez le siège (▷ page 97).
- ▶ Du côté conducteur, réglez les rétroviseurs extérieurs (▷ page 120).
- ▶ Appuyez sur la touche de mémorisation **M**.
- ▶ Appuyez sur l'une des touches de position mémoire **1**, **2** ou **3** dans les 3 secondes qui suivent.

Les réglages sont mémorisés dans la position mémoire sélectionnée et un signal de confirmation retentit.

Rappel des réglages mémorisés

- ❗ Pour ramener le siège de la position couchette à une position mémorisée, ramenez d'abord le dossier à la verticale. Sinon, le siège pourrait être endommagé.
 - ▶ Appuyez sur la touche de position mémoire **1**, **2** ou **3** jusqu'à ce que le siège et les rétroviseurs extérieurs aient repris les positions mémorisées.
- Si vous relâchez la touche de position mémoire, le réglage du siège et des rétroviseurs extérieurs s'interrompt immédiatement.

Informations utiles

Cette notice d'utilisation décrit tous les modèles ainsi que l'ensemble des équipements de série et optionnels qui étaient disponibles pour votre véhicule au moment de la clôture de la rédaction de cette notice d'utilisation. Des divergences sont possibles selon les pays. Notez que votre véhicule n'est pas obligatoirement équipé de toutes les fonctions décrites. Cela vaut également pour les fonctions et systèmes importants pour la sécurité.

Lisez les informations sur les ateliers qualifiés (▷ page 30).

Eclairage extérieur

Consignes de sécurité importantes

Pour des raisons de sécurité, Mercedes-Benz vous recommande de rouler également avec l'éclairage allumé pendant la journée. Sur les véhicules destinés à certains pays, la commande de l'éclairage extérieur du véhicule peut différer en fonction de dispositions légales diverses ou pour des raisons de convenance.

Commutateur d'éclairage

Utilisation

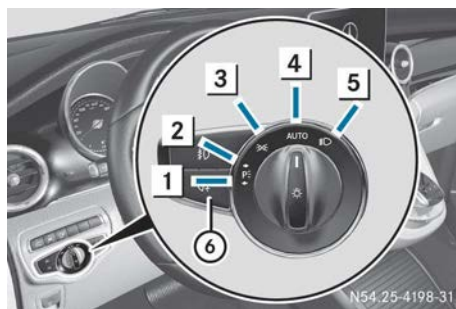

- 1 Feux de stationnement gauches
- 2 Feux de stationnement droits
- 3 Feux de position, éclairage de la plaque d'immatriculation et éclairage des instruments
- 4 **AUTO** Eclairage extérieur automatique commandé par le capteur de luminosité
- 5 Feux de croisement ou feux de route
- 6 Feu antibrouillard arrière

Si vous entendez un signal d'alerte lorsque vous quittez le véhicule, cela peut signifier que l'éclairage est allumé.

- Tournez le commutateur d'éclairage sur **AUTO**.

L'éclairage extérieur (à l'exception des feux de position et feux de stationnement) s'éteint automatiquement lorsque

- vous retirez la clé du contacteur d'allumage
- vous ouvrez la porte du conducteur alors que la clé se trouve en position **0** dans le contacteur d'allumage

Feux de croisement

Les feux de position et les feux de croisement s'allument lorsque le contact est mis et que le commutateur d'éclairage se trouve sur même si le capteur de luminosité n'est pas en mesure de reconnaître l'obscurité. Cela est particulièrement utile en cas de brouillard ou de précipitations.

- **Allumage**: tournez la clé en position **2** dans le contacteur d'allumage ou démarrez le moteur.
- Tournez le commutateur d'éclairage sur . Le voyant qui se trouve sur le combiné d'instruments s'allume.

Eclairage de jour

- **Allumage**: tournez le commutateur d'éclairage sur **AUTO**.

Eclairage extérieur automatique

ATTENTION

Lorsque le commutateur d'éclairage se trouve sur **AUTO**, les feux de croisement ne s'allument pas automatiquement en cas de brouillard, de chutes de neige ou d'intempéries pouvant gêner la visibilité (embruns, par exemple). Il y a risque d'accident.

Tournez le commutateur d'éclairage sur .

L'éclairage extérieur automatique est une fonction conçue uniquement pour vous aider. Vous êtes responsable de l'éclairage de votre véhicule.

Lorsque les feux de position et les feux de croisement s'allument, les voyants verts (feux de position) et (feux de croisement) qui se trouvent sur le combiné d'instruments s'allument.

Le commutateur d'éclairage est réglé par défaut sur **AUTO**. L'éclairage s'allume et s'éteint automatiquement en fonction de la luminosité ambiante (exception : en cas d'intempéries pouvant gêner la visibilité, telles que brouillard, chutes de neige ou embruns).

- Clé en position 1 dans le contacteur d'allumage : les feux de position s'allument ou s'éteignent automatiquement en fonction de la luminosité ambiante.
 - Lorsque le moteur tourne, l'éclairage de jour ou les feux de position et les feux de croisement s'allument ou s'éteignent automatiquement en fonction de la luminosité ambiante.
- **Allumage de l'éclairage extérieur automatique** : tournez le commutateur d'éclairage sur **AUTO**.

Feu antibrouillard arrière

Le feu antibrouillard arrière permet aux autres usagers de mieux repérer votre véhicule en cas de brouillard épais. En ce qui concerne l'utilisation du feu antibrouillard arrière, tenez compte des dispositions légales en vigueur dans le pays où vous vous trouvez.

- Tournez la clé en position **2** dans le contacteur d'allumage ou démarrez le moteur.
- Tournez le commutateur d'éclairage sur ou **AUTO**.
- **Allumage et extinction du feu antibrouillard arrière** : appuyez sur la touche . Lorsque le voyant orange qui se trouve sur le combiné d'instruments s'allume, le feu antibrouillard arrière est allumé.

Feux de stationnement

I Si la batterie se décharge fortement, les feux de stationnement s'éteignent automatiquement afin d'assurer le prochain démarrage du moteur. Immobilisez toujours le véhicule dans un lieu sûr et suffisamment éclairé, conformément aux dispositions légales. Évitez d'utiliser les feux de position pendant plusieurs heures. Si possible, allumez les feux de stationnement droits ou gauches .

Lorsque vous allumez les feux de stationnement, l'éclairage du véhicule s'allume du côté correspondant.

Allumage des feux de stationnement

- Tournez la clé en position **0** dans le contacteur d'allumage (▷ page 173) ou retirez-la.
- **Feu de stationnement droit** : tournez le commutateur d'éclairage sur .
- **Feu de stationnement gauche** : tournez le commutateur d'éclairage sur .

Commodo

Clignotants



- ① Clignotants droits
- ② Clignotants gauches

- **Clignotement** : actionnez le commodo dans la direction souhaitée ① ou ② jusqu'à encliquetage. Le commodo revient automatiquement en position médiane si le braquage est suffisant.
- **Clignotement bref** : actionnez brièvement le commodo dans la direction souhaitée ① ou ②. Les clignotants correspondants s'allument 3 fois.

Feux de route et appel de phares



- ① Feux de route
- ② Appel de phares

- ▶ **Allumage des feux de route:** tournez le commutateur d'éclairage sur ou sur **AUTO**.
- ▶ Poussez le commodo vers l'avant ①. Le voyant qui se trouve sur le combiné d'instruments s'allume.
- ❗ Sur la position **AUTO**, les feux de route s'allument uniquement dans l'obscurité et lorsque le moteur tourne.
- ▶ **Extinction des feux de route:** tirez le commodo pour le ramener dans sa position initiale. Le voyant qui se trouve sur le combiné d'instruments s'éteint.
- ▶ **Appel de phares:** tournez la clé en position 1 ou 2 dans le contacteur d'allumage.
- ▶ Tirez brièvement le commodo dans le sens de la flèche ②.

Correcteur de site des projecteurs



- ▶ Tournez le correcteur de site des projecteurs ① sur la position correspondante. La chaussée doit être éclairée sur une distance

comprise entre 40 m et 100 m et les feux de croisement ne doivent pas éblouir les usagers qui circulent en sens inverse.

Sélectionnez la position lorsque le véhicule n'est pas chargé.

Le correcteur de site des projecteurs vous permet d'adapter la portée de l'éclairage à la charge du véhicule. La portée des projecteurs varie en effet en fonction du nombre de personnes transportées ou de la charge dans le compartiment de chargement. Les conditions de visibilité peuvent donc se dégrader et vous risquez d'éblouir les véhicules qui arrivent en sens inverse.

Feux de détresse



Contacteur des feux de détresse

- ▶ **Allumage et extinction:** appuyez sur le contacteur des feux de détresse .

Si vous avez allumé les clignotants d'un côté, seuls ces clignotants fonctionnent lorsque les feux de détresse sont allumés.

Les feux de détresse s'allument automatiquement lorsque

- un airbag a été déclenché ou
- vous freinez fortement pour arrêter le véhicule, alors que vous roulez à plus de 70 km/h

Les feux de détresse s'éteignent automatiquement lorsque, après un freinage à fond, le véhicule atteint à nouveau une vitesse supérieure à 10 km/h.

- ❗ Les feux de détresse fonctionnent également lorsque le contact est coupé.

Intelligent Light System

Remarques générales

L'Intelligent Light System adapte la fonction d'éclairage des projecteurs à la situation et aux conditions de marche et aux conditions météorologiques actuelles. Le système offre des fonctions étendues qui permettent d'améliorer l'éclairage de la voie en fonction de la vitesse du véhicule ou des conditions météorologiques, par exemple. Les fonctions d'éclairage du système comprennent l'éclairage actif dans les virages, l'éclairage d'intersection, l'éclairage d'autoroute et l'éclairage antibrouillard à fonction étendue. Le système fonctionne uniquement dans l'obscurité.

Vous pouvez activer ou désactiver la fonction « Intelligent Light System » par l'intermédiaire de l'ordinateur de bord (▷ page 266).

Éclairage actif dans les virages

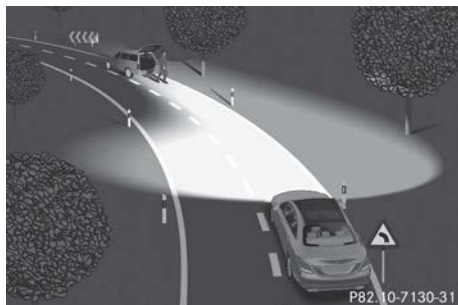

Dans le cas de l'éclairage actif dans les virages, les projecteurs suivent les mouvements de braquage. Les zones importantes continuent d'être éclairées pendant la marche. Piétons, cyclistes et animaux peuvent ainsi être repérés plus tôt.

Actif : lorsque l'éclairage est allumé.

Éclairage d'intersection



L'éclairage d'intersection augmente considérablement l'angle d'éclairage de la portion de route dans laquelle le véhicule s'engage et permet ainsi de mieux repérer les virages serrés, par exemple. Il peut uniquement être activé lorsque les feux de croisement sont allumés.

Actif :

- Si vous allumez les clignotants ou tournez le volant alors que vous roulez à moins de 40 km/h.
- Si vous tournez le volant alors que vous roulez entre 40 km/h et 70 km/h.

L'éclairage d'intersection peut encore rester allumé pendant 3 minutes au maximum, mais s'éteint ensuite automatiquement.

Éclairage d'autoroute



Actif : dès que vous roulez à plus de 110 km/h et que vous avez parcouru plus de 1 000 m sans braquer les roues de manière importante ou dès que vous roulez à plus de 130 km/h.

Inactif : si vous roulez à moins de 80 km/h après l'activation.

Eclairage antibrouillard à fonction étendue



P82-10-7133-31

L'éclairage antibrouillard à fonction étendue réduit l'auto-éblouissement et améliore l'éclairage du bord de la voie.

Actif: si vous roulez à moins de 70 km/h et que vous allumez le feu antibrouillard arrière.

Inactif: lorsque vous roulez à plus de 100 km/h ou que vous éteignez le feu antibrouillard arrière après l'activation.

Assistant adaptatif des feux de route

Remarques générales

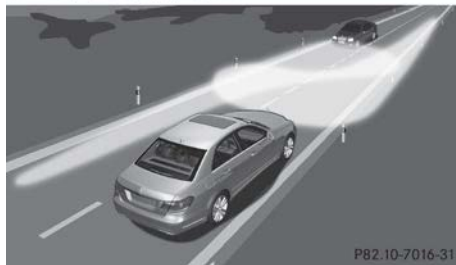

P82-10-7016-31

Cette fonction vous permet de commuter automatiquement entre les feux de croisement et les feux de route. Le système détecte l'éclairage des véhicules qui arrivent en sens inverse ou qui

vous précèdent et passe alors des feux de route aux feux de croisement.

Le système adapte automatiquement le site des feux de croisement en fonction de la distance par rapport aux autres véhicules. Lorsque le système ne détecte plus aucun autre véhicule, il passe de nouveau aux feux de route.

Le capteur optique du système se trouve derrière le pare-brise, au niveau de l'unité de commande au plafonnier.

Consignes de sécurité importantes

⚠ ATTENTION

L'assistant adaptatif des feux de route ne tient pas compte des usagers

- qui n'ont pas d'éclairage propre, tels que les piétons
- dont l'éclairage est faible, tels que les cyclistes
- dont l'éclairage est masqué, par une glissière de sécurité, par exemple

Dans de très rares cas, l'assistant adaptatif des feux de route peut ne pas détecter ou détecter trop tard les usagers équipés d'un éclairage propre. Les feux de route automatiques ne sont alors pas désactivés (ou activés) dans ces situations ou dans des situation similaires. Il y a risque d'accident.

Soyez toujours attentif aux conditions de circulation et éteignez les feux de route à temps.

L'assistant adaptatif des feux de route ne peut pas tenir compte des conditions routières et météorologiques ni des conditions de circulation. L'assistant adaptatif des feux de route est uniquement un système d'aide. Vous êtes responsable de l'éclairage correct du véhicule en fonction de la luminosité et des conditions de visibilité ambiantes ainsi que des conditions de circulation.

La détection peut notamment être limitée

- lorsque les conditions de visibilité sont mauvaises (en cas de brouillard, de forte pluie ou de chutes de neige, par exemple)
- lorsque les capteurs sont encrassés ou masqués

Activation et désactivation de l'assistant adaptatif des feux de route



- ① Feux de route
- ② Appel de phares

► **Activation :** tournez le commutateur d'éclairage sur **AUTO**.

► Actionnez le commodo dans le sens de la flèche ① au-delà du point de résistance.

Lorsque le capteur de luminosité allume les feux de croisement dans l'obscurité, le symbole  de l'assistant adaptatif des feux de route qui se trouve sur le visuel s'allume.



Lorsque vous roulez à plus de 25 km/h environ :

Le site des projecteurs est réglé automatiquement en fonction de la distance par rapport aux autres usagers.

Lorsque vous roulez à plus de 30 km/h environ et qu'aucun autre usager n'est détecté :

Les feux de route s'allument automatiquement. Le voyant  qui se trouve sur le combiné d'instruments s'allume également.

Dès que vous roulez à moins de 25 km/h environ ou lorsque d'autres usagers sont détectés ou que la route est suffisamment éclairée :

Les feux de route s'éteignent automatiquement. Le voyant  qui se trouve sur le combiné d'instruments s'éteint. Le symbole  de l'assistant adaptatif des feux de route reste allumé.

► **Désactivation :** tirez le commodo pour le ramener dans sa position initiale ou tournez le commutateur d'éclairage sur une autre position.

Le symbole  de l'assistant adaptatif des feux de route disparaît du visuel.

Si les feux de route étaient allumés, le voyant  qui se trouve sur le combiné d'instruments s'éteint.

Désembuage des projecteurs à l'intérieur

Si le degré d'humidité de l'air est très élevé, de la buée peut se former à l'intérieur des projecteurs.

► Allumez les feux de croisement et démarrez. En fonction de la durée du trajet et des conditions météorologiques (humidité de l'air et température), la buée diminue.





Si la buée ne diminue pas :

► Faites contrôler les projecteurs par un atelier qualifié.

Eclairage intérieur

Vue d'ensemble



- ①  Allumage et extinction du spot de lecture avant gauche
- ②  Activation et désactivation de la commande automatique de l'éclairage intérieur
- ③  Allumage et extinction de l'éclairage intérieur avant
- ④  Allumage et extinction de l'éclairage intérieur arrière
- ⑤  Allumage et extinction du spot de lecture avant droit

Remarques générales

Les fonctions d'éclairage intérieur sont désactivées automatiquement au bout d'un certain

temps, sauf lorsque la clé se trouve en position 2 dans le contacteur d'allumage, afin d'éviter que les batteries du véhicule ne se déchargent.

Commande automatique de l'éclairage intérieur

L'éclairage intérieur est activé pendant un certain temps après que vous avez retiré la clé du contacteur d'allumage. Cette extinction temporisée peut être réglée par l'intermédiaire du système Audio 20 ou de COMAND Online (voir la notice d'utilisation spécifique).

► **Activation et désactivation :** appuyez sur la touche .

Lorsque la commande automatique de l'éclairage intérieur est activée, la touche arrive à fleur de l'unité de commande au plafonnier.

L'éclairage intérieur s'allume automatiquement au moment où

- vous déverrouillez le véhicule
- vous ouvrez une porte
- vous retirez la clé du contacteur d'allumage

L'éclairage du coffre s'allume toujours automatiquement lorsque vous ouvrez le hayon.

Commande manuelle de l'éclairage intérieur

► **Allumage et extinction de l'éclairage intérieur avant :** appuyez sur la touche .

► **Allumage et extinction de l'éclairage intérieur arrière :** appuyez sur la touche .

► **Allumage et extinction des spots de lecture avant :** appuyez sur la touche .

Eclairage d'ambiance

L'éclairage d'ambiance comprend :

- l'éclairage des poignées de porte des portes avant
- l'éclairage des baguettes enjoliveuses du poste de conduite
- l'éclairage des baguettes enjoliveuses à l'arrière

L'éclairage d'ambiance s'allume lorsque

- vous déverrouillez le véhicule
- vous ouvrez ou fermez la porte du conducteur ou la porte du passager
- vous avez activé la commande automatique de l'éclairage intérieur
- vous mettez le contact

Lorsque le contact est mis, l'éclairage d'ambiance reste allumé en permanence.

Vous pouvez régler l'éclairage d'ambiance (couleur, luminosité, zone et visuel) par l'intermédiaire du système Audio 20 ou de COMAND Online (voir la notice d'utilisation spécifique).

Plafonnier arrière avec spot de lecture dans les poignées de maintien



- ① Plafonnier arrière et spot de lecture
- ② Allumage et extinction du spot de lecture

Remplacement des ampoules : plafonniers et éclaireurs de proximité

Remarques générales

Respectez impérativement les consignes de sécurité importantes relatives au remplacement des ampoules (▷ page 131).

Confiez le remplacement des ampoules des plafonniers suivants uniquement à un atelier qualifié :

- Eclairage de l'inscription Mercedes-Benz dans la garniture d'accès
- Eclairage d'ambiance
- Eclairage du plancher
- Eclairage de l'unité de commande du plafonnier qui se trouve sur le poste de conduite

- Plafonniers arrière dans les poignées de maintien
 - Eclairage du coffre dans la garniture du toit
- Sinon, vous pourriez endommager les ampoules, leur support ou les garnitures du toit et latérale.

Si vous avez besoin d'aide pour le remplacement des ampoules d'autres plafonniers, adressez-vous à un atelier qualifié.

Plafonniers arrière dans la garniture du toit

Vous ne pouvez pas remplacer vous-même les ampoules de l'éclairage du coffre dans la garniture du toit et des plafonniers arrière dans les poignées de maintien. Confiez le remplacement des ampoules uniquement à un atelier qualifié.

Vous trouverez des informations sur le remplacement des ampoules de l'éclairage du coffre qui se trouvent dans la garniture latérale (véhicules avec bac de rangement dans le compartiment de chargement) sous « Plafonniers et éclairages de proximité supplémentaires »

(▷ page 130).

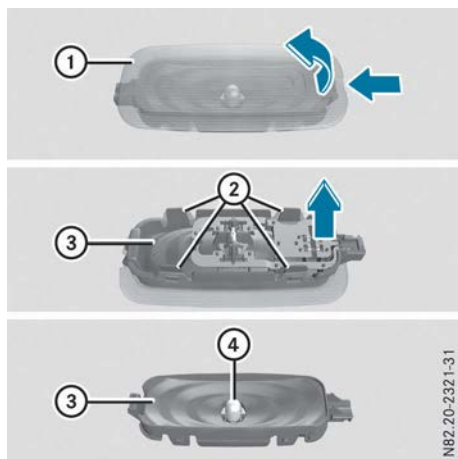

Plafonnier arrière dans la garniture du toit

Type d'ampoule : T10 6W Xenon

- ▶ Eteignez l'éclairage intérieur.
- ▶ Appuyez sur le ressort de verrouillage du diffuseur (1) avec un outil approprié, par exemple un tournevis, puis déboîtez le diffuseur (1) avec le boîtier (3).

- ▶ Poussez les ressorts de verrouillage (2) vers l'intérieur et retirez le diffuseur (1) du boîtier (3).
- ▶ Retirez l'ampoule (4) du boîtier (3).
- ▶ Mettez l'ampoule neuve (4) en place.
- ▶ Mettez le diffuseur (1) en place dans le boîtier (3) et encliquez-le.
- ▶ Mettez le côté gauche du diffuseur (1) avec le boîtier (3) en place et encliquez-le.

Eclairages intérieur et de proximité supplémentaires

Le nombre de plafonniers et éclairages de proximité supplémentaires dépend de l'équipement du véhicule. Le remplacement des ampoules décrit ici est valable pour :

- l'éclairage de miroir de courtoisie du pare-soleil
- l'éclairage de proximité dans la partie inférieure de la porte avant
- l'éclairage du coffre dans la garniture latérale

Vous trouverez des informations sur le remplacement des ampoules de l'éclairage de signalisation et de proximité dans la partie inférieure du hayon sous « Eclairage de signalisation et de proximité du hayon » (▷ page 131).

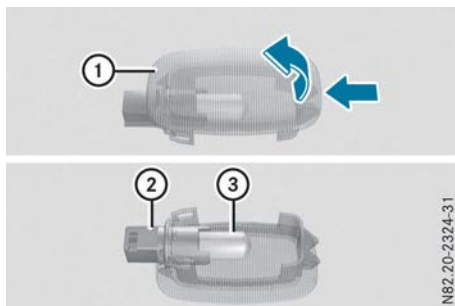

Type d'ampoule : W 5 W

- ▶ Appuyez sur le ressort de verrouillage du boîtier (1) avec un outil approprié, par exemple un tournevis, puis déboîtez le boîtier (1).
- ▶ Tournez la douille (2) vers la gauche, puis retirez-la du boîtier (1).
- ▶ Retirez l'ampoule (3) de la douille (2).
- ▶ Mettez l'ampoule neuve (3) en place dans la douille (2).

- ▶ Mettez la douille ② en place dans le boîtier ① et tournez-la vers la droite.
- ▶ Mettez le côté gauche du boîtier ① en place et reclipez le boîtier.

Eclairage de signalisation et de proximité dans le hayon

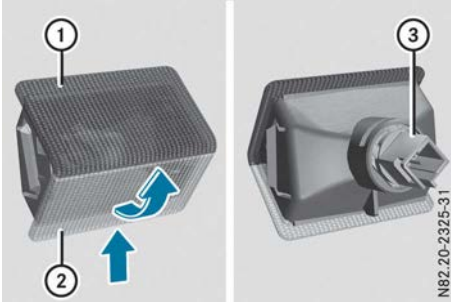

Type d'ampoule : W 5 W

- ▶ Appuyez sur le ressort de verrouillage du boîtier sur le côté du diffuseur transparent ② avec un outil approprié, par exemple un tournevis, puis déboîtez le boîtier.
- ▶ Tournez la douille ③ vers la gauche, puis retirez-la du boîtier.
- ▶ Retirez l'ampoule de la douille ③.
- ▶ Mettez l'ampoule neuve en place dans la douille ③.
- ▶ Mettez la douille ② en place dans le boîtier et tournez-la vers la droite.
- ▶ Mettez le boîtier en place du côté du diffuseur rouge ① et encliquez-le.

Remplacement des ampoules : véhicules équipés de projecteurs LED

Remarques générales

Les blocs optiques avant et arrière de votre véhicule sont équipés de lampes LED. Ne remplacez pas vous-même les lampes LED de votre véhicule. Adressez-vous à un atelier qualifié disposant des connaissances et de l'outillage nécessaires pour mener les travaux requis à bien.

Vous pouvez remplacer vous-même les ampoules des feux de recul (▷ page 134).

Les blocs optiques jouent un rôle essentiel dans la sécurité du véhicule. Veillez par conséquent à ce que toutes les ampoules soient toujours en bon état. Faites contrôler régulièrement le réglage des projecteurs.

Remplacement des ampoules : véhicules avec projecteurs halogènes

Consignes de sécurité importantes

⚠ ATTENTION

Les ampoules, feux et fiches peuvent devenir brûlants pendant leur utilisation. Lorsque vous remplacez une ampoule, vous risquez de vous brûler au contact de ces composants. Il y a risque de blessure.

Laissez ces composants refroidir avant de remplacer une ampoule.

- ⚠ Veillez toujours à ce que les ampoules soient correctement fixées.

L'éclairage et la signalisation jouent un rôle essentiel dans la sécurité du véhicule. Veillez par conséquent à ce que toutes les ampoules soient toujours en bon état. Faites contrôler régulièrement le réglage des projecteurs.

- Avant de remplacer une ampoule, éteignez toujours le système d'éclairage et coupez toujours le contact. Vous éviterez ainsi tout court-circuit.
- Portez des lunettes et des gants de protection lorsque vous remplacez une ampoule.
- N'utilisez pas d'ampoules tombées à terre ou dont le verre est rayé. Elles pourraient éclater.
- Une ampoule risque d'éclater lorsque
 - vous la touchez
 - elle est très chaude
 - vous la laissez tomber
 - vous la rayez ou la fêlez
- Les taches sur le verre des ampoules diminuent leur durée de vie. Ne saisissez pas les ampoules à mains nues. Si nécessaire, nettoyez les ampoules avec de l'alcool lorsqu'elles sont froides. Essuyez ensuite les ampoules avec un chiffon propre et non pelucheux.
- Veillez à ce que les ampoules soient protégées de l'humidité lorsqu'elles sont allumées et à ce qu'elles n'entrent pas en contact avec un liquide. Veillez à ce que les joints soient

positionnés correctement et remplacez les joints endommagés.

- Contrôlez que les contacts ne sont pas corrodés et nettoyez-les si nécessaire.
 - Ne montez les ampoules que dans des feux hermétiques adaptés.
 - Utilisez uniquement des ampoules de rechange de même type, de la tension requise et de même puissance.
 - Si l'ampoule neuve ne s'allume pas, rendez-vous dans un atelier qualifié.
 - Confiez les réparations des éclairages à diodes électroluminescentes uniquement à un atelier qualifié.
 - Confiez le remplacement des ampoules des éclairages suivants uniquement à un atelier qualifié :
 - Clignotants additionnels dans les rétroviseurs extérieurs
 - Feu stop additionnel
 - Eclairage de la plaque d'immatriculation
- Tenez également compte des remarques relatives aux plafonniers (▷ page 129).

Si vous avez besoin d'aide pour le remplacement des ampoules, adressez-vous à un atelier qualifié.

Blocs optiques avant

Vue d'ensemble des types d'ampoules



N82.10-3034-31

	Eclairage	Type d'ampoule
①	Clignotants additionnels dans les rétroviseurs extérieurs	Diode
②	Clignotants	PY 21 W
③	Feux de croisement	H7 55 W
④	Feux de route/feux de position/feux de stationnement/éclairage de jour	H15 55 W/ 15 W

Dépose et pose des caches dans les passages de roue avant



N82.10-3076-31

- ▶ **Dépose :** éteignez le système d'éclairage.
- ▶ Pour remplacer les ampoules du projecteur gauche, tournez le volant vers la droite jusqu'en butée. Pour remplacer les ampoules du projecteur droit, tournez le volant vers la gauche jusqu'en butée.
L'espace libre devant le cache qui se trouve dans le passage de roue est alors plus important.
- ▶ Saisissez le cache ① par le milieu.
- ▶ Poussez le cache ① vers le haut, retirez-le et laissez-le pendre au bout de la sangle.
- ▶ **Pose :** si nécessaire, éliminez les grosses saletés sur le cache ① et l'ouverture du passage de roue.
- ▶ Mettez la partie supérieure du cache ① en place et faites passer la sangle du cache par l'ouverture du passage de roue.
- ▶ Poussez le cache ① vers le bas jusqu'à ce qu'il se verrouille.

Feux de croisement

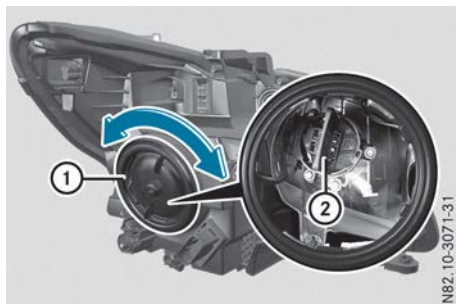

N82.10-3071-31

Vue de l'intérieur (exemple : projecteur gauche)

- ▶ Déposez le cache qui se trouve dans le passage de roue avant (▷ page 132).
- ▶ Tournez le couvercle ① vers la gauche, puis retirez-le.
- ▶ Tournez la douille ② du feu de croisement vers la gauche, puis enlevez-la.
- ▶ Retirez l'ampoule de la douille ②.
- ▶ Mettez l'ampoule neuve en place dans la douille ②.
- ▶ Mettez la douille ② en place et tournez-la vers la droite pour la serrer à fond.
- ▶ Mettez le couvercle ① en place et tournez-le vers la droite pour le serrer à fond.
- ▶ Posez le cache dans le passage de roue avant (▷ page 132).

Feux de route, feux de position, feux de stationnement et éclairage de jour

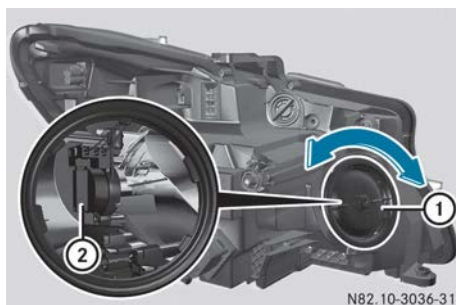

N82.10-3036-31

Vue de l'intérieur (exemple : projecteur gauche)

- ▶ Eteignez le système d'éclairage.
- ▶ Ouvrez le capot.
- ▶ Tournez le couvercle ① vers la gauche, puis retirez-le.

- ▶ Retirez l'ampoule avec la douille ②.
- ▶ Mettez l'ampoule neuve avec la douille ② en place et enfoncez-la jusqu'en butée.
- ▶ Mettez le couvercle ① en place et tournez-le vers la droite pour le serrer à fond.
- ▶ Fermez le capot.

Clignotants

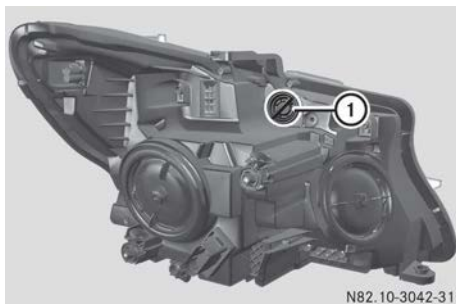

N82.10-3042-31

Vue de l'intérieur (exemple : projecteur gauche)

- ▶ Eteignez le système d'éclairage.
- ▶ Ouvrez le capot.
- ▶ Tournez la douille ① dans le sens inverse des aiguilles d'une montre, puis enlevez-la.
- ▶ Retirez l'ampoule de la douille ①.
- ▶ Mettez l'ampoule neuve en place dans la douille ①.
- ▶ Mettez la douille ① en place et tournez-la dans le sens des aiguilles d'une montre jusqu'à encliquetage.
- ▶ Fermez le capot.

Remplacement des blocs optiques arrière

Vue d'ensemble des types d'ampoules

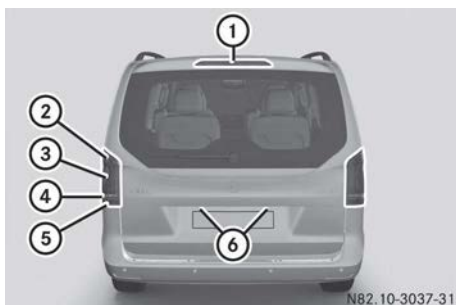

N82.10-3037-31

Bloc optique arrière standard

	Eclairage	Type d'ampoule
①	3e feu stop	Diode
②	Clignotants	P 21 W
③	Feux stop, feux arrière/ feux de stationnement	P 21 W
④	Feux de recul	P 21 W
⑤	Feu antibrouillard arrière (côté conducteur)	P 21 W
⑥	Eclairage de la plaque d'immatriculation	Diode

Bloc optique arrière à LED

	Eclairage	Type d'ampoule
①	3e feu stop	Diode
②	Clignotants	Diode
③	Feux stop, feux arrière/ feux de stationnement	Diode
④	Feux de recul	W 16 W
⑤	Feu antibrouillard arrière (côté conducteur)	Diode
⑥	Eclairage de la plaque d'immatriculation	Diode

Bloc optique arrière

Pose et dépose du bloc optique arrière

! Déposez les blocs optiques arrière avec précaution. Vous éviterez ainsi d'endommager la peinture.

En raison de la position de montage, Mercedes-Benz vous recommande de confier le remplacement des ampoules des blocs optiques arrière à un atelier qualifié.

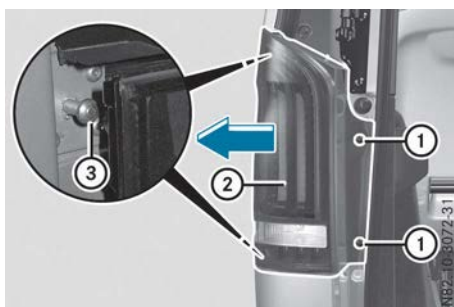

Bloc optique arrière (exemple : bloc optique arrière à LED)

Dans le cas de blocs optiques arrière à LED, notez que vous ne pouvez remplacer que les ampoules des feux de recul.

- ▶ **Dépose :** éteignez le système d'éclairage.
- ▶ Ouvrez le hayon.

i Un tournevis se trouve dans la trousse de l'outillage de bord (▷ page 349).

- ▶ Dévissez les 2 vis latérales ①.
- ▶ Poussez le bloc optique arrière ② vers l'extérieur contre les goujons ③ jusqu'en butée.
- ▶ Soulevez le bloc optique arrière ② vers l'extérieur en l'écartant des goujons ③.
- ▶ Débranchez la fiche du porte-ampoule du bloc optique arrière.
- ▶ **Pose :** branchez la fiche sur le porte-ampoule du bloc optique arrière.
- ▶ Poussez le bloc optique arrière, depuis le côté, dans les goujons ③, puis contre le véhicule.
- ▶ Serrez à fond les 2 vis latérales ①.

Bloc optique arrière standard

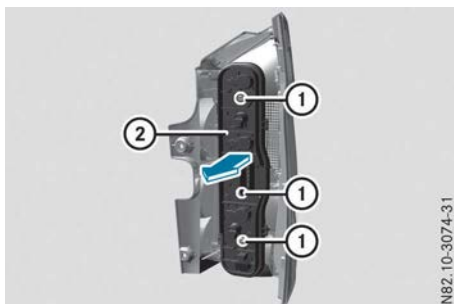

- ▶ Déposez le bloc optique arrière (▷ page 134).
- ▶ Dévissez les 3 vis ① et enlevez le porte-ampoule ② du bloc optique arrière.

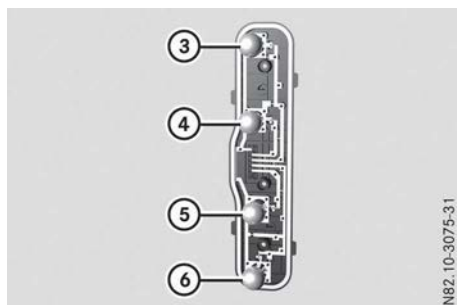

Porte-ampoule

- ③ Clignotant
- ④ Feu stop, feu arrière, feu de stationnement
- ⑤ Feu de recul
- ⑥ Feu antibrouillard arrière (uniquement côté conducteur)

- ▶ Appuyez légèrement sur l'ampoule défectueuse, puis tournez-la vers la gauche pour la retirer de la douille.
- ▶ Mettez l'ampoule neuve en place dans la douille, appuyez dessus et tournez-la vers la droite.
- ▶ Mettez le porte-ampoule ② en place dans le bloc optique arrière et serrez à fond les 3 vis ①.
- ▶ Posez le bloc optique arrière (▷ page 134).

Bloc optique arrière à LED



- ▶ Déposez le bloc optique arrière (▷ page 134).
- ▶ Dévissez le couvercle ① en le tournant vers la gauche.
- ▶ Tournez la douille vers la gauche, puis enlevez-la.

- ▶ Retirez l'ampoule de la douille.
- ▶ Mettez l'ampoule neuve en place dans la douille.
- ▶ Mettez la douille en place et tournez-la vers la droite pour la serrer à fond.
- ▶ Mettez le couvercle ① en place et tournez-le vers la droite pour le serrer à fond.
- ▶ Posez le bloc optique arrière (▷ page 134).

Essuie-glaces

Mise en marche et arrêt des essuie-glaces

- ⚠ N'utilisez pas les essuie-glaces lorsque le pare-brise est sec car cela risque d'endommager les balais d'essuie-glace. En outre, la poussière qui s'est accumulée sur le pare-brise risquerait de le rayer en cas de balayage à sec.

Si vous devez mettre en marche les essuie-glaces par temps sec, effectuez un cycle de balayage avec amenée d'eau.

- ⚠ Si les essuie-glaces laissent des stries sur le pare-brise après que le véhicule est passé dans une station de lavage, il se peut que de la cire ou d'autres dépôts se trouvent sur le pare-brise. Après un passage dans une station de lavage automatique, nettoyez le pare-brise en activant le balayage avec amenée d'eau.

- ⚠ Balayage intermittent avec capteur de pluie : suite à des effets optiques et lorsque le pare-brise est encrassé par temps sec, les essuie-glaces peuvent se mettre en marche de façon intempestive. Dès lors, les raclettes des balais d'essuie-glace ou le pare-brise pourraient être endommagés.

Par conséquent, ne mettez pas les essuie-glaces en marche par temps sec.

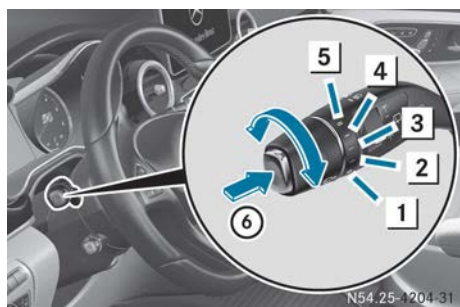

- 1 0 Arrêt
- 2 ... Balayage intermittent lent (faible sensibilité du capteur de pluie)
- 3 Balayage intermittent rapide (sensibilité élevée du capteur de pluie)
- 4 — Balayage continu lent
- 5 == Balayage continu rapide
- 6 1er point de résistance – balayage unique / 2e point de résistance – balayage avec amenée d'eau

▶ Tournez la clé en position 1 ou 2 dans le contacteur d'allumage.

▶ Tournez le commutateur des essuie-glaces sur la position correspondante.

Sur ou , la fréquence des cycles de balayage s'adapte automatiquement à l'importance des précipitations. Sur , le capteur de pluie réagit de manière plus sensible aux précipitations que sur , d'où une fréquence de balayage plus élevée.

Les vitres ne sont plus nettoyées correctement lorsque les balais d'essuie-glace sont usés. Dès lors, vous n'êtes plus en mesure d'évaluer les conditions de circulation. Vous trouverez des informations relatives au remplacement des balais d'essuie-glace sous « Remplacement des balais d'essuie-glace » (▷ page 137).

Mise en marche et arrêt de l'essuie-glace arrière



- 1 Balayage avec amenée d'eau
- 2 — Balayage intermittent
- 3 0 Essuie-glace arrière arrêté
- 4 Balayage avec amenée d'eau

▶ Tournez la clé en position 1 ou 2 dans le contacteur d'allumage.

▶ Réglez le contacteur dans la position correspondante.

Lorsque l'essuie-glace arrière est en marche, le symbole est affiché dans le menu **Graphique syst. aide** de l'ordinateur de bord (▷ page 263).

▶ **Balayage avec amenée d'eau**: actionnez le contacteur au-delà de la position actuelle jusqu'en butée 1 ou 4 et maintenez-le.

Une fois que vous avez relâché le contacteur , l'essuie-glace balaie encore la lunette arrière pendant 5 secondes environ. Ensuite, l'essuie-glace arrière balaie dans la position initiale 2 ou 3.

L'essuie-glace arrière se met automatiquement en marche lorsque vous engagez la marche arrière alors que les essuie-glaces avant sont en marche.

L'essuie-glace arrière s'arrête automatiquement si le véhicule est à l'arrêt et que vous ouvrez le hayon. Il se remet en marche dès que vous refermez le hayon et que vous redémarrez.

Les vitres ne sont plus nettoyées correctement lorsque les balais d'essuie-glace sont usés. Dès lors, vous n'êtes plus en mesure d'évaluer les conditions de circulation. Vous trouverez des informations relatives au remplacement des balais d'essuie-glace sous « Remplacement des balais d'essuie-glace » (▷ page 137).

Remplacement des balais d'essuie-glace

Consignes de sécurité importantes

⚠ ATTENTION

Si les essuie-glaces se mettent en marche lors du remplacement des balais d'essuie-glace, vous risquez d'être coincé par le bras d'essuie-glace. Il y a risque de blessure.

Veillez à toujours arrêter les essuie-glaces et couper le contact avant de remplacer les balais d'essuie-glace.

! N'ouvrez en aucun cas le capot/hayon tant qu'un bras d'essuie-glace est écarté du pare-brise/de la lunette arrière.

Ne rabattez en aucun cas le bras d'essuie-glace sur le pare-brise/la lunette arrière tant qu'un balai d'essuie-glace n'est pas monté.

Tenez le bras d'essuie-glace lorsque vous remplacez le balai d'essuie-glace. Si vous relâchez le bras d'essuie-glace alors qu'aucun balai d'essuie-glace n'est monté et qu'il retombe sur le pare-brise/la lunette arrière, la vitre peut être endommagée par le choc.

Mercedes-Benz vous recommande de confier le changement des balais d'essuie-glace à un atelier qualifié.

! Saisissez les essuie-glaces uniquement par le bras. Sinon, vous risquez d'endommager la raclette du balai d'essuie-glace.

Les balais d'essuie-glace sont des pièces d'usure. Les vitres ne sont plus nettoyées correctement lorsque les balais d'essuie-glace sont usés. Dès lors, vous n'êtes plus en mesure d'évaluer les conditions de circulation.

Tenez compte des indicateurs d'encrassement après un remplacement des balais d'essuie-glaces avant.

Indicateur d'encrassement

Les balais d'essuie-glace de rechange pour l'essuie-glace avant ont un indicateur d'encrassement situé à l'extrémité du balai d'essuie-glace.

En fonction des conditions d'utilisation, l'indicateur d'encrassement se décolore et passe du noir au jaune.

Remplacez le balai d'essuie-glace lorsque

- le balai est défectueux
- l'indicateur d'encrassement se décolore en jaune

Pour activer l'indicateur d'encrassement, vous devez en retirer le film de protection (▷ page 137).

Essuie-glaces avant

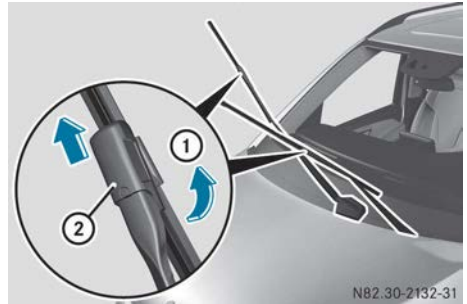

- ▶ Ecartez le bras d'essuie-glace du pare-brise.
- ▶ Tenez le bras d'essuie-glace et repoussez le balai d'essuie-glace du bras d'essuie-glace dans le sens de la flèche ① jusqu'en butée.
- ▶ Poussez le verrou ② vers le haut dans le sens de la flèche jusqu'à ce qu'il s'encliquette de manière audible dans la position de remplacement.

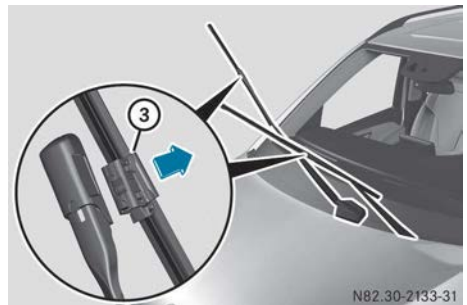

- ▶ Retirez le balai d'essuie-glace ③ du bras dans le sens de la flèche.

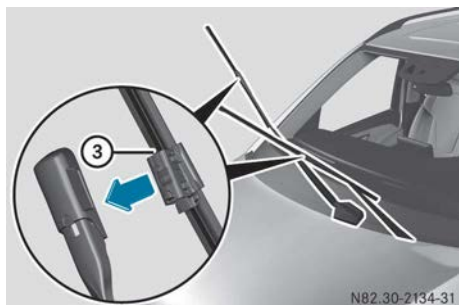

N82.30-2134-31

- ▶ Insérez le balai neuf ③ dans le bras d'essuie-glace, dans le sens de la flèche.

Ce faisant, tenez compte des différences de longueur des 2 balais d'essuie-glace :

- Côté conducteur - balai d'essuie-glace long
- Côté passager - balai d'essuie-glace court

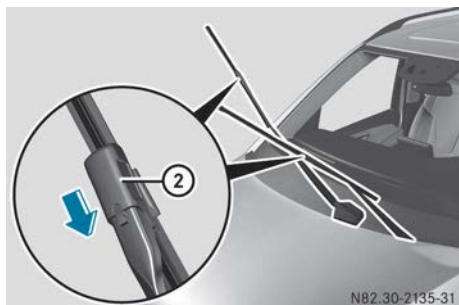

N82.30-2135-31

- ▶ Poussez le verrou ② vers le bas dans le sens de la flèche, jusqu'à ce qu'il s'encliquette de manière audible.
- ▶ Rabattez le bras d'essuie-glace sur le pare-brise.

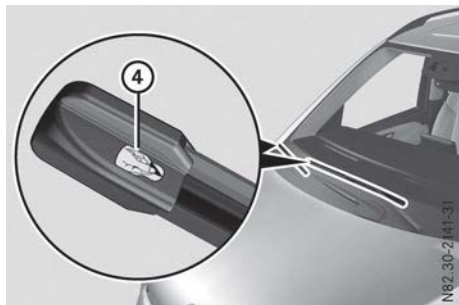

N82.30-2141-31

- ▶ Retirez le film de protection ④ de l'indicateur d'encrassement situé à l'extrémité du balai d'essuie-glace.

Essuie-glace arrière

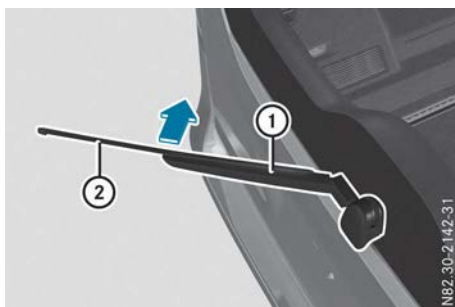

N82.30-2142-31

- ▶ Ecartez le bras d'essuie-glace ① de la lunette arrière jusqu'à encliquetage.
- ▶ Tenez le bras d'essuie-glace ① et retirez le balai d'essuie-glace ② du bras dans le sens de la flèche.
- ▶ Placez le balai neuf ② sur le bras d'essuie-glace ①.
- ▶ Tenez le bras d'essuie-glace ① et poussez le balai ② dans le sens opposé à celui de la flèche jusqu'à encliquetage.
- ▶ Vérifiez que le balai ② est bien fixé.
- ▶ Rabattez le bras d'essuie-glace ① sur la lunette arrière.

Problèmes relatifs aux essuie-glaces

Problèmes	Causes et conséquences possibles et ► Solutions
L'essuie-glace est bloqué.	Des feuilles ou de la neige bloquent le mouvement de l'essuie-glace. Le moteur des essuie-glaces s'est arrêté. <ul style="list-style-type: none">► Arrêtez immédiatement le véhicule à l'écart de la circulation.► Pour des raisons de sécurité, retirez la clé du contacteur d'allumage.► Éliminez la cause du blocage.► Remettez les essuie-glaces en marche.
L'essuie-glace ne fonctionne plus.	Le moteur des essuie-glaces est défectueux. <ul style="list-style-type: none">► Tournez le commodo pour sélectionner une autre vitesse de balayage.► Faites contrôler les essuie-glaces par un atelier qualifié.
Le liquide de lave-glace qui sort des gicleurs n'est plus projeté au centre du pare-brise/de la lunette arrière.	Les gicleurs se sont déplacés. <ul style="list-style-type: none">► Faites régler les gicleurs par un atelier qualifié.

Informations utiles

Cette notice d'utilisation décrit tous les modèles ainsi que l'ensemble des équipements de série et optionnels qui étaient disponibles pour votre véhicule au moment de la clôture de la rédaction de cette notice d'utilisation. Des divergences sont possibles selon les pays.

Notez que votre véhicule n'est pas obligatoirement équipé de toutes les fonctions décrites. Cela vaut également pour les fonctions et systèmes importants pour la sécurité.

Lisez les informations sur les ateliers qualifiés (▷ page 30).

d'air qui pénètre dans l'habitacle. Tenez compte de l'intervalle de remplacement du filtre qui est spécifié dans le carnet de maintenance. Étant donné que l'intervalle de remplacement dépend des conditions environnementales (forte pollution de l'air, par exemple), il peut être plus court que celui spécifié dans le carnet de maintenance.

Vue d'ensemble des systèmes de climatisation

Consignes de sécurité importantes

Veillez respecter les réglages recommandés qui sont décrits dans les pages suivantes. Sinon, les vitres risquent de se couvrir de buée.

Pour que les vitres ne se couvrent pas de buée,

- n'arrêtez que brièvement la climatisation
- ne mettez le recyclage d'air en marche que pour une courte durée
- activez la fonction de refroidissement avec déshumidification de l'air
- activez si nécessaire la fonction de dégivrage du pare-brise pour une courte durée

La climatisation régule la température ainsi que l'humidité de l'air dans l'habitacle et débarrasse l'air des matières indésirables.

La climatisation est opérationnelle uniquement lorsque le moteur tourne. Elle fonctionne de manière optimale uniquement si les vitres latérales sont fermées.

Par temps chaud, ventilez le véhicule pendant un court instant. Mettez le recyclage d'air en marche pendant un court instant pour refroidir la cabine plus vite. Cela accélère le refroidissement et la température souhaitée dans l'habitacle sera ainsi atteinte plus rapidement.

Le filtre intégré retient la plus grande partie des particules de poussière et la totalité du pollen des fleurs. Dans le cas du climatiseur automatique THERMOTRONIC, la quantité de substances gazeuses polluantes et les mauvaises odeurs contenues dans l'air sont en outre réduites. L'encrassement du filtre réduit la quantité

Unité de commande du climatiseur TEMPMATIC

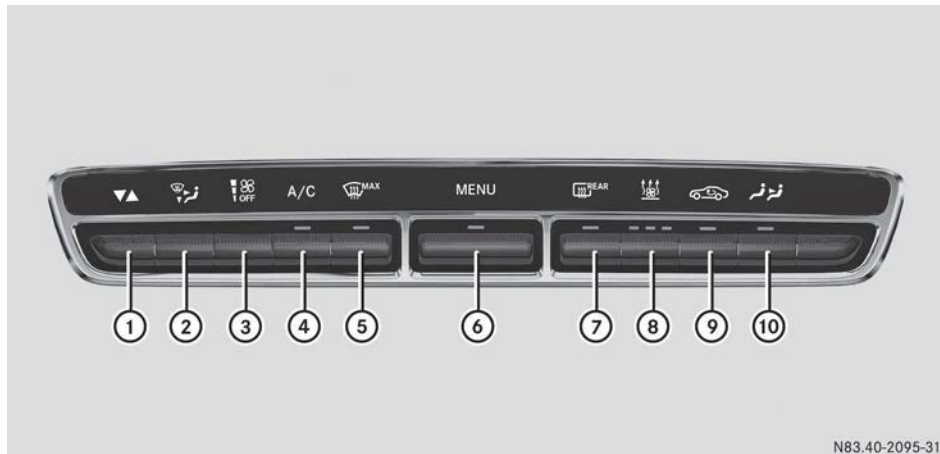

N83.40-2095-31

Véhicules équipés d'un chauffage additionnel à eau chaude

- ① Réglage de la température (▷ page 151)
- ② Réglage de la répartition d'air (▷ page 152)
- ③ Réglage du débit d'air (▷ page 152)
- ④ Mise en marche et arrêt du refroidissement avec déshumidification de l'air (▷ page 145)
- ⑤ Dégivrage du pare-brise (▷ page 153)
- ⑥ Affichage du menu Climatisation du système Audio 20/de COMAND Online (voir la notice d'utilisation spécifique)
- ⑦ Mise en marche et arrêt du chauffage de la lunette arrière (▷ page 154)
- ⑧ Mise en marche et arrêt du chauffage additionnel à eau chaude (▷ page 158)
- ⑨ Mise en marche et arrêt manuels du recyclage d'air (▷ page 155)
- ⑩ Affichage du menu Climatisation du système Audio 20/de COMAND Online pour le chauffage arrière/climatiseur arrière (voir la notice d'utilisation spécifique)

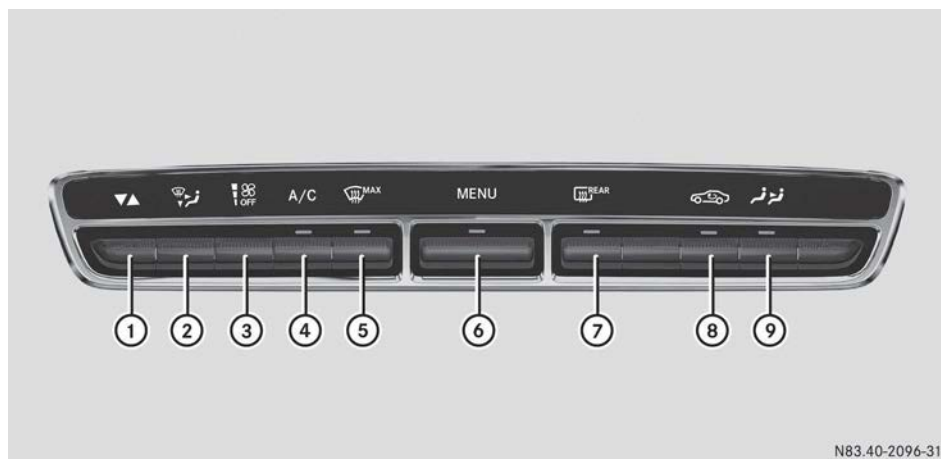

N83.40-2096-31

Véhicules sans chauffage additionnel à eau chaude

- ① Réglage de la température (▷ page 151)
- ② Réglage de la répartition d'air (▷ page 152)
- ③ Réglage du débit d'air (▷ page 152)
- ④ Mise en marche et arrêt du refroidissement avec déshumidification de l'air (▷ page 145)
- ⑤ Dégivrage du pare-brise (▷ page 153)
- ⑥ Affichage du menu Climatisation du système Audio 20/de COMAND Online (voir la notice d'utilisation spécifique)
- ⑦ Mise en marche et arrêt du chauffage de la lunette arrière (▷ page 154)
- ⑧ Mise en marche et arrêt manuels du recyclage d'air (▷ page 155)
- ⑨ Affichage du menu Climatisation du système Audio 20/de COMAND Online pour le chauffage arrière/climatiseur arrière (voir la notice d'utilisation spécifique)

Informations sur le climatiseur TEMP-MATIC

Vous trouverez ci-après quelques remarques et recommandations pour utiliser le climatiseur de manière optimale.

- Activez la fonction de refroidissement avec déshumidification de l'air. Lorsque la fonction est activée, le voyant situé au-dessus de la touche est allumé.
- Réglez la température sur 22 °C. Modifiez le réglage de la température uniquement par petits paliers.
- N'utilisez la fonction de dégivrage du pare-brise que pour une courte durée jusqu'à ce que le pare-brise soit dégagé. Lorsque la fonc-

tion est activée, le voyant situé au-dessus de la touche est allumé.

- N'utilisez la fonction de recyclage d'air que pour une courte durée, par exemple en cas de mauvaises odeurs extérieures ou dans un tunnel. Sinon, les vitres pourraient se couvrir de buée étant donné qu'il n'y a pas d'apport d'air frais en mode de recyclage d'air. Lorsque la fonction est activée, le voyant situé au-dessus de la touche est allumé.

Lorsque la fonction ECO de démarrage et d'arrêt automatiques du moteur est activée, vous ne disposez que d'une puissance de climatisation limitée pendant l'arrêt automatique du moteur. Vous trouverez des informations sur l'arrêt automatique du moteur sous « Fonction ECO de démarrage et d'arrêt automatiques du moteur » (▷ page 176).

Unité de commande du climatiseur automatique THERMOTRONIC

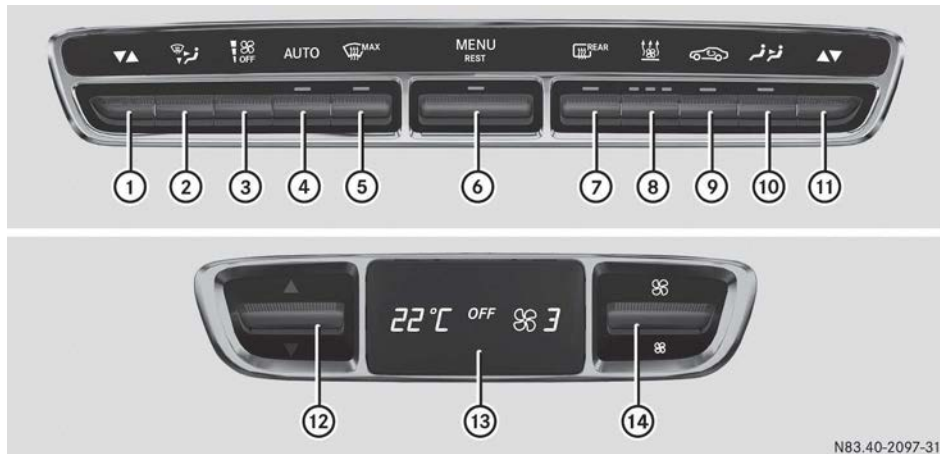

N83.40-2097-31

Véhicules équipés d'un chauffage additionnel à eau chaude

Unité de commande avant

- ① ▼▲ Réglage de la température, côté gauche (▷ page 151)
- ② 🌬️ Réglage de la répartition d'air (▷ page 152)
- ③ 🌬️ OFF Réglage du débit d'air (▷ page 152)
- ④ AUTO Régulation automatique de la climatisation (▷ page 148)
- ⑤ 🌬️ MAX Dégivrage du pare-brise (▷ page 153)
- ⑥ 📺 Affichage du menu Climatisation du système Audio 20/de COMAND Online (voir la notice d'utilisation spécifique)
- ⑥ REST Mise en marche et arrêt du système d'utilisation de la chaleur résiduelle du moteur (▷ page 156)
- ⑦ REAR Mise en marche et arrêt du chauffage de la lunette arrière (▷ page 154)
- ⑧ 🌡️ Mise en marche et arrêt du chauffage additionnel à eau chaude (▷ page 158)
- ⑨ 🔄 Mise en marche et arrêt manuels du recyclage d'air (▷ page 155)
- ⑩ 🌬️ Affichage du menu Climatisation du système Audio 20/de COMAND Online pour le climatiseur arrière (voir la notice d'utilisation spécifique)
- ⑪ ▼▲ Réglage de la température, côté droit (▷ page 151)

Unité de commande arrière

- ⑫ ▼▲ Réglage de la température (▷ page 151)
- ⑬ Visuel
- ⑭ 🌬️ Réglage du débit d'air (▷ page 152)

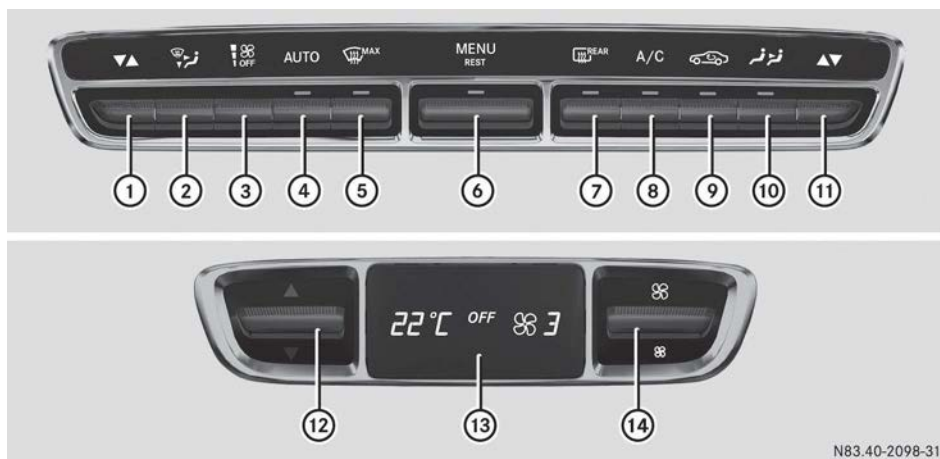

N83.40-2098-31

Véhicules sans chauffage additionnel à eau chaude

Unité de commande avant

- ① Réglage de la température, côté gauche (▷ page 151)
- ② Réglage de la répartition d'air (▷ page 152)
- ③ Réglage du débit d'air (▷ page 152)
- ④ **AUTO** Régulation automatique de la climatisation (▷ page 148)
- ⑤ Dégivrage du pare-brise (▷ page 153)
- ⑥ Affichage du menu Climatisation du système Audio 20/de COMAND Online (voir la notice d'utilisation spécifique)
- ⑥ **REST** Mise en marche et arrêt du système d'utilisation de la chaleur résiduelle du moteur (▷ page 156)
- ⑦ Mise en marche et arrêt du chauffage de la lunette arrière (▷ page 154)
- ⑧ **A/C** Mise en marche et arrêt du refroidissement avec déshumidification de l'air (▷ page 145)
- ⑨ Mise en marche et arrêt manuels du recyclage d'air (▷ page 155)
- ⑩ Affichage du menu Climatisation du système Audio 20/de COMAND Online pour le climatiseur arrière (voir la notice d'utilisation spécifique)
- ⑪ Réglage de la température, côté droit (▷ page 151)

Unité de commande arrière

- ⑫ Réglage de la température (▷ page 151)
- ⑬ Visuel
- ⑭ Réglage du débit d'air (▷ page 152)

Informations sur le climatiseur automatique THERMOTRONIC

Vous trouverez ci-après quelques remarques et recommandations pour utiliser le climatiseur automatique de manière optimale.

- Mettez la climatisation en marche à l'aide de la touche **AUTO**. Le voyant situé au-dessus de la touche **AUTO** s'allume.
- Réglez la température sur 22 °C.
- N'utilisez la fonction de dégivrage du pare-brise que pour une courte durée, jusqu'à ce que le pare-brise soit dégagé.
- N'utilisez la fonction de recyclage d'air que pour une courte durée, par exemple en cas de mauvaises odeurs extérieures ou dans un tunnel. Sinon, les vitres pourraient se couvrir de buée étant donné qu'il n'y a pas d'apport d'air frais en mode de recyclage d'air.

Le climatiseur automatique THERMOTRONIC peut se mettre en marche automatiquement en fonction de la température extérieure 60 minutes environ après que vous avez arrêté le véhicule. Le véhicule est alors ventilé pendant 30 minutes environ par la soufflante tournant à faible vitesse et le climatiseur automatique THERMOTRONIC est déshumidifié.

Lorsque la fonction ECO de démarrage et d'arrêt automatiques du moteur est activée, vous ne disposez que d'une puissance de climatisation limitée pendant l'arrêt automatique du moteur. Vous trouverez des informations sur l'arrêt automatique du moteur sous « Fonction ECO de démarrage et d'arrêt automatiques du moteur » (▷ page 176).

Commande des systèmes de climatisation

Mise en marche et arrêt de la climatisation

Consignes de sécurité importantes

Lorsque vous arrêtez la climatisation, l'arrivée et la circulation d'air sont interrompues. Ne sélectionnez ce réglage que pour une courte durée. Sinon, les vitres risquent de se couvrir de buée.

Pour mettre en marche la climatisation sur les véhicules équipés d'un climatiseur automatique THERMOTRONIC, utilisez de préférence la touche **AUTO** (▷ page 148).

Pour mettre en marche la climatisation, utilisez de préférence la touche **AUTO** (▷ page 148).

Mise en marche et arrêt

- ▶ Tournez la clé en position **2** dans le contacteur d'allumage.
- ▶ **Mise en marche**: actionnez la touche  vers le haut ou vers le bas.
Le menu Climatisation du système Audio 20/de COMAND Online s'ouvre.
- ▶ Mettez la climatisation en marche par l'intermédiaire du système Audio 20/de COMAND Online (voir la notice d'utilisation spécifique).

ou

- ▶ Réglez le débit d'air sur le niveau **1** ou au-delà à l'aide de la touche .

- ▶ **Arrêt**: actionnez la touche  vers le haut ou vers le bas.

Le menu Climatisation du système Audio 20/de COMAND Online s'ouvre.

- ▶ Arrêtez la climatisation par l'intermédiaire du système Audio 20/de COMAND Online (voir la notice d'utilisation spécifique).

ou

- ▶ Réglez le débit d'air sur le niveau **0** à l'aide de la touche .

- i** Lorsque la climatisation est arrêtée, le message « OFF » apparaît sur le visuel de l'unité de commande arrière.

Mise en marche et arrêt du refroidissement avec déshumidification de l'air

Consignes de sécurité importantes

Vous pouvez activer la fonction de refroidissement avec déshumidification de l'air du climatiseur ou du climatiseur automatique dès que le moteur tourne. L'air à l'intérieur du véhicule est refroidi et déshumidifié en fonction de la température sélectionnée.

Dans le mode refroidissement, de l'eau de condensation peut s'écouler sous le véhicule. Ceci est normal et n'indique pas un défaut.

Lorsque vous désactivez la fonction de refroidissement avec déshumidification de l'air, l'air intérieur du véhicule n'est plus refroidi (par temps chaud) et n'est plus déshumidifié. Par conséquent, ne désactivez la fonction « Refroidissement avec déshumidification de l'air » que pour une courte durée. Sinon, les vitres se couvrent plus rapidement de buée.

Activation et désactivation

Climatiseur TEMPMATIC

Vous pouvez activer et désactiver la fonction uniquement dans le menu Climatisation et non pas dans le menu Climatisation pour le climatiseur arrière (2e niveau de menu).

- ▶ Actionnez la touche **A/C**  vers le haut ou vers le bas.

Lorsque le voyant situé au-dessus de la touche **A/C**  s'allume, cela signifie que la fonc-



tion de refroidissement avec déshumidification de l'air est activée.

ou

- ▶ Activez et désactivez la fonction de refroidissement avec déshumidification de l'air par l'intermédiaire du système Audio 20 ou de COMAND Online (voir la notice d'utilisation spécifique).

Climatiseur automatique THERMOTRONIC

Vous pouvez activer et désactiver la fonction uniquement dans le menu Climatisation et non pas dans le menu Climatisation pour le climatiseur arrière (2e niveau de menu).

- ▶ Sur les véhicules équipés d'un chauffage additionnel à eau chaude, actionnez la touche  vers le haut ou vers le bas. Lorsque le voyant situé au-dessus de la touche  s'allume, cela signifie que la fonction de refroidissement avec déshumidification de l'air est activée.



ou

- ▶ Activez et désactivez la fonction de refroidissement avec déshumidification de l'air par l'intermédiaire du système Audio 20 ou de COMAND Online (voir la notice d'utilisation spécifique).

i Sur les véhicules avec chauffage additionnel à eau chaude, la touche  est supprimée. Activez et désactivez la fonction de refroidissement avec déshumidification de l'air par l'intermédiaire du système Audio 20 ou de COMAND Online.

i La fonction de refroidissement avec déshumidification de l'air est activée automatiquement en mode automatique (> page 148).

Problèmes relatifs à la fonction de refroidissement avec déshumidification de l'air

Problèmes	Causes et conséquences possibles et ► Solutions
<p>Climatiseur automatique THERMOTRONIC avec chauffage additionnel à eau chaude : la fonction de refroidissement avec déshumidification de l'air ne peut plus être activée par l'intermédiaire du système Audio 20 ou de COMAND Online (voir la notice d'utilisation spécifique).</p>	<p>La fonction de refroidissement avec déshumidification de l'air est désactivée en raison d'une panne.</p> <p>► Rendez-vous dans un atelier qualifié.</p>
<p>Climatiseur TEMPMATIC avec chauffage additionnel à eau chaude : le voyant situé au-dessus de la touche  clignote 3 fois ou reste éteint. La fonction de refroidissement avec déshumidification de l'air ne peut plus non plus être activée par l'intermédiaire du système Audio 20 ou de COMAND Online (voir la notice d'utilisation spécifique).</p>	<p>La fonction de refroidissement avec déshumidification de l'air est désactivée en raison d'une panne.</p> <p>► Rendez-vous dans un atelier qualifié.</p>
<p>Climatiseur TEMPMATIC ou climatiseur automatique THERMOTRONIC sans chauffage additionnel à eau chaude : le voyant situé au-dessus de la touche  clignote 3 fois ou reste éteint. La fonction de refroidissement avec déshumidification de l'air ne peut plus non plus être activée par l'intermédiaire du système Audio 20 ou de COMAND Online (voir la notice d'utilisation spécifique).</p>	<p>La fonction de refroidissement avec déshumidification de l'air est désactivée en raison d'une panne.</p> <p>► Rendez-vous dans un atelier qualifié.</p>

Régulation automatique de la climatisation

Remarques générales

Dans le mode automatique du climatiseur automatique THERMOTRONIC, la température réglée est maintenue constante de manière automatique. La température de l'air entrant ainsi que le débit et la répartition d'air sont modifiés automatiquement.

Le mode automatique fonctionne de manière optimale lorsque la fonction de refroidissement avec déshumidification de l'air est activée. Au besoin, vous pouvez désactiver la fonction de refroidissement avec déshumidification de l'air (▷ page 145).

Climatiseur automatique THERMOTRONIC

Vous pouvez activer et désactiver le mode automatique uniquement dans le menu Climatisation et non pas dans le menu Climatatisation pour le climatiseur arrière (2e niveau de menu).

► **Activation et désactivation du mode automatique :** actionnez la touche **AUTO** vers le haut ou vers le bas. Lorsque le voyant situé au-dessus de la touche **AUTO** s'allume, cela signifie que le mode automatique est activé.

Si, en mode automatique, vous modifiez manuellement le débit ou la répartition d'air, le voyant situé au-dessus de la touche **AUTO** s'éteint. La fonction qui n'a pas été modifiée manuellement continue d'être régulée automatiquement. Si la fonction modifiée manuellement est remise en mode automatique, le voyant situé au-dessus de la touche **AUTO** s'allume de nouveau.

Lorsque vous modifiez le réglage du débit d'air à l'arrière par l'intermédiaire de l'unité de commande arrière,

- le climatiseur automatique THERMOTRONIC reste en mode automatique à l'avant
- le voyant situé au-dessus de la touche **AUTO** reste allumé









Si vous actionnez alors de nouveau la touche **AUTO** vers le haut ou vers le bas, le mode automatique est de nouveau aussi activé à l'arrière.

Réglage du flux d'air sur le climatiseur TEMPMATIC

Consignes de sécurité importantes

Dans toutes les positions de répartition d'air, les vitres latérales sont alimentées en air au moyen des buses latérales, pour des raisons de sécurité. Sinon, les vitres risquent de se couvrir de buée.

Réglages de la répartition d'air recommandés

Mode refroidissement		Ventilation directe/dirigée sur le corps
		Ventilation indirecte/engendrant peu de courants d'air
Zone de transition mode refroidissement/ mode chauffage		Transition refroidissement chauffage
		Transition chauffage refroidissement
Chauffage en marche		Dégivrage, vitres dégagées
		Chauffage direct/dirigé sur le corps
		Chauffage indirect/dirigé vers le plancher
		Chauffage dirigé vers le plancher

Réglage du mode de régulation de la climatisation sur le climatiseur automatique THERMOTRONIC

Climatiseur automatique THERMOTRONIC

Le mode de régulation de la climatisation MEDIUM est le réglage standard.

Dans le mode automatique, vous pouvez sélectionner, pour la zone du conducteur et du passager, les modes de régulation de la climatisation suivants :

Mode de régulation de la climatisation FOCUS

Débit d'air élevé. Ventilation très directe de l'habitacle, dirigée sur le corps et vers la tête. La température de consigne est atteinte très rapidement.



Mode refroidissement

Refroidissement uniquement par l'intermédiaire des buses de ventilation. Air plus froid permettant de refroidir l'habitacle de manière très rapide et directe.



Chauffage en marche

Chauffage dirigé sur le corps et vers le plancher avec une partie de l'air chaud provenant des buses latérales, centrales et des buses de dégivrage.

Mode de régulation de la climatisation MEDIUM

Réglage standard. Débit d'air moyen. Ventilation uniforme et constante de l'habitacle et atteinte de la température de consigne.



Mode refroidissement

Phase de démarrage du refroidissement par l'intermédiaire des buses de ventilation. Ensuite répartition d'air également par l'intermédiaire des buses de dégivrage pour parvenir à un bon refroidissement de l'habitacle.



Chauffage en marche

En phase de démarrage, chauffage dirigé vers le plancher avec air chaud provenant pour moitié des buses latérales, centrales et des buses de dégivrage. Ensuite afflux d'air vers le plancher avec réchauffement uniforme de l'habitacle.

Mode de régulation de la climatisation DIF-FUSE

Ventilation indirecte de l'habitacle engendrant peu de courants d'air. Faibles débits d'air, réduction de l'effet spot des buses de ventilation.



Mode refroidissement

Phase de démarrage du refroidissement par l'intermédiaire des buses de ventilation. Ensuite, répartition de l'air également avec de l'air modérément refroidi provenant des buses de dégivrage, réduisant le refroidissement de l'habitacle.



Chauffage en marche

Chauffage indirect dirigé vers le plancher avec une faible quantité d'air chaud provenant des buses latérales et de dégivrage, sans afflux d'air chaud dans l'espace au niveau de la tête.

► **Réglage :** réglez le mode de régulation de la climatisation par l'intermédiaire du système Audio 20 ou de COMAND Online (voir la notice d'utilisation spécifique).

Climatiseur automatique THERMOTRONIC avec augmentation de puissance

Utilisez comme réglage standard le mode de régulation de la climatisation recommandé MEDIUM.

Dans le mode automatique, vous pouvez sélectionner, pour la zone du conducteur et du passager, les modes de régulation de la climatisation suivants :

Mode de régulation de la climatisation FOCUS

Débit d'air très élevé. Ventilation très directe de l'habitacle, dirigée sur le corps et vers la tête. La température de consigne est atteinte très rapidement.



Mode refroidissement

Refroidissement uniquement par l'intermédiaire des buses de ventilation. Air froid permettant de refroidir l'habitacle de manière très rapide et directe.



Chauffage en marche

Chauffage dirigé sur le corps et vers le plancher avec une partie de l'air chaud provenant des buses latérales, centrales et des buses de dégivrage.

Mode de régulation de la climatisation MEDIUM

Débit d'air élevé. Ventilation directe de l'habitacle, dirigée sur le corps et vers la tête. La température de consigne est atteinte rapidement.



Mode refroidissement

Refroidissement uniquement par l'intermédiaire des buses de ventilation. Air froid permettant de refroidir l'habitacle de manière très rapide et directe.



Chauffage en marche

En phase de démarrage, chauffage dirigé vers le plancher avec air chaud provenant pour moitié des buses latérales, centrales et des buses de dégivrage. Ensuite afflux d'air vers le plancher avec réchauffement uniforme de l'habitacle.

Mode de régulation de la climatisation DIF-FUSE

Débit d'air moyen. Ventilation uniforme et constante de l'habitacle et atteinte de la température de consigne.



Mode refroidissement

Phase de démarrage du refroidissement par l'intermédiaire des buses de ventilation. Ensuite répartition d'air également par l'intermédiaire des buses de dégivrage pour parvenir à un bon refroidissement de l'habitacle.



Chauffage en marche

Chauffage indirect dirigé vers le plancher avec une faible quantité d'air chaud provenant des buses latérales, centrales et des buses de dégivrage, sans afflux d'air chaud dans l'espace au niveau de la tête.

- **Réglage :** réglez le mode de régulation de la climatisation par l'intermédiaire du système Audio 20 ou de COMAND Online (voir la notice d'utilisation spécifique).

Réglage de la température

Augmentation ou diminution de la température par l'intermédiaire de l'unité de commande avant

- **Augmentation ou diminution :** actionnez la touche  vers le haut ou vers le bas.



ou

- Réglez la température par l'intermédiaire du système Audio 20 ou de COMAND Online (voir la notice d'utilisation spécifique).
Modifiez le réglage de la température uniquement par petits paliers. Pour commencer, réglez la température sur 22 °C.

Réglage de la température à l'arrière par l'intermédiaire de l'unité de commande avant

- **Augmentation ou diminution :** réglez la température par l'intermédiaire du système Audio 20 ou de COMAND Online (voir la notice d'utilisation spécifique).

ou

- ▶ Appuyez sur la touche .
- ▶ **Augmentation ou diminution**: actionnez la touche  vers le haut ou vers le bas. Modifiez le réglage de la température uniquement par petits paliers. Commencez par régler la température sur 22 °C.

Réglage de la température à l'arrière par l'intermédiaire de l'unité de commande arrière

- ▶ **Augmentation ou diminution**: actionnez la touche  de l'unité de commande arrière vers le haut ou vers le bas (▷ page 143). Modifiez le réglage de la température uniquement par petits paliers. Commencez par régler la température sur 22 °C. La température réglée apparaît sur le visuel de l'unité de commande arrière.









Réglage de la répartition d'air

Consignes de sécurité importantes



Dans toutes les positions de répartition d'air, les vitres latérales sont alimentées en air au moyen des buses latérales, pour des raisons de sécurité. Sinon, les vitres risquent de se couvrir de buée.

Climatiseur TEMPATIC et climatiseur automatique THERMOTRONIC

Réglages de la répartition d'air

-  Air sortant des buses de dégivrage
-  Air sortant des buses centrales et latérales
-  Air sortant des buses de plancher
-  Air sortant des buses centrales et latérales et des buses de plancher
-  Air sortant des buses de dégivrage et des buses de plancher
-  Air sortant des buses de dégivrage, des buses centrales et latérales et des buses de plancher
-  Air sortant des buses de dégivrage et des buses centrales et latérales
-  Régulation automatique de la répartition d'air

Réglage de la répartition d'air

- ▶ Actionnez la touche  vers le haut ou vers le bas. Le système Audio 20 ou COMAND Online affiche les différentes positions de la répartition d'air.
- ▶ Actionnez la touche  vers le haut ou vers le bas jusqu'à ce que la position souhaitée soit sélectionnée.

ou

- ▶ Réglez la répartition d'air par l'intermédiaire du système Audio 20 ou de COMAND Online (voir la notice d'utilisation spécifique).

i Si, en mode automatique, vous réglez la répartition d'air, la régulation automatique de celle-ci est désactivée. Le voyant situé au-dessus de la touche **AUTO** s'éteint. Le débit d'air continue cependant d'être régulé automatiquement.

Chauffage arrière ou climatiseur arrière

Lorsque le chauffage arrière est en marche, l'air chaud est dirigé automatiquement vers la sortie d'air située du côté gauche du véhicule, à l'arrière au niveau du plancher.

Lorsque le climatiseur arrière est en marche, le réglage de la répartition d'air effectué sur l'unité de commande est également valable pour la climatisation à l'arrière.

Ceci vaut également pour le mode automatique du climatiseur automatique THERMOTRONIC. L'air est alors dirigé automatiquement vers le plancher et/ou vers l'espace au niveau de la tête à l'arrière.

Réglage du débit d'air

Augmentation ou diminution du débit d'air par l'intermédiaire de l'unité de commande avant

- ▶ **Augmentation ou diminution**: actionnez la touche  vers le haut ou vers le bas.
- ou
- ▶ Réglez le débit d'air par l'intermédiaire du système Audio 20 ou de COMAND Online (voir la notice d'utilisation spécifique).



i Si, en mode automatique, vous réglez le débit d'air, la régulation automatique de celui-ci est désactivée. Le voyant situé au-dessus

de la touche **AUTO** s'éteint. La répartition d'air continue cependant d'être régulée automatiquement.

Réglage du débit d'air à l'arrière par l'intermédiaire de l'unité de commande avant

- **Augmentation ou diminution** : réglez le débit d'air par l'intermédiaire du système Audio 20 ou de COMAND Online (voir la notice d'utilisation spécifique).

ou

- Appuyez sur la touche .
- **Augmentation ou diminution** : actionnez la touche  vers le haut ou vers le bas.

Réglage du débit d'air à l'arrière par l'intermédiaire de l'unité de commande arrière

- **Augmentation ou diminution** : actionnez la touche  de l'unité de commande arrière vers le haut ou vers le bas (> page 143).

Activation et désactivation de la fonction de synchronisation

Remarques générales

La fonction de synchronisation vous permet de régler la température de manière centralisée. Le réglage de la température effectué côté conducteur est repris côté passager et à l'arrière.

Activation et désactivation de la synchronisation

- Activez et désactivez la fonction de synchronisation par l'intermédiaire du système Audio 20 ou de COMAND Online (voir la notice d'utilisation spécifique).
Climatiseur TEMPMATIC : la fonction de synchronisation se désactive lorsque vous modifiez les réglages pour l'arrière.
Climatiseur automatique THERMOTRONIC : la fonction de synchronisation se désactive lorsque les réglages pour le côté passager et pour l'arrière sont modifiés.

Dégivrage du pare-brise

Remarques générales

Cette fonction vous permet de dégivrer le pare-brise ou de désembuer le pare-brise et les vitres latérales avant à l'intérieur du véhicule.

Désactivez la fonction de dégivrage du pare-brise dès que celui-ci est dégagé.

Activation et désactivation de la fonction de dégivrage du pare-brise

- Tournez la clé en position **2** dans le contacteur d'allumage.

- **Action** : actionnez la touche  de l'unité de commande avant vers le haut ou vers le bas.

Le voyant situé au-dessus de la touche  s'allume. Les réglages actuels de la climatisation sont désactivés.

Le système de climatisation active les fonctions suivantes :

- Augmentation du débit d'air en fonction des besoins
- Augmentation de la température en fonction des besoins
- Air dirigé sur le pare-brise et les vitres latérales avant
- Arrêt du recyclage d'air

- ❗ Au besoin, la fonction de refroidissement avec déshumidification de l'air est activée. Dans ce cas, le voyant situé au-dessus de la touche  reste éteint.

- **Désactivation** : actionnez la touche  vers le haut ou vers le bas.

Le voyant situé au-dessus de la touche  s'éteint. Les réglages précédents sont repris. Le recyclage d'air reste arrêté.

ou

- Sur les véhicules équipés d'un climatiseur automatique : actionnez la touche **AUTO** vers le haut ou vers le bas.

Désembuage des vitres

Désembuage des vitres à l'intérieur

- ▶ Activez la fonction de refroidissement avec déshumidification de l'air par l'intermédiaire de la touche .

ou



- ▶ Activez la fonction de refroidissement avec déshumidification de l'air par l'intermédiaire du système Audio 20 ou de COMAND Online (voir la notice d'utilisation spécifique).

Dans le cas du climatiseur automatique avec chauffage additionnel à eau chaude, la fonction de refroidissement avec déshumidification de l'air peut uniquement être activée par l'intermédiaire du système Audio 20 ou de COMAND Online.

- ▶ Si les vitres continuent à se couvrir de buée : activez la fonction de dégivrage du pare-brise par l'intermédiaire de la touche . Conservez ce réglage uniquement jusqu'à ce que le pare-brise soit dégagé.

Désembuage des vitres à l'extérieur

Conservez ce réglage uniquement jusqu'à ce que le pare-brise soit dégagé.

- ▶ Mettez les essuie-glaces en marche (▷ page 135).
- ▶ Mettez la climatisation en marche (▷ page 145).
- ▶ **Utilisation en été sur les véhicules équipés d'un climatiseur TEMPMATIC :** sélectionnez la répartition d'air sans DEFROST  (▷ page 148).
- ▶ **Utilisation en été sur les véhicules équipés d'un climatiseur automatique THERMOTRONIC :** sélectionnez le mode de régulation de la climatisation FOCUS (▷ page 148).
- ▶ **Utilisation en hiver :** si nécessaire, sélectionnez la répartition d'air DEFROST  ou MAX DEFROST  (▷ page 152).
- ▶ Si nécessaire, fermez les buses latérales (▷ page 170).



Mise en marche et arrêt du chauffage de la lunette arrière

Remarques générales

Le chauffage de la lunette arrière consomme beaucoup de courant. Arrêtez-le par conséquent dès que la lunette est dégagée. Le chauffage de la lunette arrière s'arrête sinon automatiquement au bout de quelques minutes de fonctionnement.

Lorsque la tension de la batterie est trop basse, il est possible que le chauffage de la lunette arrière s'arrête.

Mise en marche et arrêt

- ▶ Tournez la clé en position **2** dans le contacteur d'allumage.
- ▶ Actionnez la touche  vers le haut ou vers le bas.
Le voyant situé au-dessus de la touche  s'allume ou s'éteint.

Problèmes relatifs au chauffage de la lunette arrière

Problèmes	Causes et conséquences possibles et ► Solutions
Le chauffage de la lunette arrière s'est arrêté trop tôt ou ne peut pas être mis en marche.	La batterie n'est pas suffisamment chargée. ► Arrêtez les consommateurs qui ne sont pas indispensables (spots de lecture, éclairage intérieur ou chauffage de siège par exemple). Dès que la batterie est suffisamment chargée, vous pouvez de nouveau mettre en marche le chauffage de la lunette arrière.



Mise en marche et arrêt du recyclage d'air

Consignes de sécurité importantes

En cas de mauvaises odeurs extérieures, vous pouvez couper temporairement l'arrivée d'air frais. Pendant ce temps, l'air intérieur est recyclé.

Lorsque vous mettez le recyclage d'air en marche, les vitres latérales, le pare-brise et la lunette arrière peuvent se couvrir plus rapidement de buée, en particulier lorsque la température extérieure est basse. Ne mettez le recyclage d'air en marche que pour une courte durée.

Activation et désactivation

- Actionnez la touche  vers le haut ou vers le bas.
Lorsque le voyant situé au-dessus de la touche  s'allume, cela signifie que le recyclage d'air est en marche.

Le recyclage d'air se met automatiquement en marche

- en cas de températures extérieures élevées
- dans les tunnels (uniquement sur les véhicules équipés d'un climatiseur automatique THERMOTRONIC)

Le voyant situé au-dessus de la touche  n'est alors pas allumé. De l'air frais est mélangé automatiquement à l'air recyclé au bout de 30 minutes environ.

Le recyclage d'air s'arrête automatiquement

- au bout de 5 minutes environ lorsque la température extérieure est inférieure à 7 °C environ
- au bout de 5 minutes environ lorsque la fonction de refroidissement avec déshumidification de l'air n'est pas activée
- au bout de 30 minutes environ lorsque la température extérieure est supérieure à 7 °C environ et que la fonction de refroidissement avec déshumidification de l'air est activée

Ouverture et fermeture confort par l'intermédiaire de la touche de recyclage d'air

ATTENTION

Vous risquez d'être coincé dans la zone de fermeture des vitres latérales lors de la fermeture confort. Il y a risque de blessure.

Lors de la fermeture confort, surveillez l'ensemble du processus de fermeture. Veillez à ne pas vous trouver dans la zone de fermeture lors de la fermeture.

ATTENTION

Lors de l'ouverture confort, la vitre latérale pourrait entraîner des parties du corps dans son mouvement ou celles-ci pourraient se retrouver coincées entre la vitre latérale et l'encadrement de vitre. Il y a risque de blessure.

Veillez à ce que personne ne touche la vitre latérale lors de son ouverture. Si quelqu'un est coincé, appuyez immédiatement sur la touche  qui se trouve sur la porte pour arrêter la progression des vitres latérales.



Pour refermer les vitres latérales, tirez la touche .

- **Fermeture confort avec la touche de recyclage d'air**: actionnez la touche  vers le haut ou vers le bas jusqu'à ce que les vitres latérales commencent à se fermer automatiquement.





Le voyant situé au-dessus de la touche  s'allume. La position initiale des vitres latérales est mémorisée. Le recyclage d'air se met en marche.

Si vous ouvrez les vitres latérales manuellement après une fermeture confort, elles s'ouvrent d'abord automatiquement jusqu'à leur position initiale.

Si, lors de la fermeture confort, des parties du corps se trouvent dans la zone de fermeture, procédez de la manière suivante :

- Appuyez sur la touche  pour ouvrir ou fermer les vitres latérales. Les vitres latérales s'arrêtent.
- Pour ouvrir les vitres latérales, appuyez ensuite de nouveau sur la touche .

En cas de risque de coincement :

- Actionnez la touche  vers le haut ou vers le bas.
- **Ouverture confort avec la touche de recyclage d'air**: actionnez la touche  vers le haut ou vers le bas jusqu'à ce que les vitres latérales commencent à s'ouvrir automatiquement. Le voyant situé au-dessus de la touche  s'éteint. Le recyclage d'air s'arrête.
- **Préclimatisation et ouverture confort avec la clé**: maintenez la touche  de la clé appuyée. Les vitres latérales s'ouvrent automatiquement et la soufflante de la climatisation est activée.
- Relâchez la touche .

i Dans le cas de températures élevées dans l'habitacle, la soufflante est également activée lors de l'ouverture d'une porte. De ce fait, l'air pénétrant dans l'habitacle après le démarrage du moteur est plutôt refroidi et garantit un refroidissement plus rapide.

Mise en marche et arrêt du système d'utilisation de la chaleur résiduelle



Remarques générales

La fonction d'utilisation de la chaleur résiduelle est uniquement disponible sur les véhicules équipés du climatiseur automatique THERMOTRONIC.

Après l'arrêt du moteur, vous pouvez, avec la chaleur accumulée par celui-ci, chauffer ou ventiler l'avant du véhicule pendant 30 minutes environ. La durée de chauffage ou de ventilation dépend de la température réglée pour l'habitacle.



Mise en marche et arrêt

- Tournez la clé en position **0** dans le contacteur d'allumage ou retirez-la.

- **Mise en marche**: actionnez la touche  vers le haut ou vers le bas. Le voyant situé au-dessus de la touche  s'allume.

La soufflante tourne à faible vitesse, indépendamment du réglage du débit d'air.

Si vous activez la fonction d'utilisation de la chaleur résiduelle alors que la température extérieure est élevée, seule la ventilation à l'arrêt se met en marche. La soufflante tourne alors à vitesse moyenne.

- **Arrêt**: actionnez la touche  vers le haut ou vers le bas. Le voyant situé au-dessus de la touche  s'éteint.

Le système d'utilisation de la chaleur résiduelle s'arrête automatiquement

- au bout de 30 minutes environ
- si l'état de charge de la batterie de démarrage est trop faible
- lorsque vous mettez le contact
- si vous mettez le chauffage additionnel à eau chaude en marche

Commande du chauffage additionnel

Consignes de sécurité importantes

DANGER

Si la sortie d'échappement est bouchée ou qu'une aération suffisante est impossible, des gaz d'échappement toxiques, en particulier du monoxyde de carbone, peuvent pénétrer à l'intérieur du véhicule. C'est le cas, par exemple, dans des locaux fermés ou si le véhicule reste bloqué dans la neige. Il y a danger de mort.

Arrêtez le chauffage additionnel lorsque le véhicule se trouve dans un local fermé sans dispositif d'aspiration (garage, par exemple). Si le véhicule est bloqué dans la neige et que vous devez laisser le chauffage additionnel en marche, veillez à ce que la sortie d'échappement et la zone située autour du véhicule soient toujours débarrassées de tout dépôt de neige. Pour garantir une entrée d'air frais suffisante, ouvrez une vitre du côté du véhicule qui n'est pas exposé au vent.

ATTENTION

Lorsque le chauffage additionnel est en marche, certaines pièces du véhicule, telles que le système d'échappement, peuvent devenir brûlantes.

Les matières inflammables, telles que des feuilles, de l'herbe ou des branches, peuvent s'enflammer si elles entrent en contact avec

- des pièces brûlantes du système d'échappement
- les gaz d'échappement eux-mêmes

Il y a risque d'incendie.

Lorsque le chauffage additionnel est en marche, veillez à ce que

- les pièces brûlantes du véhicule n'entrent pas en contact avec des matières inflammables
- les gaz d'échappement puissent s'échapper librement de la sortie d'échappement
- les gaz d'échappement n'entrent pas en contact avec des matières inflammables

L'appareil de chauffage du chauffage additionnel est monté dans la partie avant du soubassement du véhicule. La sortie des gaz d'échappement se trouve du côté gauche du véhicule, en dessous de la porte avant.

ATTENTION

Véhicules équipés d'un chauffage additionnel à air chaud :

En cas de travaux effectués de façon non conforme sur l'échangeur de chaleur du chauffage additionnel à air chaud, des gaz d'échappement risquent de pénétrer dans le compartiment passagers. Il y a risque d'intoxication, voire danger de mort.

Confiez toujours les interventions sur le chauffage additionnel à air chaud à un atelier qualifié.

Votre véhicule peut être équipé d'un chauffage additionnel à eau chaude ou à air chaud. Le réglage et l'utilisation

- du chauffage additionnel à eau chaude s'effectuent par l'intermédiaire de la touche  de l'unité de commande du système de climatisation et par l'intermédiaire du système Audio 20 ou de COMAND Online ou de la télécommande (▷ page 159)
- du chauffage additionnel à air chaud s'effectuent par l'intermédiaire de la minuterie qui se trouve sur la partie inférieure de la console centrale (▷ page 164) ou par l'intermédiaire de la télécommande (▷ page 163)

Chauffage additionnel à eau chaude

Remarques générales

 Le fonctionnement du chauffage additionnel à eau chaude sollicite la batterie du véhicule. Par conséquent, effectuez un long trajet au plus tard après avoir chauffé ou ventilé 2 fois le véhicule.

Tenez compte des consignes de sécurité importantes relatives à l'utilisation du chauffage additionnel (▷ page 157).

Le chauffage additionnel à eau chaude offre une fonction de chauffage auxiliaire, de chauffage additionnel et de ventilation à l'arrêt et complète ainsi le système de climatisation de votre véhicule. En outre, le chauffage additionnel

réchauffe le liquide de refroidissement du moteur afin de ménager ce dernier et d'économiser du carburant lors de sa mise en température.

Le chauffage additionnel chauffe l'air de l'habitacle jusqu'à ce qu'il atteigne la température sélectionnée. Il ne dépend pas de la chaleur délivrée par le moteur en marche. Le chauffage additionnel est directement alimenté avec le carburant du véhicule. Par conséquent, le réservoir doit au moins être rempli jusqu'au niveau de réserve pour que le chauffage additionnel puisse fonctionner.

Le chauffage additionnel s'adapte automatiquement aux variations de la température extérieure et aux conditions météorologiques. Il peut donc arriver que le chauffage additionnel passe du mode ventilation au mode chauffage ou inversement.

La ventilation à l'arrêt ne fonctionne pas lorsque le moteur tourne.

Le chauffage additionnel s'arrête automatiquement au bout de 50 minutes maximum. Cette durée peut être réglée par un atelier qualifié.

La ventilation à l'arrêt ne vous permet pas d'atteindre des températures de l'air à l'intérieur de l'habitacle inférieures à la température extérieure.

Le chauffage auxiliaire assiste le système de climatisation lorsque le moteur tourne et que la température extérieure est basse.

Avant la mise en marche

- ▶ Tournez la clé en position **2** dans le contacteur d'allumage.
- ▶ Réglez la température souhaitée par l'intermédiaire de la touche  de l'unité de commande du système de climatisation située sur la console centrale.

ou

- ▶ Réglez la température souhaitée par l'intermédiaire du système Audio 20 ou de COMAND Online (voir la notice d'utilisation spécifique).

Si vous ne modifiez pas la température avant de mettre le chauffage additionnel en marche, la dernière température réglée est reprise.

Vous pouvez également mettre le chauffage additionnel en marche lorsque la climatisation fonctionne en mode manuel. Vous obtenez une température ambiante optimale en mode automatique. Réglez la température sur 22 °C.

Vous pouvez mettre en marche et arrêter le chauffage additionnel de la manière suivante :

- par l'intermédiaire de la touche  de l'unité de commande du système de climatisation située sur la console centrale (▷ page 158)
- par l'intermédiaire de la télécommande (▷ page 159)

Vous pouvez programmer jusqu'à 3 heures de départ dont 1 seulement peut être présélectionnée. Pour ce faire, procédez de la manière suivante :

- par l'intermédiaire de la télécommande (▷ page 160)
- par l'intermédiaire du système Audio 20 ou de COMAND Online (voir la notice d'utilisation spécifique)

La marche programmée du chauffage additionnel détermine l'heure d'enclenchement en fonction de la température extérieure et de l'heure de départ activée. Votre véhicule est ainsi préchauffé ou préventilé à l'heure de départ réglée.

Si vous ne démarrez pas le moteur alors que l'heure de départ est atteinte, le chauffage additionnel fonctionne encore pendant 5 minutes environ. Il s'arrête ensuite automatiquement.

Si, à la fin de la durée de fonctionnement restante, vous démarrez le moteur alors que le chauffage additionnel chauffe, vous activez la fonction de chauffage auxiliaire du chauffage additionnel. Vous pouvez arrêter le chauffage auxiliaire comme décrit plus haut pour le chauffage additionnel par l'intermédiaire de la touche  de l'unité de commande.

Si, à la fin de la durée de fonctionnement restante, vous démarrez le moteur alors que le chauffage additionnel ventile, le chauffage additionnel s'arrête automatiquement.

Mise en marche et arrêt du chauffage additionnel par l'intermédiaire de l'unité de commande avant

Les voyants de couleur situés au-dessus de la touche  ont la signification suivante :

- Bleu La ventilation à l'arrêt est en marche
- Rouge Le chauffage additionnel est en marche
- Jaune Une heure de départ est présélectionnée



► **Mise en marche du chauffage additionnel:** actionnez la touche ① vers le haut ou vers le bas.

Le voyant rouge ou bleu situé au-dessus de la touche ① s'allume.

► **Réglage de la température:** mettez le chauffage additionnel en marche. Le système Audio 20 ou COMAND Online est activé pendant 1 minute environ.

► Réglez la température souhaitée par l'intermédiaire du système Audio 20 ou de COMAND Online (voir la notice d'utilisation spécifique).

► **Arrêt du chauffage additionnel:** actionnez la touche ① vers le haut ou vers le bas.

Le voyant rouge ou bleu situé au-dessus de la touche ① s'éteint.

Si vous mettez le chauffage additionnel en marche alors que le moteur tourne, vous activez la fonction de chauffage auxiliaire du chauffage additionnel. Le chauffage auxiliaire assiste alors le système de climatisation de votre véhicule et contribue à réchauffer l'habitacle le plus rapidement possible.

Lorsque la température extérieure est inférieure à -9 °C, le chauffage auxiliaire se met en marche automatiquement après le démarrage du moteur. Le voyant rouge situé au-dessus de la touche  s'allume. Vous pouvez arrêter le chauffage auxiliaire comme décrit pour le chauffage additionnel jusqu'au prochain démarrage du moteur. Lorsque vous arrêtez le moteur, le chauffage auxiliaire s'arrête automatiquement.

Vous pouvez faire régler la mise en marche automatique du chauffage auxiliaire par un atelier qualifié.

Commande du chauffage additionnel par l'intermédiaire de la télécommande

Remarques générales

Vous pouvez utiliser jusqu'à 3 télécommandes pour commander le chauffage additionnel. Une télécommande doit être synchronisée avec le récepteur du chauffage additionnel. Pour de plus amples informations, adressez-vous à un atelier qualifié.

Rangez la télécommande du chauffage additionnel de manière à éviter toute mise en marche involontaire. Veillez notamment à tenir la télécommande hors de portée des enfants.

La portée de la télécommande est de 300 mètres environ. La portée est diminuée par



- des sources radioélectriques parasites
- la présence d'obstacles importants entre la télécommande et le véhicule
- une position défavorable de la télécommande par rapport au véhicule
- une utilisation de la télécommande dans un local fermé

Vous obtenez la portée optimale si vous tenez la télécommande à la verticale au moment d'émettre.

Lorsque la pile de la télécommande est faible, un symbole de pile vide est affiché à gauche sur le visuel de la télécommande. Remplacez la pile de la télécommande (▷ page 161).

Mise en marche et arrêt du chauffage additionnel



- ① Visuel
- ②  Mise en marche du chauffage additionnel/de la ventilation à l'arrêt et contrôle du statut du chauffage additionnel
- ③  Réglage de l'heure de départ

④ **[OFF]** Arrêt du chauffage additionnel/de la ventilation à l'arrêt

⑤ **[<]** Réglage de l'heure de départ

► **Mise en marche**: appuyez longuement sur la touche **[ON]**.

Le message **ON** apparaît sur le visuel de la télécommande.

► **Arrêt**: appuyez longuement sur la touche **[OFF]**.

Le message **OFF** apparaît sur le visuel de la télécommande.

Contrôle du statut du chauffage additionnel

► Appuyez brièvement sur la touche **[ON]**.

Les affichages suivants peuvent apparaître :

Affichage	Signification
	Le chauffage additionnel est arrêté.
	La ventilation à l'arrêt est en marche et le nombre affiché sur le visuel indique la durée de fonctionnement restante en minutes.
	Le chauffage additionnel est en marche et le nombre affiché sur le visuel indique la durée de fonctionnement restante en minutes.
	Une heure de départ est activée. L'heure affichée sur le visuel indique l'heure de départ.



Une heure de départ est activée. La ventilation à l'arrêt est en marche et le nombre affiché sur le visuel indique la durée de fonctionnement restante en minutes. Si vous ne démarrez pas le véhicule avant l'expiration du délai, la durée de fonctionnement est prolongée de 5 minutes.



Une heure de départ est activée. Le chauffage additionnel est en marche et le nombre affiché sur le visuel indique la durée de fonctionnement restante en minutes. Si vous ne démarrez pas le véhicule avant l'expiration du délai, la durée de fonctionnement est prolongée de 5 minutes.

Réglage de l'heure de départ

Tenez compte des remarques relatives à la marche programmée du chauffage additionnel (▷ page 158).

Avant le réglage de l'heure de départ, assurez-vous que l'heure du véhicule est correctement réglée (voir la notice d'utilisation spécifique). Sinon, le chauffage additionnel se mettra en marche au mauvais moment et éventuellement dans un endroit inapproprié. Lors du réglage de l'heure de départ, respectez également les consignes de sécurité importantes relatives à l'utilisation du chauffage additionnel (▷ page 157).



► Appuyez brièvement sur la touche **[ON]**.

► Appuyez sur la touche **[<]** ou la touche **[>]** autant de fois qu'il est nécessaire pour que l'heure à modifier apparaisse sur le visuel.

► Appuyez simultanément sur les touches **[ON]** et **[OFF]**.



Le symbole  affiché sur le visuel de la télécommande clignote.

► Appuyez sur la touche **[<]** ou la touche **[>]** pour régler l'heure de départ souhaitée.



i Plus vous appuyez longtemps sur la touche  ou la touche , plus l'heure affichée défile rapidement.

- ▶ Appuyez simultanément sur les touches **ON** et **OFF**.
La nouvelle heure de départ est mémorisée.

Activation de l'heure de départ réglée

- ▶ Appuyez brièvement sur la touche **ON**.
- ▶ Appuyez sur la touche  ou la touche  autant de fois qu'il est nécessaire pour que l'heure de départ souhaitée apparaisse sur le visuel.
- ▶ Appuyez sur la touche **ON**.
Le symbole  et l'heure de départ avec sa lettre-code **A**, **B** ou **C** apparaissent sur le visuel.

Désactivation de l'heure de départ réglée

- ▶ Appuyez brièvement sur la touche **ON**.
- ▶ Appuyez sur la touche  ou la touche .
Le statut du chauffage additionnel apparaît sur le visuel.
- ▶ Appuyez sur la touche .
La 1re heure de départ mémorisée apparaît sur le visuel.
- ▶ Appuyez sur la touche **OFF**.
Le message **OFF** apparaît sur le visuel.

Remplacement de la pile de la télécommande

ATTENTION

Les piles contiennent des substances toxiques et corrosives. L'ingestion de piles peut être très dangereuse pour la santé. Il y a danger de mort.

Conservez les piles hors de portée des enfants. En cas d'ingestion de piles, consultez immédiatement un médecin.

Protection de l'environnement



Les piles contiennent des substances polluantes. La loi interdit de les éliminer avec les ordures ménagères. Elles doivent être récupérées séparément et valorisées



dans le respect des règles de protection de l'environnement.

Éliminez les piles dans le respect des règles de protection de l'environnement. Déposez les piles usagées dans un atelier qualifié ou dans un point de récupération des piles usagées.

Lorsqu'un symbole de pile vide apparaît sur le visuel de la télécommande, la pile doit être remplacée.

Vous avez besoin d'une pile au lithium de type CR 2450. Vous pouvez vous la procurer dans un atelier qualifié.

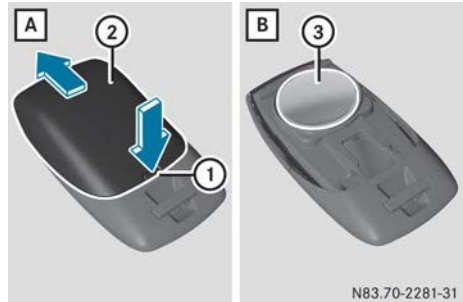



- ▶ Appuyez dans l'encoche ① avec un objet pointu.
- ▶ Poussez le couvercle du compartiment des piles ② vers l'arrière dans le sens de la flèche.
- ▶ Retirez la pile ③.
- ▶ Mettez une pile neuve et propre en place, inscriptions vers le haut. Utilisez pour cela un chiffon non pelucheux.
- ▶ Poussez le couvercle du compartiment des piles ② sur la télécommande dans le sens opposé à la flèche jusqu'à ce qu'il s'enclenche.
- ▶ Contrôlez toutes les fonctions de la télécommande.

N83.70-2281-31

Problèmes relatifs au chauffage additionnel

Des messages correspondants peuvent également apparaître sur le visuel de l'ordinateur de bord (▷ page 294).

Problèmes	Causes et conséquences possibles et ► Solutions
Le message FAIL et le symbole  apparaissent sur le visuel de la télécommande.	Il n'y a pas de liaison entre la télécommande et le récepteur à bord du véhicule. ► Modifiez la position de la télécommande par rapport au véhicule. Tenez-la par exemple plus en hauteur ou déplacez-la le long du véhicule. ► Rapprochez-vous du véhicule.
Le message FAIL et le symbole  apparaissent sur le visuel de la télécommande.	Il s'est produit un dysfonctionnement. Le chauffage additionnel s'arrête automatiquement. ► Faites contrôler le chauffage additionnel par un atelier qualifié.
Le message FAIL apparaît sur le visuel de la télécommande.	Il n'y a plus de carburant. Le réservoir de carburant est rempli à moins du ¼ de sa capacité. Le chauffage additionnel s'arrête automatiquement. ► Faites le plein à la prochaine station-service. ► Mettez ensuite le chauffage additionnel en marche. Répétez l'opération jusqu'à ce que les conduites de carburant soient remplies.
Le message FAIL apparaît sur le visuel de la télécommande.	La protection contre les sous-tensions intégrée au calculateur arrête le chauffage additionnel parce que la tension du réseau de bord est inférieure à 10 V. ► Faites contrôler l'alternateur et la batterie de démarrage.
Le chauffage additionnel s'arrête automatiquement et/ou ne peut pas être mis en marche.	Le réservoir de carburant est rempli à moins du ¼ de sa capacité. Le chauffage additionnel s'arrête automatiquement. ► Faites le plein à la prochaine station-service. ► Mettez ensuite le chauffage additionnel en marche. Répétez l'opération jusqu'à ce que les conduites de carburant soient remplies.
Le chauffage additionnel s'arrête automatiquement et/ou ne peut pas être mis en marche.	La protection contre les sous-tensions intégrée au calculateur arrête le chauffage additionnel parce que la tension du réseau de bord est inférieure à 10 V. ► Faites contrôler l'alternateur et la batterie de démarrage.
Le chauffage additionnel s'arrête automatiquement et/ou ne peut pas être mis en marche.	Le fusible est défectueux. ► Remplacez le fusible (voir la notice d'utilisation complémentaire « Affectation des fusibles »). ► Faites déterminer la cause de la fonte du fusible par un atelier qualifié.
Le chauffage additionnel s'arrête automatiquement et/ou ne peut pas être mis en marche.	Il s'est produit un dysfonctionnement. ► Faites contrôler le chauffage additionnel par un atelier qualifié.

Chauffage additionnel à air chaud

Remarques générales

! Le fonctionnement du chauffage additionnel à air chaud sollicite la batterie du véhicule. Par conséquent, effectuez un long trajet au plus tard après avoir chauffé 2 fois le véhicule.

! Veillez à ce que le flux d'air chaud ne soit pas bloqué. Sinon, le chauffage additionnel surchauffe et s'arrête.

Tenez compte des consignes de sécurité importantes relatives à l'utilisation du chauffage additionnel (▷ page 157).

L'entrée d'air du chauffage additionnel à air chaud se trouve sur le côté intérieur du caisson du siège avant gauche. La sortie d'air chaud se trouve au dos de celui-ci et est dirigée vers l'arrière.

Le chauffage additionnel à air chaud offre une fonction de chauffage additionnel et complète ainsi le système de climatisation du véhicule.

Le chauffage additionnel chauffe l'air de l'habitacle jusqu'à ce qu'il atteigne le niveau de chauffage réglé (température présélectionnée). Il ne dépend pas de la chaleur délivrée par le moteur en marche. Le chauffage additionnel est directement alimenté avec le carburant du véhicule. Par conséquent, le réservoir doit au moins être rempli jusqu'au niveau de réserve pour que le chauffage additionnel puisse fonctionner.

Le chauffage additionnel s'arrête automatiquement lorsque vous arrêtez le moteur ou au bout de la durée de chauffage réglée.

Le chauffage immédiat du chauffage additionnel assiste le système de climatisation lorsque le moteur tourne et que la température extérieure est basse.

Vous pouvez utiliser le chauffage additionnel

- par l'intermédiaire de la minuterie située sur la partie inférieure de la console centrale (▷ page 164)
- par l'intermédiaire de la télécommande (▷ page 163)

La minuterie vous permet de programmer jusqu'à 3 heures de départ dont 1 seulement peut être présélectionnée.

Commande du chauffage additionnel par l'intermédiaire de la télécommande

Remarques générales

Vous pouvez mettre en marche ou arrêter le chauffage additionnel et modifier sa durée de fonctionnement avec une télécommande. La télécommande doit être synchronisée avec le récepteur du chauffage additionnel. Pour de plus amples informations, adressez-vous à un atelier qualifié.

Rangez la télécommande du chauffage additionnel de manière à éviter toute mise en marche involontaire. Veillez notamment à tenir la télécommande hors de portée des enfants.

La portée de la télécommande est de 300 mètres environ. La portée est diminuée par

- des sources radioélectriques parasites
- la présence d'obstacles importants entre la télécommande et le véhicule
- une position défavorable de la télécommande par rapport au véhicule
- une utilisation de la télécommande dans un local fermé

Vue d'ensemble de la télécommande



- ① Voyant
- ② Confirmation des réglages
- ③ Activation et désactivation de la télécommande, modification de la durée de fonctionnement ou interruption et fin des réglages

Les différents états du voyant ① ont la signification suivante :

Signal	Signification
allumé en rouge	Télécommande activée
	Transmission des données

Signal	Signification
clignote en rouge	Chauffage additionnel arrêté
allumé en vert	Chauffage additionnel en marche
clignote en vert	Option « Modifier durée de fonctionnement » active
clignote en rouge et en vert en alternance	Télécommande en mode synchronisation

Lorsque la pile de la télécommande est faible, le voyant ① clignote rapidement en rouge. Remplacez la pile de la télécommande (▷ page 167).

Vous trouverez des informations sur d'autres états du voyant sous « Problèmes relatifs au chauffage additionnel » (▷ page 169).



Activation et désactivation de la télécommande

La télécommande passe en mode repos au bout de 10 secondes. Le voyant ① s'éteint.

- ▶ **Activation :** appuyez sur la touche  jusqu'à ce que le voyant ① s'allume en rouge. Si une liaison est établie entre la télécommande et le récepteur à bord du véhicule et que le voyant ①
 - clignote en rouge, cela signifie que le chauffage additionnel est arrêté
 - s'allume en vert, cela signifie que le chauffage additionnel est en marche





- ▶ **Désactivation :** appuyez sur la touche  jusqu'à ce que le voyant ① s'éteigne.

Mise en marche et arrêt du chauffage additionnel

- ▶ Activez la télécommande (▷ page 163).
- ▶ **Mise en marche :** si le voyant ① clignote en rouge, appuyez sur la touche . Le voyant ① s'allume en rouge pendant la transmission des données. Si le voyant ① s'allume en vert, cela signifie que le chauffage additionnel est en marche.
- ▶ **Arrêt :** si le voyant ① s'allume en vert, appuyez sur la touche . Le voyant ① s'allume en rouge pendant la transmission des données.

Si le voyant ① clignote en rouge, cela signifie que le chauffage additionnel est arrêté.

Modification de la durée de fonctionnement

- ▶ Activez la télécommande (▷ page 163).
- ▶ Si le voyant ① clignote en rouge, appuyez simultanément sur les touches  et . Le voyant ① clignote en vert.
- ▶ Appuyez sur la touche  autant de fois qu'il est nécessaire pour que la durée de fonctionnement souhaitée apparaisse.
 - 20 minutes
Le voyant ① clignote 2 fois en vert.
 - 30 minutes
Le voyant ① clignote 3 fois en vert.
 - 40 minutes
Le voyant ① clignote 4 fois en vert.
- ▶ Appuyez sur la touche . Le voyant ① s'allume en rouge pendant la transmission des données.

Si le voyant ① clignote 2 fois en vert de façon prolongée, cela signifie que la durée de fonctionnement sélectionnée est mémorisée.

Si vous ne modifiez pas la durée de fonctionnement, le voyant ① clignote 6 fois et la télécommande passe en mode repos.

Commande du chauffage additionnel par l'intermédiaire de la minuterie

Vue d'ensemble de la minuterie





Minuterie sur la partie inférieure de la console centrale

① Colonne « Programme »

-  Réglage de la position mémoire 1 – 3 pour les heures de départ
- Réglage des jours Mo - So (lundi - dimanche)

② Barre de menus

 Mise en marche/arrêt du chauffage immédiat (chauffage auxiliaire)

 Réglage des heures de départ

 Réglage du jour, de l'heure et de la durée de fonctionnement

 Réglage du niveau de chauffage

③ Champ d'affichage pour l'heure, le niveau de chauffage et la durée de fonctionnement

 Fonctionnement continu activé

 Niveau de chauffage réglé

④ Sélection des options dans la colonne « Programme » ① ou dans la barre de menus ② (vers l'avant)

Augmentation des valeurs

⑤ Confirmation de la sélection ou du réglage

⑥ Ligne de statut

 Chauffage en marche







⑦ Activation de la minuterie

Interruption ou fin des réglages effectués dans un menu

⑧ Sélection des options dans la colonne « Programme » ① ou dans la barre de menus ② (vers l'arrière)

Diminution des valeurs

La minuterie vous permet de

- mettre en marche et d'arrêter le chauffage immédiat (chauffage auxiliaire)  ([▷ page 166](#))
- régler jusqu'à 3 heures de départ   ([▷ page 166](#))
- régler la durée de fonctionnement  sur une valeur comprise entre 10 et 120 minutes ou sélectionner le mode de fonctionnement continu  ([▷ page 165](#))
- régler le niveau de chauffage (température présélectionnée)  entre 10 et 30 ([▷ page 167](#)).

Activation de la minuterie

La minuterie passe en mode repos au bout de 10 secondes. Le visuel s'éteint.













- ▶ Maintenez la touche  appuyée jusqu'à ce que la barre de menus et l'heure apparaissent sur le visuel.

Réglage du jour, de l'heure et de la durée de fonctionnement



Vous devez de nouveau régler le jour, l'heure et la durée de fonctionnement standard

- lors de la première mise en service
- après une interruption de la tension d'alimentation (lorsque la batterie a été débranchée, par exemple)
- après un dysfonctionnement

Vous trouverez des informations sur les dysfonctionnements sous « Problèmes relatifs au chauffage additionnel » ([▷ page 169](#)).



- ▶ Appuyez sur la touche  ou la touche  jusqu'à ce que le symbole  situé dans la barre de menus ② clignote.
 - ▶ Appuyez sur la touche . Dans la colonne « Programme » ①, le jour momentanément sélectionné clignote.
 - ▶ Appuyez sur la touche  ou la touche  pour sélectionner le jour souhaité.
 - ▶ Appuyez sur la touche . Le jour sélectionné est mémorisé. Le nombre des heures clignote.
 - ▶ Entrez le nombre des heures, puis celui des minutes en procédant comme pour le jour de la semaine et confirmez à l'aide de la touche . L'heure est mémorisée. La colonne « Programme » ① disparaît et la durée de fonctionnement clignote.
- La durée de fonctionnement à régler correspond au réglage standard pour le chauffage immédiat. Vous pouvez régler la durée de fonctionnement sur une valeur comprise entre 10 et 120 minutes ou sélectionner le mode de fonctionnement continu.
- ▶ Réglez le nombre de minutes à l'aide des touches  et  ou sélectionnez le symbole  pour le mode de fonctionnement continu.
 - ▶ Appuyez sur la touche . La durée de fonctionnement est mémorisée. L'heure apparaît.



Mise en marche/arrêt du chauffage immédiat (chauffage auxiliaire)





► **Mise en marche**: appuyez sur la touche  ou la touche  jusqu'à ce que le symbole  situé dans la barre de menus clignote.

► Appuyez sur la touche . La durée de fonctionnement clignote sur le visuel.

i Vous pouvez pré-régler la valeur standard affichée (▷ page 165).

► Réglez le nombre de minutes (10 à 120) à l'aide des touches  et  ou sélectionnez le symbole  pour le mode de fonctionnement continu.

► Appuyez sur la touche . Le chauffage immédiat (chauffage auxiliaire) est activé. L'heure ainsi que le symbole  apparaissent.

► **Arrêt**: appuyez sur la touche  ou la touche  jusqu'à ce que le symbole  situé dans la barre de menus clignote, puis appuyez sur la touche .

Le chauffage immédiat (chauffage auxiliaire) est désactivé. Le symbole  disparaît.

Le chauffage additionnel continue de fonctionner pendant 2 minutes environ, puis s'arrête automatiquement.

i Si vous coupez le contact alors que le chauffage immédiat est activé (durée de fonctionnement de 10 – 120 minutes), vous désactivez également le chauffage immédiat. Le chauffage additionnel continue de fonctionner pendant 2 minutes environ, puis s'arrête automatiquement.

Si vous avez réglé le mode de fonctionnement continu comme durée de fonctionnement et si vous coupez le contact, le chauffage additionnel s'arrête automatiquement au bout d'environ 15 minutes. Si vous remettez le contact pendant la durée de fonctionnement restante, le chauffage additionnel reprend sur le mode de fonctionnement continu.

Réglage de l'heure de départ

La minuterie vous permet de régler jusqu'à 3 heures de départ.



Avant le réglage de l'heure de départ, assurez-vous que la date et l'heure de la minuterie sont correctement réglées (▷ page 165). Sinon, le chauffage additionnel se mettra en marche au mauvais moment et éventuellement dans un endroit inapproprié. Lors du réglage de l'heure



de départ, respectez également les consignes de sécurité importantes relatives à l'utilisation du chauffage additionnel (▷ page 157).



Lorsque vous activez l'heure de départ, le chauffage additionnel s'enclenche automatiquement en tenant compte de la durée de fonctionnement réglée.

Si vous réglez les mêmes heures de départ (heure et jour) pour les 3 positions mémoire, seul le dernier réglage sera mémorisé.

A la suite d'un dysfonctionnement ou lorsque la batterie a été débranchée, les heures de départ doivent de nouveau être réglées. Vous trouverez des informations sur les dysfonctionnements sous « Problèmes relatifs au chauffage additionnel » (▷ page 169).

► Appuyez sur la touche  ou la touche  jusqu'à ce que le symbole  situé dans la barre de menus clignote.

► Appuyez sur la touche . Les numéros des positions mémoire  dans la colonne « Programme » sont affichés. La position mémoire momentanément sélectionnée clignote.



► Appuyez sur la touche  ou la touche  pour sélectionner la position mémoire souhaitée.

► Appuyez sur la touche . La position mémoire est sélectionnée. Les jours de la semaine apparaissent.

► Procédez au réglage du jour et de l'heure comme décrit sous « Réglage du jour, de l'heure et de la durée de fonctionnement » (▷ page 165).

L'heure de départ est mémorisée. La colonne « Programme » disparaît. Le message **activé** et le symbole  apparaissent dans le champ d'affichage.

► Appuyez sur la touche . La durée de fonctionnement clignote.

► Réglez le nombre de minutes (10 à 120) à l'aide des touches  et .



► Appuyez sur la touche . La durée de fonctionnement pour l'heure de départ est mémorisée. L'heure et le numéro de la position mémoire réglée sont affichés.

La prochaine position mémoire qui sera activée, dans l'ordre chronologique, est soulignée. Le jour réglé est également affiché.

Désactivation des heures de départ

- ▶ Suivez la procédure décrite dans la section « Réglage des heures de départ » (> page 166).









Lorsque le symbole  apparaît sur la ligne de statut :

- ▶ Appuyez sur la touche  ou la touche  jusqu'à ce que le message **désactivé** apparaisse dans le champ d'affichage.
- ▶ Appuyez sur la touche . L'heure de départ est désactivée. L'heure apparaît.

Réglage du niveau de chauffage

Vous pouvez régler le niveau de chauffage entre 10 et 30.

Le niveau de chauffage correspond à une température présélectionnée pour l'habitable. Il s'agit d'une valeur indicative qui peut différer de la température réelle de l'habitable suivant la température ambiante.

- ▶ Appuyez sur la touche  ou la touche  jusqu'à ce que le symbole  situé dans la barre de menus clignote.
- ▶ Appuyez sur la touche . L'affichage du niveau de chauffage clignote.
- ▶ Réglez le niveau de chauffage souhaité (entre 10 et 30) à l'aide des touches  et .
- ▶ Appuyez sur la touche . Le niveau de chauffage est réglé et le symbole  apparaît.

Remplacement de la pile de la télécommande

ATTENTION

Les piles contiennent des substances toxiques et corrosives. L'ingestion de piles peut être très dangereuse pour la santé. Il y a danger de mort.

Conservez les piles hors de portée des enfants. En cas d'ingestion de piles, consultez immédiatement un médecin.

Protection de l'environnement



Les piles contiennent des substances polluantes. La loi interdit de les éliminer avec les ordures ménagères. Elles

doivent être récupérées séparément et valorisées dans le respect des règles de protection de l'environnement.



Éliminez les piles dans le respect des règles de protection de l'environnement. Déposez les piles usagées dans un atelier qualifié ou dans un point de récupération des piles usagées.

Si le voyant de la télécommande clignote rapidement en rouge, la pile doit être remplacée.

Vous avez besoin d'une pile au lithium de type CR 2430. Vous pouvez vous la procurer dans un atelier qualifié.

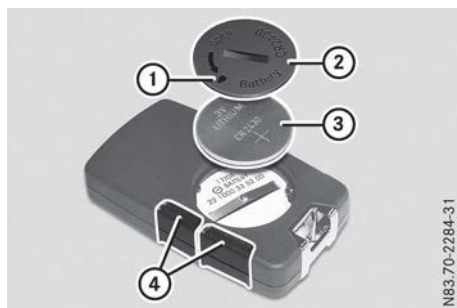

NB3.70-2284-31

- ▶ Tournez le couvercle du compartiment des piles **②** avec un objet approprié, par exemple une pièce de monnaie, dans le sens inverse des aiguilles d'une montre et retirez-le.
- ▶ Contrôlez l'état du joint du couvercle du compartiment des piles **②** et remplacez-le si nécessaire.
- ▶ Retirez la pile **③**.
- ▶ Mettez la pile **③** neuve et propre en place dans le compartiment des piles, pôle positif vers le haut. Utilisez pour cela un chiffon non pelucheux.
- ▶ Placez le couvercle du compartiment des piles **②** de telle sorte que le repère **①** corresponde avec l'arête située entre les 2 renfoncements **④**.
- ▶ Tournez le couvercle du compartiment des piles **②** avec un objet approprié, par exemple

une pièce de monnaie, dans le sens des aiguilles d'une montre et jusqu'en butée.

- ▶ Contrôlez toutes les fonctions de la télécommande.

Problèmes relatifs au chauffage additionnel

Problèmes	Causes et conséquences possibles et ► Solutions
Le message Err apparaît dans le champ d'affichage de la minuterie.	<p>Il n'y a plus de carburant.</p> <p>Le réservoir de carburant est rempli à moins du $\frac{1}{4}$ de sa capacité. Le chauffage additionnel s'arrête automatiquement.</p> <ul style="list-style-type: none"> ► Faites le plein à la prochaine station-service. ► Mettez ensuite le chauffage additionnel en marche. Répétez l'opération jusqu'à ce que les conduites de carburant soient remplies.
Le message Err apparaît dans le champ d'affichage de la minuterie.	<p>Il s'est produit un dysfonctionnement. Le chauffage additionnel s'arrête automatiquement.</p> <ul style="list-style-type: none"> ► Faites contrôler le chauffage additionnel par un atelier qualifié.
Le message ini apparaît dans le champ d'affichage de la minuterie.	<p>L'alimentation électrique a été interrompue. Tous les réglages mémorisés sont effacés.</p> <p>La détection automatique de matériel est active.</p> <ul style="list-style-type: none"> ► Une fois la détection automatique de matériel terminée, réglez le jour, l'heure et la durée de fonctionnement (▷ page 165). ► Réglez l'heure de départ (▷ page 166).
Le voyant de la télécommande clignote rapidement en rouge.	<p>La pile de la télécommande est déchargée. Une transmission des données n'est pas possible.</p> <ul style="list-style-type: none"> ► Remplacez la pile de la télécommande (▷ page 167).
Le voyant de la télécommande clignote rapidement en rouge et en vert en alternance.	<p>Il n'y a pas de liaison entre la télécommande et le récepteur à bord du véhicule.</p> <ul style="list-style-type: none"> ► Modifiez la position de la télécommande par rapport au véhicule. Tenez-la par exemple plus en hauteur ou déplacez-la le long du véhicule. ► Rapprochez-vous du véhicule. <p>Si vous ne parvenez pas à établir la liaison et que le chauffage additionnel est en marche, vous ne pouvez arrêter le chauffage additionnel que par l'intermédiaire de la minuterie qui se trouve dans le véhicule (▷ page 164).</p>
Le voyant de la télécommande clignote rapidement en rouge et en vert en alternance.	<p>La télécommande n'est pas synchronisée.</p> <ul style="list-style-type: none"> ► Faites synchroniser la télécommande par un atelier qualifié.
Le voyant de la télécommande clignote lentement en rouge et en vert en alternance.	<p>La télécommande n'est pas synchronisée.</p> <ul style="list-style-type: none"> ► Faites synchroniser la télécommande par un atelier qualifié.
Le chauffage additionnel s'arrête automatiquement et/ou ne peut pas être mis en marche.	<p>Le réservoir de carburant est rempli à moins du $\frac{1}{4}$ de sa capacité. Le chauffage additionnel s'arrête automatiquement.</p> <ul style="list-style-type: none"> ► Faites le plein à la prochaine station-service. ► Mettez ensuite le chauffage additionnel en marche. Répétez l'opération jusqu'à ce que les conduites de carburant soient remplies.

Problèmes	Causes et conséquences possibles et ► Solutions
Le chauffage additionnel s'arrête automatiquement et/ou ne peut pas être mis en marche.	La protection contre les sous-tensions intégrée au calculateur arrête le chauffage additionnel parce que la tension du réseau de bord est inférieure à 10 V. ► Faites contrôler l'alternateur et la batterie de démarrage.
Le chauffage additionnel s'arrête automatiquement et/ou ne peut pas être mis en marche.	Le fusible est défectueux. ► Remplacez le fusible (voir la notice d'utilisation complémentaire « Affectation des fusibles »). ► Faites déterminer la cause de la fonte du fusible par un atelier qualifié.
Le chauffage additionnel s'arrête automatiquement et/ou ne peut pas être mis en marche.	Il s'est produit un dysfonctionnement. ► Mettez et coupez le contact 2 fois de suite. Si le chauffage additionnel ne peut toujours pas être mis en marche, cela signifie que l'appareil de chauffage est défectueux. ► Faites contrôler le chauffage additionnel par un atelier qualifié.
Le chauffage additionnel a surchauffé.	Les canalisations d'air sont obstruées. ► Faites en sorte que le flux d'air chaud ne soit pas bloqué derrière le siège avant gauche et sur le côté. ► Faites contrôler le chauffage additionnel par un atelier qualifié.

Réglage des buses de ventilation

Consignes de sécurité importantes

⚠ ATTENTION

L'air qui sort des buses de ventilation peut être très chaud ou très froid. A proximité immédiate des buses de ventilation, vous risquez des brûlures ou des engelures. Il y a risque de blessure.

Veillez toujours à ce que tous les occupants se tiennent à une distance suffisante des buses de ventilation. Réglez si nécessaire la répartition d'air de manière à ce que le flux d'air soit dirigé vers une autre partie de l'habitacle.

Les buses centrales et les buses latérales sont réglables.

Dans le cas des véhicules équipés d'un climatiseur arrière, vous pouvez également régler les buses arrière.

Pour garantir l'entrée d'air frais dans la cabine par l'intermédiaire des buses, tenez compte des remarques suivantes :

- Veillez à ce que la grille d'entrée d'air entre le capot et le pare-brise soit toujours débarrassée de tout dépôt, par exemple de glace, de neige ou de feuilles.
- Veillez à ce que, dans la cabine, les buses et les grilles d'aération soient toujours dégagées.

Réglage des buses centrales



- **Ouverture et fermeture:** tournez la molette de réglage ③ ou ④ vers la droite ou vers la gauche jusqu'en butée.
- **Réglage de la direction du flux d'air:** saisissez la buse centrale ① ou ② par l'intermédiaire de la molette de réglage ③ ou ④ et orientez-la vers le haut, le bas, la gauche ou la droite.

Réglage des buses latérales



- ① Buse latérale
- ② Molette de réglage de la buse latérale

- **Ouverture et fermeture:** tournez la molette de réglage ② vers la droite ou vers la gauche jusqu'en butée.
- **Réglage de la direction du flux d'air:** saisissez la buse latérale ① par l'intermédiaire de la molette de réglage ② et orientez-la vers le haut, le bas, la gauche ou la droite.

Réglage des buses arrière

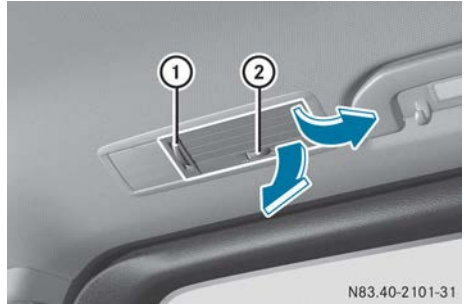

Buses arrière (exemple: côté droit du véhicule)

- ① Sélecteur pour le réglage vertical du flux d'air et la régulation du débit d'air
- ② Sélecteur pour le réglage horizontal du flux d'air

Le réglage des buses arrière n'est possible que sur les véhicules équipés d'un climatiseur arrière.

Véhicules équipés d'un climatiseur arrière: l'air est réparti automatiquement au niveau du plancher et au niveau du toit en mode chauffage, lorsque la température nécessaire du liquide de refroidissement est atteinte. En mode de refroidissement, dans un véhicule chaud, l'air est réparti automatiquement au niveau du plancher et au niveau du toit dans la phase de démarrage, puis uniquement au niveau du toit.

- **Ouverture:** tournez le sélecteur ① de la buse arrière en position médiane.
- **Fermeture:** tournez le sélecteur ① vers le haut ou vers le bas jusqu'en butée.

Informations utiles

Cette notice d'utilisation décrit tous les modèles ainsi que l'ensemble des équipements de série et optionnels qui étaient disponibles pour votre véhicule au moment de la clôture de la rédaction de cette notice d'utilisation. Des divergences sont possibles selon les pays. Notez que votre véhicule n'est pas obligatoirement équipé de toutes les fonctions décrites. Cela vaut également pour les fonctions et systèmes importants pour la sécurité.

Lisez les informations sur les ateliers qualifiés (▷ page 30).

Consignes de rodage

Consignes de sécurité importantes

Les capteurs de certains systèmes d'aide à la conduite et systèmes de sécurité active se réinitialisent automatiquement après une certaine distance parcourue (suite à la livraison du véhicule ou à une réparation). Le système n'atteint son efficacité maximale qu'une fois le cycle d'initialisation achevé.

Des garnitures et des disques de frein neufs ou de rechange ne permettent d'obtenir un effet de freinage optimal qu'après plusieurs centaines de kilomètres. Vous devez donc compenser l'effet de freinage réduit par une pression accrue sur la pédale de frein.

Les 1 500 premiers km

Pour garantir la longévité et la rentabilité du véhicule, il est très important de ménager le moteur pendant la période de rodage.

- Parcourez par conséquent les 1 500 premiers km en ménageant le moteur et en faisant varier la vitesse et le régime moteur.
- Pendant cette période, évitez de solliciter trop fortement le moteur, en roulant à pleins gaz par exemple, et évitez les régimes élevés. Ne dépassez pas les $\frac{3}{4}$ du régime maximal autorisé pour chaque rapport.
- Changez de rapport à temps.
- Ne descendez pas les rapports manuellement pour freiner le véhicule.
- Si votre véhicule est équipé d'une boîte de vitesses automatique, n'enfonchez pas, si pos-

sible, la pédale d'accélérateur au-delà du point de résistance (kickdown).

A partir de 1 500 km, vous pouvez rouler progressivement à pleine vitesse et à des régimes plus élevés.

- ❗ Tenez également compte de ces consignes de rodage lorsque le moteur ou des éléments de la chaîne cinématique ont été remplacés.

Conduite

Consignes de sécurité importantes

⚠ ATTENTION

Des matières inflammables dont la présence est due aux conditions environnementales ou à des animaux peuvent s'enflammer au contact des pièces chaudes du moteur ou du système d'échappement. Il y a risque d'incendie. Par conséquent, vérifiez régulièrement qu'aucun corps étranger inflammable ne se trouve dans le compartiment moteur ou au niveau du système d'échappement.

⚠ ATTENTION

Si vous coupez le contact pendant la marche, certaines fonctions importantes pour la sécurité ne seront pas disponibles ou ne le seront que de manière limitée. Cela peut concerner la direction assistée et l'assistance de freinage, par exemple. Vous devez alors fournir un effort beaucoup plus important pour diriger et freiner le véhicule. Il y a risque d'accident.

Ne coupez pas le contact pendant la marche.

- ❗ Faites chauffer le moteur rapidement et sollicitez sa pleine puissance uniquement lorsqu'il a atteint sa température de service. Mettez la boîte de vitesses automatique sur la position de marche correspondante uniquement lorsque le véhicule est à l'arrêt. Si vous démarrez le véhicule sur une route glissante, évitez de faire patiner les roues motrices. Vous risquez sinon d'endommager la chaîne cinématique.

Positions de la clé

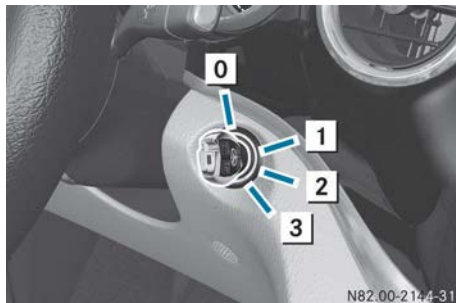

- 0 Introduction et retrait de la clé, blocage du volant
 - 1 Déblocage du volant, alimentation de certains consommateurs (autoradio, par exemple)
 - 2 Mise du contact. Alimentation de tous les consommateurs. Position de préchauffage et de marche.
 - 3 Démarrage du moteur
- i** Si la clé ne correspond pas au véhicule, il est tout de même possible de la tourner dans le contacteur d'allumage. Dans ce cas, le contact n'est pas mis. Le moteur ne peut pas être démarré.

Préparatifs avant le départ

Contrôle visuel de l'extérieur du véhicule

- ▶ Contrôlez en particulier les points suivants sur le véhicule et, le cas échéant, sur la remorque :
 - Propreté et bon état de la plaque d'immatriculation, de l'éclairage du véhicule, des clignotants, des feux stop et des balais d'essuie-glace
 - Bonne fixation des pneus et des roues, pression des pneus et état général des pneus
 - Jeu et fixation du dispositif d'attelage
Le dispositif d'attelage fait partie des équipements du véhicule qui sont particulièrement importants pour la sécurité routière. Tenez compte des instructions d'utilisation, d'entretien et de maintenance pour le

dispositif d'attelage (voir la notice d'utilisation du fabricant).

- ▶ Éliminez tous les défauts que vous pouvez détecter avant le départ.

Contrôles à l'intérieur du véhicule

Équipement de secours, trousse de premiers secours

- ▶ Contrôlez l'accessibilité, l'intégralité et le fonctionnement de l'équipement.

L'équipement de premiers secours et de dépannage se trouve dans les compartiments de rangement des portes avant, dans la boîte à gants et dans le compartiment de rangement arrière, du côté droit du véhicule (> page 349).

Eclairage du véhicule

- ▶ Tournez la clé en position **2** dans le contacteur d'allumage.
- ▶ Contrôlez le fonctionnement du système d'éclairage avec l'aide d'une 2^e personne.
- ▶ Remplacez les ampoules défectueuses (> page 131).

Avant le départ

ATTENTION

Les objets éventuellement posés sur le plancher côté conducteur risquent d'entraver la course des pédales ou de bloquer une pédale si celle-ci est enfoncée. Cela compromet la sécurité de fonctionnement et la sécurité routière du véhicule. Il y a risque d'accident.

Rangez tous les objets en lieu sûr dans le véhicule afin d'éviter qu'ils ne se retrouvent sur le plancher côté conducteur. Veillez à ce que les tapis de sol et les moquettes soient correctement fixés et à ce qu'ils n'entravent pas la course des pédales. Ne superposez pas plusieurs tapis de sol ou plusieurs couches de moquette.

⚠ ATTENTION

L'utilisation des pédales peut être compromise si vous portez des chaussures inappropriées, par exemple

- des chaussures à plateau
- des chaussures à talons hauts
- des pantoufles

Il y a risque d'accident.

Lorsque vous conduisez, portez toujours des chaussures appropriées afin de pouvoir utiliser les pédales en toute sécurité.

- ▶ Rangez les bagages en lieu sûr et arrimez-les correctement. Arrimez le chargement conformément aux directives de chargement (▷ page 317).
- ▶ Vérifiez que les tapis de sol et les moquettes sont correctement fixés et qu'ils n'entravent pas la course des pédales.
- ▶ Fermez toutes les portes.

Démarrage du moteur**Consignes de sécurité importantes****⚠ ATTENTION**

Les moteurs thermiques dégagent des gaz d'échappement toxiques, tels que du monoxyde de carbone. L'inhalation de ces gaz entraîne des intoxications. Il y a danger de mort. Par conséquent, ne laissez jamais tourner le moteur dans un local fermé sans aération suffisante.

- !** N'appuyez pas sur la pédale d'accélérateur lors du démarrage.
- ▶ Avant de démarrer, vérifiez que
 - toutes les portes sont fermées
 - tous les occupants du véhicule ont bouclé correctement leur ceinture

i Si vous appuyez sur la pédale de frein avant le démarrage du moteur, vous constaterez que sa course peut être plus faible et sa résistance plus grande qu'à l'accoutumée.

Si vous appuyez de nouveau sur la pédale de frein après le démarrage du moteur, elle retrouve sa course et sa résistance habituelles.

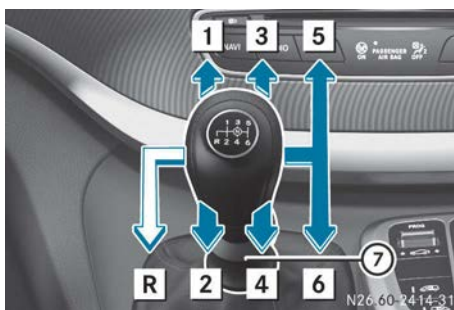
Boîte de vitesses mécanique

Grille de passage des rapports

- R** Marche arrière
- 1** - **6** Rapports de marche avant
- 7** Verrou de marche arrière

Vous ne pouvez démarrer le moteur que si vous appuyez à fond sur la pédale d'embrayage.

- ▶ Appuyez sur la pédale de frein et maintenez-la enfoncée.
- ▶ Enfoncez complètement la pédale d'embrayage.
- ▶ Mettez la boîte de vitesses mécanique au point mort **N**.

Si vous n'appuyez pas ou pas assez sur la pédale d'embrayage lors du démarrage, le message **Für Motorstart Kupplung durchtreten** (Pour démarrer le moteur enfoncer complètement la pédale d'embrayage) apparaît sur le visuel.

Boîte de vitesses automatique

- ▶ Mettez la boîte de vitesses sur **P** (▷ page 180).
L'indicateur de la boîte de vitesses sur le visuel indique **P**.

Vous pouvez également démarrer le moteur lorsque la boîte de vitesses se trouve sur **N**.

Démarrage du moteur

- ▶ Tournez la clé en position **2** (▷ page 173) dans le contacteur d'allumage.
Le voyant de préchauffage **000** qui se trouve sur le combiné d'instruments s'allume brièvement.
- ▶ Lorsque le voyant de préchauffage **000** est éteint, tournez la clé en position **3** dans le

contacteur d'allumage et relâchez-la dès que le moteur tourne.

Si le moteur diesel est chaud, vous pouvez le démarrer sans préchauffage.

Si le moteur diesel est froid, le régime de ralenti peut augmenter après le démarrage. Le régime moteur élevé retombe automatiquement au régime de ralenti en quelques secondes.

Le système de préchauffage est défectueux lorsque le voyant de préchauffage  s'allume 1 minute environ

- après que vous avez mis le contact
- lorsque le moteur diesel tourne

Si la température extérieure est extrêmement basse, vous ne pouvez éventuellement plus démarrer le moteur diesel. Faites éliminer le défaut par un atelier qualifié.

Démarrage du véhicule

Boîte de vitesses mécanique

Démarrage du véhicule

- ❗ Changez de rapport à temps et évitez de faire patiner les roues. Sinon, vous pourriez endommager le véhicule.
- ▶ Appuyez sur la pédale de frein et maintenez-la enfoncée.
- ▶ Enfoncez complètement la pédale d'embrayage.
- ▶ Engagez le 1er rapport ou la marche arrière. La force de maintien du frein de stationnement est réduite automatiquement une fois le rapport de démarrage engagé. Un démarrage confortable est ainsi garanti.
- ❗ Le frein de stationnement n'est desserré automatiquement que si vous avez bouclé votre ceinture de sécurité.
- ▶ Relâchez la pédale de frein. L'aide au démarrage en côte maintient automatiquement la pression de freinage pendant environ 2 secondes après que vous avez relâché la pédale de frein. Cela permet de démarrer sans que le véhicule ne se mette immédiatement à rouler (▷ page 176).
- ▶ Relâchez lentement la pédale d'embrayage et accélérez avec précaution. Le frein de stationnement est desserré automatiquement. Le voyant rouge  qui se trouve sur le combiné d'instruments s'éteint.

Le véhicule se verrouille automatiquement de manière centralisée une fois qu'il roule. Les boutons de condamnation des portes descendent. Vous pouvez cependant ouvrir les portes de l'intérieur à tout instant.

Vous pouvez également désactiver le verrouillage automatique des portes.

Recommandation de changement de rapport

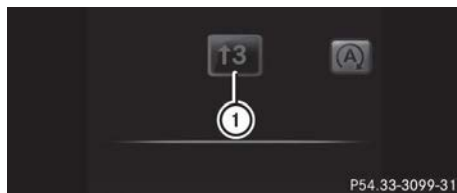

Les recommandations de changement de rapport ① vous aident à adopter un style de conduite économe. Le rapport recommandé est affiché sur le visuel.

Engagement de la marche arrière

- ❗ Engagez la marche arrière **R** uniquement lorsque le véhicule est à l'arrêt. Sinon, vous pourriez endommager la boîte de vitesses.
- ▶ Soulevez le verrou et maintenez-le dans cette position (▷ page 174).
- ▶ Basculez le levier de vitesses vers la gauche jusqu'en butée, puis tirez-le vers le bas.
- ▶ Relâchez le verrou.

Lorsque la marche arrière est engagée, la fonction ECO de démarrage et d'arrêt automatiques du moteur n'est pas disponible. Vous trouverez de plus amples informations sous « Fonction ECO de démarrage et d'arrêt automatiques du moteur » (▷ page 176).

Boîte de vitesses automatique

⚠ ATTENTION

Si le moteur tourne à un régime supérieur au régime de ralenti et que vous passez dans la position **D** ou **R** de la boîte de vitesses, le véhicule peut accélérer par à-coups. Il y a risque d'accident.

Lorsque vous passez dans la position **D** ou **R** de la boîte de vitesses, appuyez toujours fer-

mement sur la pédale de frein et n'accélérez pas en même temps.

- ❗ Engagez la marche arrière **R** uniquement lorsque le véhicule est à l'arrêt. Sinon, vous pourriez endommager la boîte de vitesses.
- ▶ Appuyez sur la pédale de frein et maintenez-la enfoncée.
Le verrou de stationnement se débloque.
- ▶ Mettez la boîte de vitesses sur **D** ou sur **R**.
Le frein de stationnement est desserré automatiquement. Le voyant rouge  qui se trouve sur le combiné d'instruments s'éteint.
- ❗ Le frein de stationnement n'est desserré automatiquement que si vous avez bouclé votre ceinture de sécurité.
- ▶ Relâchez la pédale de frein.
L'aide au démarrage en côte maintient automatiquement la pression de freinage pendant environ 2 secondes après que vous avez relâché la pédale de frein. Cela permet de démarrer sans que le véhicule ne se mette immédiatement à rouler (▷ page 176).
- ▶ Accélérez avec précaution.

Vous ne pouvez faire passer la boîte de vitesses de la position **P** à la position souhaitée que si vous appuyez sur la pédale de frein. Seule cette opération permet de débloquer le verrou de stationnement. Si vous n'appuyez pas sur la pédale de frein, vous pourrez déplacer le levier sélecteur DIRECT SELECT, mais le verrou de stationnement restera activé.

Le véhicule se verrouille automatiquement de manière centralisée une fois qu'il roule. Les boutons de condamnation des portes descendent. Vous pouvez cependant ouvrir les portes de l'intérieur à tout instant.

Vous pouvez également désactiver le verrouillage automatique des portes .

Aide au démarrage en côte

L'aide au démarrage en côte facilite les démarrages en côte, en marche avant ou en marche arrière. Dans ce cas, l'aide au démarrage en côte maintient la pression de freinage pendant environ 2 secondes après que vous avez relâché la pédale de frein. Ainsi, vous disposez de suffisamment de temps pour passer à la pédale d'accélérateur et démarrer avant que le véhicule ne se mette à rouler.

⚠ ATTENTION

L'aide au démarrage en côte cesse après un court instant de freiner votre véhicule, qui peut alors se mettre à rouler. Il y a risque d'accident et de blessure.

Par conséquent, faites passer rapidement votre pied de la pédale de frein à la pédale d'accélérateur. Ne quittez jamais le véhicule lorsqu'il est immobilisé par l'aide au démarrage en côte.

L'aide au démarrage en côte n'est pas activée lorsque

- vous démarrez sur une route plane ou en descente
- sur les véhicules équipés d'une boîte de vitesses automatique
 - la boîte de vitesses est en position **N**
 - le frein de stationnement est serré
- sur les véhicules équipés d'une boîte de vitesses mécanique, la boîte de vitesses est au point mort
- l'ESP® est en panne

Fonction ECO de démarrage et d'arrêt automatiques du moteur

Remarques générales

Lorsque la fonction ECO de démarrage et d'arrêt automatiques du moteur est opérationnelle, elle coupe, dans certaines conditions, automatiquement le moteur si vous freinez le véhicule jusqu'à ce qu'il s'arrête.

Le véhicule redémarre par démarrage automatique du moteur. La fonction ECO de démarrage et d'arrêt automatiques du moteur vous aide ainsi à réduire la consommation de carburant et les émissions de gaz d'échappement de votre véhicule.

La fonction ECO de démarrage et d'arrêt automatiques du moteur est activée à chaque fois que vous redémarrez le moteur avec la clé.

Sur les véhicules équipés d'une boîte de vitesses automatique, la fonction ECO de démarrage et d'arrêt automatiques du moteur est automatiquement désactivée dans le programme de vitesses **M**. Si nécessaire, vous pouvez activer la fonction ECO de démarrage et d'arrêt automatiques du moteur manuellement.



Si le symbole ECO ① apparaît en vert sur le visuel multifonction, la fonction ECO de démarrage et d'arrêt automatiques du moteur arrête automatiquement le moteur lorsque vous arrêtez le véhicule.

Consignes de sécurité importantes

ATTENTION

Si le moteur a été arrêté automatiquement et que vous descendez du véhicule, il est redémarré automatiquement. Le véhicule peut se mettre à rouler. Il y a risque d'accident et de blessure.

Avant de quitter le véhicule, coupez toujours le contact et immobilisez le véhicule pour qu'il ne puisse pas se mettre à rouler.

Arrêt automatique du moteur

Remarques générales

La fonction ECO de démarrage et d'arrêt automatiques du moteur est opérationnelle dès que le symbole ECO apparaît en vert sur le visuel.

Pour cela, les conditions suivantes doivent notamment être remplies :

- La fonction ECO de démarrage et d'arrêt automatiques du moteur est activée. Le voyant de la touche ECO est allumé (▷ page 178).
- La température extérieure est supérieure à 0 °C.
- Le moteur a atteint sa température de service.
- La température réglée pour l'habitacle est atteinte.
- La batterie de démarrage est suffisamment chargée.
- Le système ne détecte pas de buée sur le pare-brise alors que le climatiseur ou le climatiseur automatique est en marche.
- Le capot est fermé.

- La ceinture de sécurité du conducteur est bouclée.
- La porte du conducteur est fermée (dans le cas des véhicules équipés d'une boîte de vitesses automatique).
- Toutes les portes et le hayon sont fermés (dans le cas des véhicules équipés d'une boîte de vitesses mécanique).
- Le véhicule ne risque pas de se mettre immédiatement à reculer quand vous vous arrêtez dans une forte montée, par exemple.
Si une remorque est attelée et/ou qu'un système de portage arrière est monté et qu'ils sont raccordés électriquement, ce risque est même détecté dans des montées moins fortes.

Si toutes les conditions nécessaires à l'arrêt automatique du moteur ne sont pas remplies, le symbole ECO apparaît en orange sur le visuel.

Tous les systèmes du véhicule restent activés pendant l'arrêt automatique du moteur.

L'arrêt automatique du moteur peut s'effectuer au maximum 4 fois de suite (un 1er arrêt du moteur, suivi de 3 autres). Le symbole apparaît alors en orange sur le visuel. L'arrêt automatique du moteur n'est de nouveau possible que lorsque le symbole ECO apparaît de nouveau en vert sur le visuel.

Si vous ouvrez le capot après l'arrêt automatique du moteur, le démarrage automatique du moteur est désactivé. Après avoir fermé le capot, vous devez redémarrer le moteur manuellement.

Véhicules équipés d'une boîte de vitesses mécanique

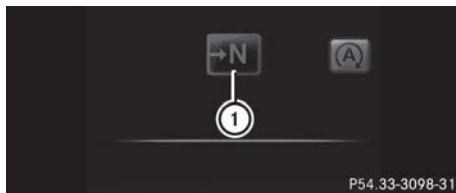

- ▶ Freinez jusqu'à ce que le véhicule s'arrête.
- ▶ Tenez compte de la recommandation ① vous indiquant de mettre la boîte de vitesses au

point mort **N** et mettez la boîte de vitesses au point mort.

- Relâchez la pédale d'embrayage. Le moteur est arrêté automatiquement lorsque vous n'appuyez plus sur la pédale d'embrayage.



Véhicules équipés d'une boîte de vitesses automatique

Lorsque, en position **D** ou **N**, vous freinez le véhicule, la fonction ECO de démarrage et d'arrêt automatiques du moteur arrête automatiquement le moteur lorsque le véhicule est à l'arrêt.

Démarrage automatique du moteur

Remarques générales

Le moteur est démarré automatiquement lorsque

- vous désactivez la fonction ECO de démarrage et d'arrêt automatiques du moteur par l'intermédiaire de la touche ECO . Le voyant de la touche ECO  est alors éteint (▷ page 178)
- vous appuyez sur la pédale d'accélérateur
- vous engagez la marche arrière **R**
- vous détachez votre ceinture
- vous ouvrez la porte du conducteur (dans le cas des véhicules équipés d'une boîte de vitesses automatique)
- vous ouvrez une porte ou le hayon (dans le cas des véhicules équipés d'une boîte de vitesses mécanique)
- le véhicule se met à rouler
- le système de freinage l'exige
- la température dans l'habitacle diffère de plus en plus de la valeur réglée
- le système détecte de la buée sur le pare-brise alors que le climatiseur est en marche
- l'état de charge de la batterie est trop faible

Véhicules équipés d'une boîte de vitesses mécanique

! N'engagez pas le rapport sans avoir enfoncé la pédale d'embrayage.

Le moteur est démarré automatiquement lorsque vous enfoncez la pédale d'embrayage.

Véhicules équipés d'une boîte de vitesses automatique



Le moteur est démarré automatiquement lorsque

- vous sélectionnez le programme de conduite **M** (▷ page 184)
- vous relâchez la pédale de frein alors que la boîte de vitesses se trouve en position **D** ou **N**
- vous mettez la boîte de vitesses sur **P**

Lorsque vous passez de la position **R** à la position **D**, la fonction ECO de démarrage et d'arrêt automatiques du moteur n'est disponible qu'une fois que le symbole ECO  apparaît en vert sur le visuel.

Désactivation et activation de la fonction ECO de démarrage et d'arrêt automatiques du moteur



- Appuyez sur la touche ECO . Si le voyant de la touche ECO  s'allume et que le symbole ECO  apparaît sur le visuel, cela signifie que la fonction ECO de démarrage et d'arrêt automatiques du moteur est activée.

Si toutes les conditions nécessaires à l'arrêt automatique du moteur sont remplies, le symbole ECO  apparaît en vert sur le visuel (▷ page 177). Le moteur s'arrête alors automatiquement à l'arrêt du véhicule.

Problèmes relatifs au moteur	
Problèmes	Causes et conséquences possibles et ► Solutions
Le moteur ne démarre pas.	<p>Le DISTRONIC PLUS est activé.</p> <ul style="list-style-type: none"> ► Désactivez le DISTRONIC PLUS (▷ page 205). ► Redémarrez le moteur.
Le moteur ne démarre pas. Vous pouvez entendre le bruit du démarreur.	<p>L'alimentation en carburant est en panne.</p> <ul style="list-style-type: none"> ► Ramenez la clé en position 0 dans le contacteur d'allumage avant d'effectuer une nouvelle tentative de démarrage. ► Redémarrez le moteur. Veillez cependant à ne pas décharger la batterie par des tentatives longues et répétées. <p>Si le moteur ne démarre toujours pas après plusieurs tentatives :</p> <ul style="list-style-type: none"> ► Prenez contact avec un atelier qualifié.
Le moteur ne démarre pas. Vous pouvez entendre le bruit du démarreur. Le voyant d'alerte de réserve est allumé et la jauge de carburant indique 0 .	<p>Vous avez roulé jusqu'à ce que le réservoir de carburant soit complètement vide.</p> <ul style="list-style-type: none"> ► Faites le plein. <p>Si vous roulez jusqu'à ce que le réservoir de carburant soit complètement vide, de l'air peut passer dans le système d'alimentation en carburant. Si le moteur ne démarre pas une fois que vous avez fait le plein, purgez le système d'alimentation en carburant de la manière suivante.</p> <ul style="list-style-type: none"> ► Tournez la clé en position 2 dans le contacteur d'allumage pendant 10 secondes environ. ► Faites tourner le démarreur sans interruption, mais pendant 60 secondes au maximum. <p>Si le moteur ne démarre pas :</p> <ul style="list-style-type: none"> ► Attendez environ 2 minutes. ► Faites à nouveau tourner le démarreur sans interruption, mais pendant 60 secondes au maximum. ► Si le moteur ne démarre toujours pas, n'insistez pas. ► Prenez contact avec un atelier qualifié.
Le moteur ne démarre pas. Vous n'entendez pas le démarreur tourner.	<p>La tension du réseau de bord est trop basse. La tension de la batterie est trop faible ou la batterie est déchargée.</p> <ul style="list-style-type: none"> ► Essayez l'aide au démarrage (▷ page 351). <p>Si le moteur ne démarre toujours pas avec l'aide au démarrage, cela signifie que le démarreur est défectueux.</p> <ul style="list-style-type: none"> ► Prenez contact avec un atelier qualifié.
Le moteur ne démarre pas. Vous n'entendez pas le démarreur tourner.	<p>La batterie est déchargée ou défectueuse.</p> <ul style="list-style-type: none"> ► Contrôlez l'état de la batterie. ► Chargez la batterie (▷ page 339).

Boîte de vitesses automatique

Consignes de sécurité importantes

⚠ ATTENTION

Si le moteur tourne à un régime supérieur au régime de ralenti et que vous passez dans la position **D** ou **R** de la boîte de vitesses, le véhicule peut accélérer par à-coups. Il y a risque d'accident.

Lorsque vous passez dans la position **D** ou **R** de la boîte de vitesses, appuyez toujours fermement sur la pédale de frein et n'accélérez pas en même temps.

⚠ ATTENTION

Lorsque vous arrêtez le moteur, la boîte de vitesses passe au point mort **N**. Le véhicule peut se mettre à rouler. Il y a risque d'accident.

Avant d'arrêter le moteur, mettez la boîte de vitesses sur **P**. Le frein de stationnement vous permet d'immobiliser le véhicule pour qu'il ne puisse pas se mettre à rouler.

! Une fois le moteur arrêté, laisser rouler le véhicule au point mort **N** peut provoquer des dommages au niveau de la chaîne cinématique et endommager la boîte de vitesses.

Respectez impérativement les instructions et les consignes de sécurité qui figurent sous « Démarrage du moteur par remorquage du véhicule et remorquage » (> page 353).

N'oubliez pas que la transmission de la force entre le moteur et la boîte de vitesses est interrompue lorsque vous arrêtez le moteur. Par conséquent, avant d'arrêter le moteur et lorsque le véhicule est à l'arrêt, mettez la boîte de vitesses automatique sur **P**. Serrez le frein de stationnement afin d'éviter que le véhicule ne se mette à rouler.

Lorsque vous retirez la clé du contacteur d'allumage, le frein de stationnement est serré automatiquement.

Levier sélecteur DIRECT SELECT

Vue d'ensemble de la commande de boîte de vitesses

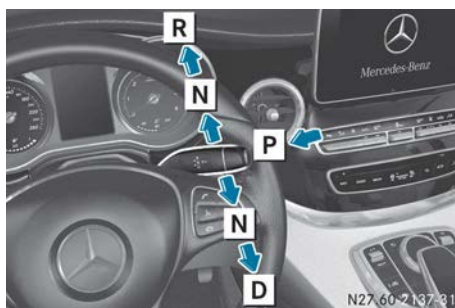

- P** Position de stationnement avec verrou de stationnement
- R** Marche arrière
- N** Neutre - point mort
- D** Drive - marche avant

Le levier sélecteur DIRECT SELECT se trouve à droite sur la colonne de direction.

Le levier sélecteur DIRECT SELECT revient toujours en position initiale. La position actuelle de la boîte de vitesses **P**, **R**, **N** ou **D** s'affiche sur le visuel du combiné d'instruments (> page 182).

Passage dans les positions de la boîte de vitesses

! Si le régime moteur est trop élevé ou lorsque le véhicule roule, ne passez pas directement de **D** à **R**, de **R** à **D** ou directement sur **P**. Sinon, vous pourriez endommager la boîte de vitesses automatique.

! Mettez la boîte de vitesses automatique sur **R** uniquement lorsque le véhicule est à l'arrêt.

► Lorsque la boîte de vitesse se trouve en position de stationnement **P**, appuyez sur la pédale de frein pour engager un rapport.

► **Position de marche D** : actionnez le levier sélecteur DIRECT SELECT vers le bas au-delà du 1er point de résistance.

► **Marche arrière R** : actionnez le levier sélecteur DIRECT SELECT vers le haut au-delà du 1er point de résistance.

i Lorsque la marche arrière est engagée, la fonction ECO de démarrage et d'arrêt automatiques du moteur n'est pas disponible.

Vous trouverez de plus amples informations sous « Fonction ECO de démarrage et d'arrêt automatiques du moteur » (▷ page 176).

- ▶ **Point mort N**: actionnez le levier sélecteur DIRECT SELECT vers le haut ou vers le bas jusqu'au 1er point de résistance.
- ❶ Lorsque vous arrêtez le moteur, la boîte de vitesses automatique passe automatiquement sur **N**.
- ▶ **Position de stationnement P**: appuyez sur la touche qui se trouve sur le levier sélecteur DIRECT SELECT (flèche **P**).

La boîte de vitesses automatique passe automatiquement dans la position de stationnement **P** lorsque

- vous retirez la clé
- vous ouvrez la porte du conducteur alors que le véhicule est immobilisé ou que vous roulez à très faible vitesse et que le levier sélecteur se trouve sur **D** ou **R**

Si la boîte de vitesses automatique doit être maintenue au point mort **N** après l'arrêt du moteur, vous devez laisser la clé dans le contacteur d'allumage. Ceci est nécessaire lorsque vous passez le véhicule dans une station de lavage avec dispositif d'entraînement, par exemple.

Positions de la boîte de vitesses

P Position de stationnement

Elle immobilise le véhicule à l'arrêt. Mettez la boîte de vitesses sur **P** uniquement lorsque le véhicule est à l'arrêt.

La boîte de vitesses automatique passe automatiquement sur **P** lorsque

- vous retirez la clé
- vous ouvrez la porte du conducteur alors que le véhicule est immobilisé ou que vous roulez à très faible vitesse et que le levier sélecteur se trouve sur **D** ou **R**

Le verrou de stationnement ne sert pas de frein de stationnement. Lorsque vous stationnez, serrez toujours en plus le frein de stationnement.

R Marche arrière

Mettez la boîte de vitesses sur **R** uniquement lorsque le véhicule est à l'arrêt.

N**Neutre – point mort**

Le moteur ne transmet aucune force aux roues motrices. En desserrant les freins, vous pouvez déplacer le véhicule, par exemple le pousser ou le remorquer.

Lorsque l'ESP® est désactivé ou en panne, mettez la boîte de vitesses sur **N** si le véhicule menace de déra- per (sur une chaussée glissante, par exemple).

Lorsque vous arrêtez le moteur, la boîte de vitesses automatique passe automatiquement au point mort **N**.

! Une fois le moteur arrêté, laisser rouler le véhicule au point mort **N** peut provoquer des dommages au niveau de la chaîne cinématique et endommager la boîte de vitesses.

D**Drive – marche avant**

La boîte de vitesses automatique passe automatiquement les rap- ports. Tous les rapports de marche avant sont disponibles.

La sélection du programme de vites- ses vous permet d'influencer le chan- gement de rapport. Vous pouvez en outre limiter la gamme de rapports.

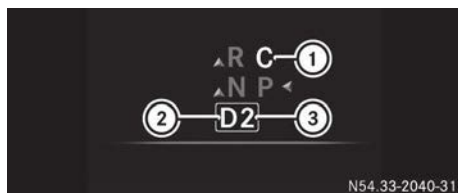
Indicateur de la boîte de vitesses et indicateur du programme de vitesses

N54.33-2040-31

- ① Programme de vitesses
- ② Position actuelle de la boîte de vitesses et
- ③ Gamme de rapports, si elle est limitée ou rapport actuel dans le programme de vites- ses **M**

La position de la boîte de vitesses et le pro- gramme de vitesses actuel ① apparaissent dans la partie supérieure du visuel du combiné d'instruments. La position de la boîte de vites- ses est mise en surbrillance.

Dans le programme de vitesses **M**, l'indicateur de la boîte de vitesses affiche à l'emplacement **D** la lettre M et le rapport actuel, **M3** par exem- ple (▷ page 185).

Lorsque vous limitez la gamme de rapports, l'in- dicateur de la boîte de vitesses affiche la posi- tion actuelle de la boîte de vitesses et la gamme de rapports limitée ③, **D2** par exemple (▷ page 183).

Les flèches sur l'indicateur de la boîte de vites- ses indiquent la position sur laquelle vous pou- vez mettre la boîte de vitesses à l'aide du levier sélecteur DIRECT SELECT ainsi que la manière de procéder.

Changement de rapport

La boîte de vitesses automatique à 7 rapports s'adapte automatiquement à votre style de con- duite par un décalage continu des points de pas- sage des rapports. Ce décalage tient compte des conditions d'utilisation et des conditions de marche actuelles. Lorsque les conditions d'uti- lisation et les conditions de marche varient, la boîte de vitesses automatique réagit à l'aide d'un programme de changement de rapport adapté.

Lorsque la boîte de vitesses automatique à 7 rapports se trouve sur **D**, elle engage automa- tiquement le rapport approprié. Ceci dépend des facteurs suivants :

- Sélection du programme de vitesses (▷ page 184)
- Limitation éventuelle de la gamme de rap- ports (▷ page 183)
- Position de la pédale d'accélérateur
- Vitesse du véhicule

Vous pouvez en outre changer manuellement de rapport (▷ page 185) si le programme de vites- ses **M** est sélectionné.

Gammes de rapports



- ① Descente des rapports et limitation de la gamme de rapports
- ② Montée des rapports et élargissement de la gamme de rapports

Lorsque la boîte de vitesses se trouve sur **D** et les programmes de vitesses sur **E**, **C** ou **S**, vous pouvez, de façon limitée, commander vous-même les changements de rapports à l'aide des palettes de changement de rapport au volant et limiter ou élargir la gamme de rapports de la boîte de vitesses automatique.

- **Descente des rapports/limitation de la gamme de rapports :** tirez brièvement la palette gauche ①.

La boîte de vitesses automatique engage, en fonction du rapport actuel, le rapport immédiatement inférieur. Simultanément, la boîte de vitesses limite la gamme de rapports.

La gamme de rapports réglée, (**D2** par exemple) apparaît également sur l'affichage de la position de la boîte de vitesses. La boîte de vitesses automatique monte ou descend les rapports uniquement jusqu'au rapport correspondant.

ou

- Tirez la palette gauche ① et maintenez-la tirée.

La boîte de vitesses automatique engage la gamme de rapports optimale pour l'accélération ou le ralentissement du véhicule : pour cela, la boîte de vitesses automatique descend d'un ou de plusieurs rapports et limite la gamme de rapports.

La gamme de rapports réglée, (**D2** par exemple) apparaît également sur l'affichage de la position de la boîte de vitesses. La boîte de vitesses automatique monte ou descend les rapports uniquement jusqu'au rapport correspondant.

Si vous tirez la palette gauche alors que la vitesse du véhicule est trop élevée, la boîte de vitesses automatique ne descendra pas les rapports. Si le régime moteur maximal pour la gamme de rapports limitée est atteint et si vous continuez d'accélérer, la boîte de vitesses engage automatiquement un rapport supérieur. Cela permet d'éviter un sursrégime du moteur.

- **Montée des rapports/élargissement de la gamme de rapports :** tirez brièvement la palette droite ②.

La boîte de vitesses automatique engage, en fonction du rapport actuel, le rapport immédiatement supérieur. Simultanément, elle élargit la gamme de rapports.

Lorsque seule la position de la boîte de vitesses **D** apparaît sur le visuel, la limitation de la gamme de rapports est levée.

- **Élargissement de la gamme de rapports :** tirez la palette droite ② et maintenez-la tirée. La boîte de vitesses automatique monte d'un ou de plusieurs rapports, en fonction du rapport actuel. Simultanément, la limitation de la gamme de rapports est levée et la position de la boîte de vitesses **D** apparaît sur le visuel.

Gamme de rapports et situations de marche

3	Utilisez l'effet de freinage du moteur.
2	Utilisez l'effet de freinage du moteur dans les descentes et pour <ul style="list-style-type: none"> • passer les cols dont la pente est raide • rouler sur les routes de montagne • rouler lorsque les conditions sont difficiles
1	Utilisez l'effet de freinage du moteur dans les fortes descentes ou dans les longues descentes de col.

Programmes de vitesses

Remarques générales

Le contacteur AGILITY SELECT vous permet de choisir entre plusieurs programmes de vitesses pour la boîte de vitesses automatique. Le passage des rapports de la boîte de vitesses automatique et la gestion moteur varient en fonction du programme de vitesses sélectionné. Ces programmes assistent le conducteur dans son

choix d'un style de conduite plutôt sportif ou plutôt confortable, ou d'un style de conduite qui privilégie l'économie. Si vous sélectionnez le programme de vitesses **M**, vous désactivez également le passage automatique des rapports et vous devez changer manuellement de rapport. Après le démarrage du moteur, la boîte de vitesses passe automatiquement dans le programme de vitesses **C** Comfort pour une conduite privilégiant le confort et l'économie.

Contacteur AGILITY SELECT



- Actionnez le contacteur AGILITY SELECT ① vers le haut ou vers le bas jusqu'à ce que le programme de vitesses souhaité soit sélectionné. Le visuel affiche la lettre correspondant au programme de vitesses sélectionné au-dessus de l'indicateur de la boîte de vitesses (> page 182).

M Manuel	Changement de rapport manuel
S Sport	Conduite sportive
C Comfort	Conduite qui privilégie le confort et l'économie
E Eco	Conduite particulièrement économique

Programme de vitesses M

Le programme de vitesses **Manuel** présente les caractéristiques suivantes :

- Les rapports de la boîte de vitesses automatique doivent être engagés manuellement en permanence. La boîte de vitesses automatique ne monte pas automatiquement les rap-

ports même lorsque le régime moteur maximal est atteint (> page 185).

- La fonction ECO de démarrage et d'arrêt automatiques du moteur doit être activée manuellement.

Programme de vitesses S

Le programme de vitesses **Sport** présente les caractéristiques suivantes :

- Le comportement routier du véhicule est sportif.
- La boîte de vitesses automatique monte les rapports plus tard ou les descend plus tôt. Ces passages de rapports par la boîte de vitesses automatique peuvent entraîner une consommation de carburant plus élevée.

Programme de vitesses C

Le programme de vitesses **Comfort** présente les caractéristiques suivantes :

- Le comportement routier du véhicule est confortable et économique.
- Consommation de carburant optimale grâce au passage précoce des rapports par la boîte de vitesses automatique.
- L'accélération est plus facile à doser. La stabilité de marche du véhicule (sur chaussée glissante, par exemple) est améliorée.
- La boîte de vitesses automatique monte les rapports plus tôt. Les régimes moteur sont faibles.

Programme de vitesses E

Le programme de vitesses **Eco** présente les caractéristiques suivantes :

- Le comportement routier du véhicule est particulièrement économique.
- Le couple moteur maximal disponible est réduit.
- Descende nettement tardive et montée nettement précoce des rapports pour une consommation de carburant optimale, même à pleine charge.

Pas de décalage des points de passage pour l'adaptation au style de conduite individuel et dynamique.

En cas de kickdown, la boîte de vitesses passe automatiquement dans le programme de vitesses **C**.

- L'accélération est plus facile à doser. La stabilité de marche du véhicule (sur chaussée glissante, par exemple) est améliorée.

Recommandations pour la conduite

Position de la pédale d'accélérateur

Le style de conduite influence le comportement de la boîte de vitesses automatique :

- Faible accélération : montée des rapports avancée
- Forte accélération : montée des rapports retardée

Kickdown

Utilisez le kickdown pour bénéficier d'une accélération maximale :

- ▶ Enfoncez la pédale d'accélérateur au-delà du point de résistance.
La boîte de vitesses automatique engage un rapport inférieur en fonction du régime moteur.
Le programme de vitesses passe automatiquement de **E** à **C**.
- ▶ Lorsque vous avez atteint la vitesse souhaitée, diminuez la pression sur la pédale d'accélérateur.
La boîte de vitesses automatique monte de nouveau les rapports.
- ▶ Le cas échéant, sélectionnez de nouveau le programme de vitesses **E**.

Dégagement

Jusqu'à une vitesse maximale de 9 km/h, vous pouvez passer de la position de marche **D** à la marche arrière **R** et inversement sans actionner la pédale de frein. Cela vous permet de dégager le véhicule enlisé dans la neige ou la boue.

- ▶ Actionnez le levier sélecteur DIRECT SELECT en alternance vers le haut ou vers le bas au-delà du 1er point de résistance.

Traction d'une remorque

- ▶ En fonction de la pente, limitez la gamme de rapports (> page 183) ou engagez manuellement un rapport inférieur (> page 185) avec lequel le moteur tourne à régime moyen. Cela vaut également lorsque le TEMPOMAT, le DIS-TRONIC ou le SPEEDTRONIC est activé.

Changement de rapport manuel

Remarques générales

Lorsque vous sélectionnez le programme de vitesses **M**, le changement de rapport automatique est désactivé et le changement de rapport manuel est activé automatiquement. Vous devez alors changer vous-même de rapport pendant toute la durée du programme de vitesses sélectionné.

Si vous passez du programme de vitesses **M** à un autre programme de vitesses, le changement de rapport manuel est désactivé automatiquement. La boîte de vitesses automatique engage de nouveau les rapports automatiquement. Le programme de vitesses sélectionné apparaît et la position de la boîte de vitesses **D** réapparaît sur le visuel.

Passage des rapports

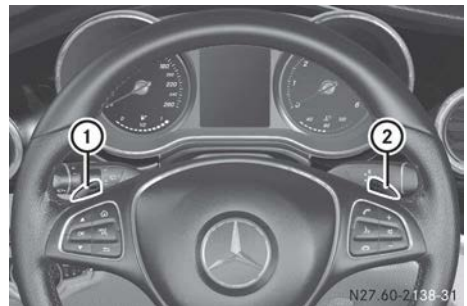

- ① Descente des rapports
- ② Montée des rapports

L'indicateur de la boîte de vitesses sur le visuel affiche le programme de vitesses **M** et le rapport engagé.

- ▶ **Montée des rapports** : tirez brièvement la palette droite qui se trouve sur le volant ②. Lorsque le régime moteur est suffisant, la boîte de vitesses automatique engage le rapport immédiatement supérieur.

Si le régime moteur maximal pour le rapport actuellement engagé est atteint et si vous continuez d'accélérer, la boîte de vitesses automatique n'engage pas automatiquement un rapport supérieur. Veillez impérativement à ce que le régime moteur n'atteigne pas la plage rouge du compte-tours. Tenez compte de la recommandation de changement de rapport affichée sur le visuel (> page 186). Lorsque le moteur atteint le régime moteur maximal, l'arrivée de carburant est coupée pour éviter un sursrégime.

- **Descente des rapports :** tirez brièvement la palette gauche qui se trouve sur le volant ①. Si le régime moteur maximal n'est pas dépassé en cas de passage à un rapport inférieur, la boîte de vitesses automatique engage le rapport immédiatement inférieur.

ou

- Tirez la palette gauche jusqu'à ce que la boîte de vitesses automatique engage le rapport optimal en fonction de la vitesse.
- ❗ En cas de décélération, la boîte de vitesses automatique engage automatiquement un rapport inférieur.

Recommandation de changement de rapport



- ① Sens du changement de rapport
- ② Rapport recommandé

Les recommandations de changement de rapport vous aident à adopter un style de conduite économe.

- Lorsque la recommandation de changement de rapport apparaît sur le visuel, engagez le rapport conseillé ②.

Problèmes relatifs à la boîte de vitesses

Problèmes	Causes et conséquences possibles et ► Solutions
La boîte de vitesses reste bloquée sur P .	L'électronique du véhicule est en panne. ► Faites immédiatement contrôler l'électronique du véhicule par un atelier qualifié.
Le véhicule a moins de reprise que d'habitude. La boîte de vitesses ne passe plus les rapports.	La boîte de vitesses est dans le mode de fonctionnement de secours. Vous ne pouvez plus engager que le 2 ^e rapport et la marche arrière R . ► Arrêtez-vous. ► Appuyez sur la pédale de frein. ► Mettez le levier sélecteur sur P . ► Arrêtez le moteur. ► Attendez 10 secondes au minimum avant de redémarrer le moteur. ► Appuyez sur la pédale de frein. ► Mettez le levier sélecteur sur D ou sur R . Sur D , la boîte de vitesses engage le 2 ^e rapport. Sur R , elle engage la marche arrière. ► Faites immédiatement contrôler la boîte de vitesses par un atelier qualifié.

Ravitaillement

Consignes de sécurité importantes

ATTENTION

Les carburants sont facilement inflammables. En cas de manipulation incorrecte du carburant, il y a risque d'incendie et d'explosion. Évitez impérativement d'approcher un feu ou une flamme nue, de fumer ou de provoquer des étincelles. Avant de ravitailler, arrêtez le moteur et le chauffage additionnel (si disponible).

ATTENTION

Les carburants sont toxiques et dangereux pour la santé. Il y a risque de blessure. Évitez impérativement que du carburant n'entre en contact avec la peau, les yeux ou les vêtements ou qu'il ne soit ingéré. N'inhaliez pas les vapeurs de carburant. Conservez les carburants hors de portée des enfants.

En cas de contact avec du carburant, tenez compte des remarques suivantes :

- En cas de contact avec la peau, rincez immédiatement le carburant avec de l'eau et du savon.
- Si le carburant est entré en contact avec les yeux, rincez immédiatement et soigneusement à l'eau claire. Consultez immédiatement un médecin.
- En cas d'ingestion, consultez immédiatement un médecin. Ne provoquez pas de vomissements.
- Changez immédiatement de vêtements s'ils ont été souillés par du carburant.

ATTENTION

L'accumulation d'électricité statique peut provoquer des étincelles et enflammer les vapeurs de carburant. Il y a risque d'incendie et d'explosion.

Touchez toujours la carrosserie du véhicule juste avant d'ouvrir le bouchon du réservoir ou de saisir le pistolet. Vous éliminez ainsi

l'électricité statique éventuellement présente.

Ne remontez pas à bord du véhicule pendant le ravitaillement. Vous risqueriez de vous charger à nouveau en électricité statique.

⚠ ATTENTION

Si vous mélangez de l'essence au gazole, le point d'inflammation du mélange est inférieur à celui du gazole pur. Lorsque le moteur tourne, des composants du système d'échappement risquent de surchauffer sans que vous le remarquiez. Il y a risque d'incendie.

Ne ravitaillez jamais avec de l'essence. Ne mélangez jamais d'essence au gazole.

♻ Protection de l'environnement

Une manipulation incorrecte des carburants peut être une source de danger pour l'homme et pour l'environnement. Ne laissez pas les carburants s'écouler dans les canalisations, se mélanger aux eaux de ruissellement, atteindre la nappe phréatique ou s'infiltrer dans le sol.

- ❗ Ne ravitaillez pas un véhicule équipé d'un moteur diesel avec de l'essence. De petites quantités d'essence suffisent pour endommager le système d'alimentation en carburant et le moteur.
- ❗ Ne mettez pas le contact si vous avez ravitaillé le véhicule par erreur avec un mauvais carburant. Sinon, celui-ci pourrait passer dans les conduites de carburant. Prenez contact avec un atelier qualifié et faites vidanger entièrement le réservoir ainsi que les conduites de carburant.
- ❗ Si vous remplissez trop le réservoir de carburant, vous risquez d'endommager le système d'alimentation en carburant.
- ❗ Veillez à ne pas répandre de carburant sur les surfaces peintes. Sinon, vous risquez d'endommager la peinture.
- ❗ Si vous effectuez le ravitaillement à partir d'un jerrycan, utilisez un filtre. Sinon, des particules provenant du jerrycan peuvent boucher les conduites de carburant et/ou le système d'injection.

Vous trouverez de plus amples informations sur le carburant et la qualité du carburant sous « Ingrédients et lubrifiants, capacités » (▷ page 381).

Ravitaillement en carburant

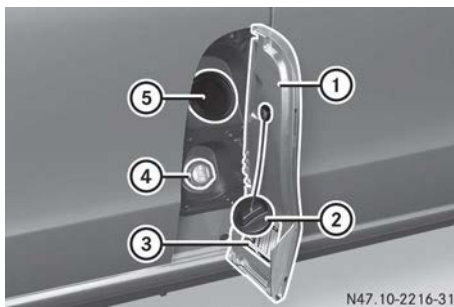

- ① Trappe du réservoir
- ② Bouchon du réservoir
- ③ Tableau des pressions de gonflage des pneus (▷ page 363)
- ④ Bouchon bleu du réservoir et tubulure de remplissage d'AdBlue®
- ⑤ Réservoir de carburant

La trappe du réservoir ① se trouve du côté gauche du véhicule, derrière la porte avant. Vous pouvez ouvrir la trappe du réservoir ① uniquement lorsque la porte avant est ouverte.

- ▶ Retirez la clé du contacteur d'allumage.
- ▶ Arrêtez le chauffage additionnel (▷ page 157).
- ▶ Ouvrez d'abord la porte avant gauche, puis la trappe du réservoir ①.
- ▶ Fermez toutes les portes du véhicule pour éviter que les vapeurs de carburant ne pénètrent dans l'habitacle.
- ▶ Tournez le bouchon du réservoir ② vers la gauche, retirez-le et laissez-le pendre au bout de la sangle.
- ▶ Introduisez la tubulure de remplissage du pistolet entièrement dans le réservoir ⑤ et faites le plein.
- ▶ Remplissez le réservoir de carburant uniquement jusqu'à l'arrêt automatique du pistolet. Sinon, du carburant risque de s'écouler.
- ▶ Mettez le bouchon du réservoir ② en place sur le réservoir ⑤ et tournez-le vers la droite.

N47. 10-2216-31

Un clic vous indique que le bouchon du réservoir est complètement fermé.



- ▶ Ouvrez d'abord la porte avant gauche, puis fermez la trappe du réservoir ①.

Problèmes relatifs au carburant et au réservoir de carburant

Si votre véhicule perd du carburant, cela signifie que la conduite de carburant ou le réservoir sont défectueux.

- ▶ Ramenez immédiatement la clé en position **0** dans le contacteur d'allumage, puis retirez-la.
- ▶ Ne redémarrez le moteur en aucun cas.
- ▶ Prenez contact avec un atelier qualifié.

Si le réservoir de carburant est complètement vide, effectuez les étapes suivantes après le ravitaillement :

- ▶ Avant de démarrer : mettez 3 à 4 fois le contact.
- ▶ Tournez la clé en position **2** dans le contacteur d'allumage (▷ page 173).
Le voyant de préchauffage  qui se trouve sur le combiné d'instruments s'allume brièvement.
- ▶ Lorsque le voyant de préchauffage  est éteint, tournez la clé en position **3** dans le contacteur d'allumage et relâchez-la dès que le moteur tourne.

Si le moteur diesel est chaud, vous pouvez le démarrer sans préchauffage.

AdBlue®

Remarques générales

Pour fonctionner correctement, le post-traitement des gaz d'échappement des véhicules BlueTEC® doit être utilisé avec de l'AdBlue® (agent réducteur) (▷ page 30).

Lorsque le niveau d'AdBlue® a atteint le niveau de réserve de 2,4 l environ, le 1er message d'alerte [Faire l'appoint d'AdBlue cf. notice d'utilisation](#) apparaît sur le visuel.

Confiez l'appoint d'AdBlue® dans le réservoir du véhicule à un atelier qualifié. Cependant, vous pouvez également remplir le réservoir d'AdBlue®

- à l'aide du pistolet d'une pompe d'AdBlue® (▷ page 191)
- à l'aide d'un jerrycan de remplissage d'AdBlue® (▷ page 191)
- à l'aide de flacons de remplissage d'AdBlue® (▷ page 192)

Avant de vous rendre dans un pays extra-européen, contrôlez le niveau d'AdBlue® (▷ page 264) et faites-vous conseiller par un atelier qualifié.

Pour de plus amples informations sur le post-traitement des gaz d'échappement des véhicules BlueTEC® et sur l'AdBlue®, adressez-vous à un point de service Mercedes-Benz.

Basses températures extérieures

L'AdBlue® gèle à une température d'environ -11 °C. Le véhicule est équipé départ usine d'un dispositif de préchauffage de l'AdBlue®. Il peut ainsi être utilisé en hiver à des températures inférieures à -11 °C.

Lorsque vous faites l'appoint d'AdBlue® à des températures inférieures à -11 °C, le niveau de remplissage d'AdBlue® ne peut pas s'afficher correctement sur le combiné d'instruments. Si l'AdBlue® est gelé, roulez pendant au moins 20 minutes et garez ensuite le véhicule pendant au moins 30 secondes afin que le niveau de remplissage s'affiche correctement.

Consignes de sécurité importantes

! Utilisez uniquement de l'AdBlue® conforme à la norme ISO 22241.

Ne mélangez pas d'additifs à l'AdBlue® et ne diluez pas l'AdBlue® avec de l'eau. Sinon, le fonctionnement du système de post-traitement des gaz d'échappement risque d'être perturbé et ses composants endommagés.

! Pour remplir le réservoir d'AdBlue®, le véhicule doit être à l'horizontale. Le réservoir d'AdBlue® ne peut être rempli comme prévu que si le véhicule est à l'horizontale. Cela permet d'éviter les variations du niveau de remplissage.

Le remplissage n'est pas autorisé lorsque le véhicule est incliné. Vous risquez de trop remplir le réservoir. De ce fait, certains éléments du système de post-traitement des gaz d'échappement risquent d'être endommagés.

! Si, lors du ravitaillement, de l'AdBlue® est entré en contact avec des surfaces, rincez immédiatement avec de l'eau ou éliminez l'AdBlue® avec un chiffon humide et de l'eau froide. Si l'AdBlue® est déjà cristallisé, nettoyez-le avec une éponge et de l'eau froide. Les résidus d'AdBlue® cristallisent après un certain temps et encrassent les surfaces concernées.

! L'AdBlue® n'est pas un additif pour carburant et ne doit pas être versé dans le réservoir de carburant. Si de l'AdBlue® pénètre dans le réservoir de carburant, le moteur risque d'être endommagé.

De faibles quantités de vapeurs d'ammoniaque risquent de s'échapper si vous ouvrez le réservoir d'AdBlue®.

Les vapeurs d'ammoniaque ont une odeur âcre et irritent surtout la peau, les muqueuses et les yeux. Elles peuvent entraîner des sensations de brûlure au niveau du nez, de la gorge et des yeux. Une toux irritative et des larmes sont possibles.

N'inhalez pas les vapeurs d'ammoniaque. Remplissez le réservoir d'AdBlue® uniquement dans un local bien ventilé.

Évitez que de l'AdBlue® n'entre en contact avec la peau, les yeux ou les vêtements ou qu'il ne soit ingéré. Conservez l'AdBlue® hors de portée des enfants.

En cas de contact avec de l'AdBlue®, tenez compte des remarques suivantes :

- En cas de contact avec la peau, rincez immédiatement les parties touchées par l'AdBlue® avec de l'eau et du savon.
- Si l'AdBlue® est entré en contact avec les yeux, rincez immédiatement et soigneusement à l'eau claire. Consultez immédiatement un médecin.
- En cas d'ingestion d'AdBlue®, rincez-vous immédiatement et soigneusement la bouche.

Buvez beaucoup d'eau. Consultez immédiatement un médecin.

- Changez immédiatement de vêtements s'ils ont été souillés par de l'AdBlue®.

Videz si possible entièrement les flacons ou jerrycans de remplissage lorsque vous remplissez le réservoir d'AdBlue®. Vous évitez ainsi de transporter des récipients de remplissage entamés dans le véhicule.

Vous trouverez de plus amples informations sur l'AdBlue® sous « Ingrédients et lubrifiants, capacités » (▷ page 384).

Ouverture et fermeture du bouchon du réservoir d'AdBlue®

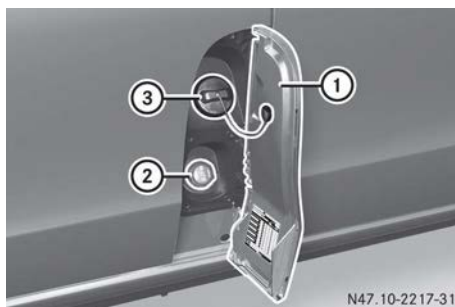

- ① Trappe du réservoir
- ② Bouchon bleu du réservoir d'AdBlue®
- ③ Bouchon du réservoir de carburant

La trappe du réservoir ① se trouve du côté gauche du véhicule, derrière la porte avant. Vous pouvez ouvrir la trappe du réservoir ① uniquement lorsque la porte avant est ouverte.

- ▶ Retirez la clé du contacteur d'allumage.
- ▶ Arrêtez le chauffage additionnel (▷ page 157).
- ▶ Ouvrez d'abord la porte avant gauche, puis la trappe du réservoir ①.
- ▶ Fermez toutes les portes du véhicule pour éviter que les vapeurs d'ammoniaque ne pénètrent dans l'habitacle.
- ▶ Tournez le bouchon bleu du réservoir d'AdBlue® ② vers la gauche et enlevez-le.
- ▶ Commencez le processus de remplissage à l'aide du pistolet (▷ page 191)
à l'aide du jerrycan de remplissage (▷ page 191)
à l'aide du flacon de remplissage (▷ page 192)

- ▶ Après avoir rempli le réservoir d'AdBlue[®], mettez le bouchon du réservoir d'AdBlue[®] ② en place sur la tubulure de remplissage et tournez-le vers la droite pour le serrer à fond.
- ▶ Tournez le bouchon du réservoir d'AdBlue[®] ② jusqu'à ce que son inscription soit lisible et à l'horizontale. Ce n'est qu'ainsi que la tubulure de remplissage est correctement fermée.
- ▶ Ouvrez d'abord la porte avant gauche, puis fermez la trappe du réservoir ①.

Processus de remplissage à l'aide du pistolet d'une pompe d'AdBlue[®]

! Si, lors du ravitaillement, de l'AdBlue[®] est entré en contact avec des surfaces, rincez immédiatement avec de l'eau ou éliminez l'AdBlue[®] avec un chiffon humide et de l'eau froide. Si l'AdBlue[®] est déjà cristallisé, nettoyez-le avec une éponge et de l'eau froide. Les résidus d'AdBlue[®] cristallisent après un certain temps et encrassent les surfaces concernées.

Vous trouverez des pompes d'AdBlue[®] dans de nombreuses stations-service.

- ▶ Dévissez le bouchon bleu du réservoir d'AdBlue[®] (▷ page 190).
- ▶ Introduisez le pistolet dans la tubulure de remplissage du véhicule et faites l'appoint d'AdBlue[®]. Veillez à ne pas trop remplir le réservoir d'AdBlue[®].
- ▶ Lors de l'appoint, ne poursuivez pas le processus de remplissage après l'arrêt automatique du pistolet. Le réservoir d'AdBlue[®] est complètement rempli.
- ▶ Vissez le bouchon du réservoir d'AdBlue[®] et fermez la trappe du réservoir. Veillez à ce que le bouchon du réservoir d'AdBlue[®] soit correctement positionné (▷ page 190). Lorsque vous mettez ensuite le contact, le message **Faire l'appoint d'AdBlue cf. notice d'utilisation** doit disparaître du visuel au bout de 20 secondes environ. Si le message reste affiché sur le visuel, vous devez verser davantage d'AdBlue[®].

Processus de remplissage à l'aide d'un jerrycan de remplissage d'AdBlue[®]

! Si, lors du ravitaillement, de l'AdBlue[®] est entré en contact avec des surfaces, rincez immédiatement avec de l'eau ou éliminez l'AdBlue[®] avec un chiffon humide et de l'eau froide. Si l'AdBlue[®] est déjà cristallisé, nettoyez-le avec une éponge et de l'eau froide. Les résidus d'AdBlue[®] cristallisent après un certain temps et encrassent les surfaces concernées.

Vous pouvez vous procurer des jerrycans de remplissage d'AdBlue[®] dans de nombreuses stations-service ou des points de service Mercedes-Benz. Les jerrycans d'AdBlue[®] sont souvent proposés avec un flexible de remplissage. Un flexible de remplissage qui n'est pas vissé sur le réservoir d'AdBlue[®] du véhicule n'offre aucune protection contre le surremplissage. Si vous remplissez trop le réservoir, de l'AdBlue[®] risque de s'écouler. L'AdBlue[®] est proposé dans un grand nombre de conditionnements.

- ▶ Dévissez le bouchon du jerrycan de remplissage d'AdBlue[®].
- ▶ Vissez à la main le flexible de remplissage sur l'orifice du jerrycan de remplissage d'AdBlue[®].
- ▶ Dévissez le bouchon bleu du réservoir d'AdBlue[®] (▷ page 190).
- ▶ Introduisez le flexible de remplissage dans la tubulure de remplissage du véhicule et faites l'appoint d'AdBlue[®].
Veillez à ne pas trop remplir le réservoir d'AdBlue[®]. Ne poursuivez pas le processus de remplissage si de l'AdBlue[®] déborde.
- ▶ Vissez le bouchon du réservoir d'AdBlue[®] et fermez la trappe du réservoir. Veillez à ce que le bouchon du réservoir d'AdBlue[®] soit correctement positionné (▷ page 190).
- ▶ Dévissez le flexible de remplissage du jerrycan de remplissage d'AdBlue[®].
- ▶ Refermez le jerrycan de remplissage d'AdBlue[®] à l'aide du bouchon.
- ▶ Rangez le jerrycan de remplissage d'AdBlue[®] partiellement vidé et le flexible de remplissage ou éliminez le jerrycan de remplissage d'AdBlue[®] vide et le flexible de remplissage

dans le respect des règles de protection de l'environnement.

Lorsque vous mettez ensuite le contact, le message **Faire l'appoint d'AdBlue cf. notice d'utilisation** doit disparaître du visuel au bout de 20 secondes environ. Si le message reste affiché sur le visuel, vous devez verser davantage d'AdBlue®.

Processus de remplissage à l'aide d'un flacon de remplissage d'AdBlue®

❗ Si, lors du ravitaillement, de l'AdBlue® est entré en contact avec des surfaces, rincez immédiatement avec de l'eau ou éliminez l'AdBlue® avec un chiffon humide et de l'eau froide. Si l'AdBlue® est déjà cristallisé, nettoyez-le avec une éponge et de l'eau froide. Les résidus d'AdBlue® cristallisent après un certain temps et encrassent les surfaces concernées.

❗ Vissez le flacon d'AdBlue® sans forcer. Sinon, il pourrait être endommagé.

Vous pouvez vous procurer des flacons de remplissage d'AdBlue® dans de nombreuses stations-service ou des points de service Mercedes-Benz. Les flacons de remplissage sans bouchon fileté n'offrent aucune protection contre le surremplissage. Si vous remplissez trop le réservoir, de l'AdBlue® risque de s'écouler. Mercedes-Benz vous propose des flacons de remplissage spéciaux avec bouchon fileté. Vous pouvez vous les procurer dans tous les points de service Mercedes-Benz.

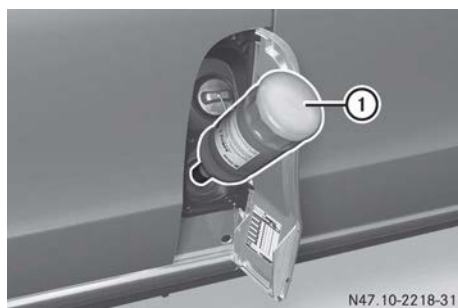

- ▶ Dévissez le bouchon bleu du réservoir d'AdBlue® (> page 190).
- ▶ Dévissez le bouchon du flacon de remplissage d'AdBlue® ①.

▶ Mettez le flacon d'AdBlue® ① en place sur la tubulure de remplissage comme indiqué sur l'illustration, puis vissez-le à la main vers la droite.

▶ Appuyez fermement sur le flacon de remplissage d'AdBlue® ① en direction de la tubulure de remplissage.

Le réservoir d'AdBlue® se remplit. Cela peut durer 1 minute.

Le processus de remplissage est interrompu dès que vous relâchez le flacon de remplissage d'AdBlue® ①. Vous pouvez retirer le flacon d'AdBlue®, même s'il n'est que partiellement vidé.

▶ Relâchez le flacon de remplissage d'AdBlue® ①.

▶ Tournez le flacon de remplissage d'AdBlue® ① vers la gauche et enlevez-le.

▶ Vissez le bouchon du réservoir d'AdBlue® et fermez la trappe du réservoir. Veillez à ce que le bouchon du réservoir d'AdBlue® soit correctement positionné (> page 190).

▶ Fermez le flacon de remplissage d'AdBlue® ①.

▶ Rangez le flacon de remplissage d'AdBlue® ① partiellement vidé ou éliminez le flacon de remplissage d'AdBlue® ① vide dans le respect des règles de protection de l'environnement.

Lorsque vous mettez ensuite le contact, le message **Faire l'appoint d'AdBlue cf. notice d'utilisation** doit disparaître du visuel au bout de 20 secondes environ. Si le message reste affiché sur le visuel, vous devez verser davantage d'AdBlue®.

Stationnement

Consignes de sécurité importantes

⚠ ATTENTION

Si des matières inflammables (des feuilles, de l'herbe ou des branches, par exemple) entrent en contact avec des pièces brûlantes du système d'échappement ou avec le flux des gaz d'échappement, elles peuvent s'enflammer. Il y a risque d'incendie.

Garez le véhicule de façon à ce qu'aucune matière inflammable n'entre en contact avec

des pièces brûlantes du véhicule. Ne vous garez surtout pas sur des champs d'herbe sèche ou de chaume.

ATTENTION

Si vous laissez des enfants sans surveillance à l'intérieur du véhicule, ils pourraient mettre le véhicule en mouvement, par exemple en

- desserrant le frein de stationnement
- désengageant la position de stationnement **P** (véhicules équipés d'une boîte de vitesses automatique) ou en mettant la boîte de vitesses au point mort (véhicules équipés d'une boîte de vitesses mécanique)
- démarrant le moteur

Ils pourraient en outre utiliser les équipements du véhicule et se coincer. Il y a risque d'accident et de blessure.

Lorsque vous quittez le véhicule, prenez toujours la clé avec vous et verrouillez le véhicule. Ne laissez jamais des enfants sans surveillance à l'intérieur du véhicule.

! Immobilisez toujours correctement le véhicule pour qu'il ne puisse pas se mettre à rouler. Sinon, vous risquez d'endommager le véhicule ou la chaîne cinématique du véhicule.

! Lorsque vous immobilisez le véhicule, retirez toujours la clé afin d'éviter que la batterie ne se décharge.

Arrêtez toujours votre véhicule à l'écart de la circulation et immobilisez-le pour l'empêcher de se mettre à rouler. Si vous souhaitez garer votre véhicule, tenez compte des dispositions légales en vigueur dans le pays où vous vous trouvez. Pour que le véhicule soit correctement immobilisé, il faut que

- le frein de stationnement soit serré
- la boîte de vitesses se trouve sur **P** et la clé soit retirée (véhicules équipés d'une boîte de vitesses automatique)
- le 1er rapport ou la marche arrière soit engagé (véhicules équipés d'une boîte de vitesses mécanique)
- dans les montées ou les descentes, les roues avant soient braquées en direction du trottoir

Frein de stationnement

Consignes de sécurité importantes

Vous ne devez en principe serrer le frein de stationnement que si le véhicule est à l'arrêt.

Votre véhicule est équipé d'un frein de stationnement électrique. Le fonctionnement du frein de stationnement dépend de la tension du réseau de bord. Si la tension du réseau de bord est basse ou si le système de frein de stationnement est en panne, il se peut que le frein de stationnement ne puisse pas être desserré ou serré.

Si le frein de stationnement est en panne, le voyant orange  qui se trouve sur le combiné d'instruments s'allume et un message correspondant apparaît sur le visuel. Intervenez en fonction du message affiché (▷ page 275).

Serrage et desserrage automatiques

Lorsque vous retirez la clé du contacteur d'allumage alors que le véhicule est à l'arrêt, le frein de stationnement est serré automatiquement.

Si vous avez bouclé votre ceinture de sécurité et que vous appuyez sur la pédale d'accélérateur pour démarrer, le frein de stationnement se desserre automatiquement.

Sur les véhicules équipés d'une boîte de vitesses mécanique, le frein de stationnement se desserre si vous avez bouclé votre ceinture de sécurité et que vous appuyez sur la pédale d'accélérateur pour démarrer. La force de maintien du frein de stationnement est réduite au passage du rapport de démarrage. Lorsque vous engagez le rapport, appuyez donc également sur la pédale de frein. Ce n'est qu'ainsi que vous pouvez immobiliser le véhicule pour qu'il ne se mette pas à rouler de manière intempestive.

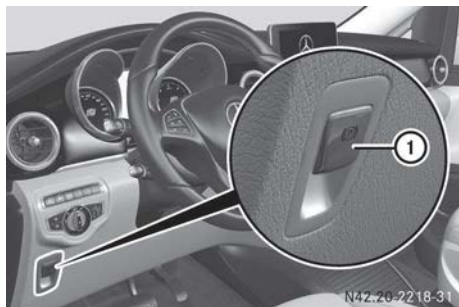

Sur les véhicules équipés d'une boîte de vitesses automatique, le frein de stationnement se desserre si vous avez bouclé votre ceinture de sécurité et que vous mettez la boîte de vitesses sur **D** ou sur **R**. Pour cela, appuyez sur la pédale de frein.

Serrage et desserrage manuels



Poignée du frein de stationnement

Si vous serrez et desserrez fréquemment le frein de stationnement dans un court laps de temps, il se peut que le frein de stationnement ne puisse plus être desserré. Pour éviter qu'il ne soit endommagé, le frein de stationnement est alors bloqué de manière temporaire (sécurité enfants). Au bout de 20 secondes environ, le frein de stationnement est de nouveau opérationnel.

- ▶ **Serrage**: tournez la clé en position **1** ou **2** dans le contacteur d'allumage. Si vous tournez la clé en position **0** dans le contacteur d'allumage, vous pouvez uniquement serrer le frein de stationnement dans les 5 minutes qui suivent.
- ▶ Appuyez sur la poignée ①. Le voyant rouge  qui se trouve sur le combiné d'instruments s'allume.
- ▶ **Desserrage**: tournez la clé en position **1** ou **2** dans le contacteur d'allumage. Vous pouvez desserrer le frein de stationnement 1 fois lorsque vous avez tourné la clé de la position **1** à la position **0** dans le contacteur d'allumage.
- ▶ Appuyez sur la pédale de frein.
- ▶ Tirez la poignée ①. Le voyant rouge  qui se trouve sur le combiné d'instruments s'éteint.

Freinage d'urgence

En cas de défaillance du frein de service, le frein de stationnement peut être utilisé exceptionnellement pour effectuer un freinage d'urgence. La distance de freinage est alors nettement plus longue.

- ▶ Appuyez sur la poignée du frein de stationnement pendant la marche (▷ page 193). Les feux stop du véhicule s'allument. Un signal d'alerte retentit et le voyant rouge  qui se trouve sur le combiné d'instruments clignote. Le message **Desserer frein stationnement** apparaît sur le visuel.

Votre véhicule est freiné tant que vous maintenez la poignée du frein de stationnement électrique enfoncée.

Si vous freinez le véhicule avec le frein de stationnement jusqu'à ce qu'il s'arrête, le frein de stationnement est serré.

Arrêt du moteur

Consignes de sécurité importantes

ATTENTION

Lorsque vous arrêtez le moteur, la boîte de vitesses passe au point mort **N**. Le véhicule peut se mettre à rouler. Il y a risque d'accident.

Après avoir arrêté le moteur, mettez la boîte de vitesses sur **P**. Le frein de stationnement vous permet d'immobiliser le véhicule à l'arrêt.

- Si la température du liquide de refroidissement est élevée, par exemple après un trajet en montagne, laissez encore tourner le moteur au ralenti pendant 2 minutes environ avant de l'arrêter.

Cela permet à la température du liquide de refroidissement de se normaliser.

Véhicules équipés d'une boîte de vitesses mécanique

- ▶ Arrêtez le véhicule.
- ▶ Engagez le 1er rapport ou la marche arrière **R**.
- ▶ Ramenez la clé en position **0** dans le contacteur d'allumage, puis retirez-la. L'antidémarrage est activé. Le frein de stationnement est serré automatiquement.
- ▶ Immobilisez le véhicule pour qu'il ne puisse pas se mettre à rouler (▷ page 192).

Véhicules équipés d'une boîte de vitesses automatique

- ▶ Arrêtez le véhicule.
- ▶ Mettez la boîte de vitesses sur **P**.
- ▶ Ramenez la clé en position **O** dans le contacteur d'allumage, puis retirez-la. L'antidémarrage est activé. Le frein de stationnement est serré automatiquement. Si vous coupez le moteur alors que le levier sélecteur se trouve sur **R** ou **D**, la boîte de vitesses automatique passe automatiquement sur **N**. Si vous ouvrez ensuite une porte avant ou si vous retirez la clé, la boîte de vitesses automatique passe automatiquement sur **P**. Si vous avez mis la boîte de vitesses automatique sur **N** avant de couper le moteur, la boîte de vitesses automatique reste sur **N** même si vous ouvrez une porte avant.
- ▶ Immobilisez le véhicule pour qu'il ne puisse pas se mettre à rouler (▷ page 192).

Immobilisation du véhicule

Si votre véhicule reste immobilisé pendant plus de 4 semaines, une décharge profonde peut endommager la batterie partiellement ou totalement.

- ▶ Débranchez la batterie (▷ page 336).

ou

- ▶ Branchez la batterie à un appareil de maintien en charge. Tenez impérativement compte des remarques relatives à la charge des batteries (▷ page 339).

Pour tout renseignement sur les appareils de maintien en charge, adressez-vous à un atelier qualifié.

Si votre véhicule reste immobilisé pendant plus de 6 semaines, il peut en subir des dommages.

- ▶ Faites-vous conseiller par un atelier qualifié.

Recommandations pour la conduite

Remarques générales

ATTENTION

Si vous coupez le contact pendant la marche, certaines fonctions importantes pour la sécurité ne seront pas disponibles ou ne le seront que de manière limitée. Cela peut concerner la direction assistée et l'assistance de freinage, par exemple. Vous devez alors fournir un effort beaucoup plus important pour diriger et freiner le véhicule. Il y a risque d'accident.

Ne coupez pas le contact pendant la marche.

En poussée, c'est-à-dire lorsque vous relâchez complètement la pédale d'accélérateur, l'alimentation en carburant est interrompue dès que le régime moteur se situe en dehors de la plage de régulation du ralenti.

Trajets courts

- ❗ Si vous utilisez le véhicule le plus souvent pour des trajets courts, le nettoyage automatique du filtre à particules diesel risque de ne pas fonctionner correctement. Du carburant peut alors s'accumuler dans l'huile moteur, ce qui risque d'endommager le moteur.
- ❗ Lors de la régénération automatique, des gaz brûlants s'échappent de la sortie d'échappement. Respectez une distance minimale de 1 m par rapport à d'autres objets (véhicules en stationnement, par exemple) afin d'éviter des dommages matériels.

Si vous utilisez votre véhicule le plus souvent pour des trajets courts, effectuez un trajet de 20 minutes sur l'autoroute ou hors agglomération tous les 500 km. Cela favorise la régénération du filtre à particules diesel.

Limite de vitesse

ATTENTION

Si vous dépassez la capacité de charge indiquée sur les pneus ou l'indice de vitesse autorisé, cela peut causer des dommages au

niveau des pneus et entraîner leur éclatement. Il y a risque d'accident.

Par conséquent, montez uniquement des pneus dont les dimensions et le type sont agréés pour votre véhicule. Veillez à respecter la capacité de charge des pneus requise pour le véhicule et l'indice de vitesse.

En tant que conducteur, vous devez connaître la vitesse maximale limitée par construction et la vitesse maximale autorisée par l'équipement pneumatique et la pression de gonflage. Veillez en particulier à respecter les prescriptions spécifiques au pays concerné en matière d'homologation des pneus.

Vous ne devez en aucun cas dépasser la limite de vitesse prescrite par l'indice de vitesse pour l'équipement pneumatique du véhicule. L'indice de vitesse est indiqué dans les tableaux relatifs à l'équipement pneumatique (▷ page 375).

Vous pouvez limiter la vitesse maximale autorisée du véhicule de façon permanente (pour l'utilisation de pneus hiver, par exemple).

Mercedes-Benz vous recommande de confier la programmation de la vitesse maximale autorisée à un point de service Mercedes-Benz.

Sur les véhicules équipés du SPEEDTRONIC, vous pouvez limiter la vitesse maximale autorisée du véhicule de façon temporaire et/ou permanente par l'intermédiaire de l'ordinateur de bord (▷ page 203).

Lors des dépassements, tenez compte du fait que le moteur est bridé automatiquement lorsque le véhicule atteint la vitesse maximale autorisée programmée.

En descente, la limite de vitesse peut être dépassée. Freinez si nécessaire. Des messages sur le visuel attirent votre attention sur le fait que vous atteignez la limite de vitesse.

Voyages à l'étranger

Maintenance

Un vaste réseau de points de service Mercedes-Benz est également présent à l'étranger. N'oubliez pas qu'il est tout de même possible que les points de service et les pièces de rechange ne soient pas disponibles immédiatement. Vous pouvez vous procurer les répertoires correspondants dans tous les points de service Mercedes-Benz.

Carburant

Dans certains pays, seuls des carburants avec une teneur en soufre élevée sont disponibles. Un carburant inapproprié peut provoquer des dommages au niveau du moteur. Vous trouverez des informations sur le carburant sous « Ingrédients et lubrifiants, capacités » (▷ page 381).

AdBlue®

La qualité de l'AdBlue® disponible à l'étranger n'est pas toujours suffisante. Avant de vous rendre dans un pays extra-européen, contrôlez notamment le niveau d'AdBlue® (▷ page 264). Faites-vous conseiller par un atelier qualifié.

Vous trouverez des informations sur l'AdBlue® sous « Ingrédients et lubrifiants, capacités » (▷ page 384).

Feux de croisement

Remarques générales

Vous devez passer à des feux de croisement symétriques dans les pays où le côté de circulation diffère de celui du pays d'immatriculation. Grâce à cette mesure, les usagers circulant en sens inverse ne seront pas éblouis. Lorsque les feux de croisement sont réglés en position symétrique, le bord de la voie n'est plus éclairé si loin et si haut.

Véhicules équipés de projecteurs halogènes

Il n'est pas nécessaire de passer à des feux de croisement symétriques. Le réglage n'est pas nécessaire pour satisfaire aux exigences légales des pays où le côté de circulation diffère de celui du pays d'immatriculation.

Véhicules équipés de projecteurs LED

Vous pouvez régler les feux de croisement par l'intermédiaire du menu **Réglages** de l'ordinateur de bord. Dans le sous-menu **Eclairage**, vous pouvez, en passant par la fonction **Feux de croisement Réglage pour**, sélectionner **circulation à droite** ou **circulation à gauche** (▷ page 266).

Vous pouvez également faire régler les feux de croisement pour la circulation à droite ou à gauche par un atelier qualifié.

- ▶ Avant de franchir la frontière d'un pays et à votre retour, réglez les feux de croisement le plus près possible de la frontière.

Si le réglage actuel ne correspond pas au pays de livraison de votre véhicule, l'éclairage d'autoroute et l'éclairage antibrouillard à fonction étendue ne sont pas disponibles.

Transport par chemin de fer

En raison de la hauteur des tunnels et des normes de chargement, le transport du véhicule par chemin de fer peut être soumis à certaines restrictions ou exiger des mesures particulières dans certains pays.

Pour de plus amples informations, adressez-vous à un point de service Mercedes-Benz.

Freins

Consignes de sécurité importantes

ATTENTION

Si vous descendez les rapports pour augmenter l'effet de frein moteur alors que vous roulez sur une chaussée glissante, les roues motrices pourraient perdre leur adhérence. Le risque de dérapage et d'accident augmente.

Sur chaussée glissante, ne descendez pas les rapports pour augmenter l'effet de frein moteur.

Conduite en descente

- ❗ Un actionnement prolongé de la pédale de frein entraîne une usure excessive et prématurée du système de freinage.

Ceci est également valable pour le freinage automatique lorsque vous avez activé le TEMPOMAT, le SPEEDTRONIC ou le DISTRONIC PLUS.

Dans les descentes longues et à forte déclivité, vous devez ainsi engager à temps un rapport inférieur, également dans le cas des véhicules équipés d'une boîte de vitesses automatique. Pour cela, il est nécessaire de limiter à temps la gamme de rapports à **2** ou **1** (véhicules équipés d'une boîte de vitesses automatique sans le programme **M**) (▷ page 183).

Tenez-en compte en particulier lorsque le véhicule est chargé ou qu'une remorque est tractée. Vous utiliserez ainsi l'effet de freinage du moteur pour conserver votre vitesse et devrez moins freiner. Ceci permet de soulager le frein de service et d'éviter que les freins ne surchauffent et ne s'usent trop rapidement.

Sollicitation des freins

ATTENTION

Si vous laissez le pied reposer sur la pédale de frein pendant la marche, le système de freinage risque de surchauffer. Il en résulte un allongement de la distance de freinage et le système de freinage peut tomber en panne. Il y a risque d'accident.

N'utilisez jamais la pédale de frein comme repose-pieds. Pendant la marche, n'appuyez pas simultanément sur la pédale de frein et la pédale d'accélérateur.

- ❗ Un actionnement prolongé de la pédale de frein entraîne une usure excessive et prématurée du système de freinage.

En cas de sollicitation extrême des freins, ne vous arrêtez pas immédiatement. Continuez de rouler pendant un certain temps. Le déplacement d'air refroidit les freins plus rapidement.

Si vous n'utilisez les freins que modérément, assurez-vous de temps en temps de leur efficacité. Donnez pour cela un coup de frein puissant à grande vitesse en tenant compte des conditions de circulation. Ce freinage permettra d'obtenir un meilleur accrochage des garnitures de frein.

Trajet sur route mouillée

Si vous avez roulé longtemps sous une forte pluie sans freiner, il peut arriver qu'au premier freinage les freins répondent avec retard. Cela peut également se produire après le lavage du véhicule ou si vous avez traversé des portions de route inondées.

Vous devez alors exercer une pression plus importante sur la pédale de frein. Maintenez une distance plus grande par rapport au véhicule qui vous précède.

Après un trajet sur route mouillée ainsi qu'après le lavage du véhicule, effectuez un freinage puissant en tenant compte des conditions de circu-

lation. Ceci aura pour effet d'échauffer les disques de frein, de les faire sécher plus rapidement et ainsi de les protéger contre la corrosion.

Effet de freinage limité sur les routes salées

Si vous roulez sur des routes salées, une couche de sel peut se former sur les disques et les garnitures de frein. La distance de freinage risque alors de s'allonger considérablement.

Maintenez une distance de sécurité importante par rapport au véhicule qui vous précède.

Élimination d'une éventuelle couche de sel

- ▶ Freinez au début du trajet, de temps en temps pendant le trajet et à la fin du trajet. Veillez à ne pas mettre en danger les autres usagers.

Nouveaux disques et garnitures de frein

Des garnitures et des disques de frein neufs ne permettent d'obtenir un effet de freinage optimal qu'après plusieurs centaines de kilomètres. Vous devez donc compenser l'effet de freinage réduit par une pression accrue sur la pédale de frein.

Pour des raisons de sécurité, Mercedes-Benz vous recommande de faire monter sur le véhicule uniquement les disques et garnitures de frein suivants :

- Disques de frein agréés pour les véhicules Mercedes-Benz
- Garnitures de frein agréées pour les véhicules Mercedes-Benz ou présentant le même standard de qualité

Le montage d'autres disques ou garnitures de frein peut compromettre la sécurité du véhicule. Remplacez toujours les disques et garnitures de frein en procédant par essieu et confiez-en le remplacement uniquement à un atelier qualifié. Lors du remplacement des disques de frein, faites également toujours remplacer les garnitures de frein.

Conduite sur route mouillée

Aquaplanage

ATTENTION

Suivant la hauteur d'eau sur la chaussée, l'aquaplanage peut se produire même si vous

roulez à faible vitesse et que la profondeur des sculptures des pneus est suffisante. Il y a risque d'accident.

Évitez par conséquent de rouler dans les ornières et freinez avec précaution.

Par conséquent, en cas de fortes précipitations ou dans des conditions propices à l'aquaplanage, adoptez le comportement suivant :

- Réduisez votre vitesse.
- Évitez les ornières.
- Freinez avec précaution.

Traversée de portions de route inondées

 Tenez compte du fait que les véhicules qui précèdent ou qui arrivent en sens inverse génèrent des vagues. Il se peut alors que la hauteur d'eau maximale autorisée soit dépassée.

Tenez impérativement compte de ces remarques. Sinon, vous risquez d'endommager le moteur, le système électrique et la boîte de vitesses.

Si vous devez traverser une portion de route sur laquelle de l'eau s'est accumulée,

- tenez compte du fait que l'eau ne doit pas dépasser le bord inférieur du pare-chocs avant lorsque celle-ci est calme
- roulez au pas

Conduite en hiver

ATTENTION

Si vous descendez les rapports pour augmenter l'effet de frein moteur alors que vous roulez sur une chaussée glissante, les roues motrices pourraient perdre leur adhérence. Le risque de dérapage et d'accident augmente.

Sur chaussée glissante, ne descendez pas les rapports pour augmenter l'effet de frein moteur.

⚠ DANGER

Si la sortie d'échappement est bouchée ou qu'une aération suffisante est impossible, des gaz d'échappement toxiques, en particulier du monoxyde de carbone, peuvent pénétrer à l'intérieur du véhicule. C'est le cas, par exemple, si le véhicule reste bloqué dans la neige. Il y a danger de mort.

Si vous devez laisser tourner le moteur ou le chauffage additionnel, veillez à ce que les sorties d'échappement et la zone autour du véhicule soient toujours débarrassées de tout dépôt de neige. Pour garantir une entrée d'air frais suffisante, ouvrez une vitre du côté du véhicule qui n'est pas exposé au vent.

! Des accumulations de neige et de glace, notamment à l'état gelé, dans la zone de l'admission d'air, des parties mobiles, des essieux et des passages de roues peuvent

- obstruer l'admission d'air
- endommager des pièces du véhicule
- provoquer des dysfonctionnements en limitant la mobilité prévue au niveau de la carrosserie (réduction de l'angle de braquage possible, par exemple)

Lorsque vous effectuez des trajets dans des conditions hivernales, contrôlez régulièrement le véhicule et enlevez la neige et la glace.

En cas de dommages, prenez contact avec un atelier qualifié.

! Les véhicules équipés d'une boîte de vitesses automatique ne doivent rouler que temporairement au point mort **N**. Si le véhicule roule plus longtemps en roue libre, par exemple en cas de remorquage, la boîte de vitesses sera endommagée.

Avant le début de l'hiver, faites effectuer un service spécial par un atelier qualifié.

Sur le verglas, conduisez avec une prudence extrême. Évitez les accélérations brutales ainsi que les coups de volant et les coups de frein brusques. N'utilisez pas le TEMPOMAT ni le DIS-TRONIC PLUS.

Si le véhicule commence à déraper ou que vous ne pouvez pas l'arrêter à faible vitesse :

- ▶ **Véhicules équipés d'une boîte de vitesses mécanique :** mettez la boîte de vitesses au point mort.
- ▶ **Véhicules équipés d'une boîte de vitesses automatique :** mettez la boîte de vitesses sur **N**.
- ▶ Essayez de garder le contrôle du véhicule par des modifications de la trajectoire.

L'indicateur de température extérieure n'est pas prévu pour servir d'avertisseur de verglas. Par conséquent, il ne convient pas à cet usage. Les variations de la température extérieure s'affichent avec un léger décalage sur l'indicateur.

L'indication de températures légèrement supérieures au point de congélation ne garantit pas que la chaussée n'est pas verglacée. La route peut tout de même être verglacée, notamment dans les traversées de forêt ou sur les ponts. Si vous n'adaptez pas votre style de conduite à ce genre de situation, le véhicule peut déraper. Par conséquent, adaptez toujours votre style de conduite et votre vitesse aux conditions météorologiques du moment.

Soyez particulièrement attentif à l'état de la chaussée dès que la température extérieure s'approche du point de congélation.

Vous trouverez de plus amples informations sous

- « Pneus M+S » (> page 361)
- « Chaînes neige » (> page 362)
- « Conduite avec des pneus été » (> page 361)

Tenez également compte des remarques qui figurent dans la section « Utilisation en hiver » (> page 360).

Conduite en montagne

! **Véhicules équipés d'un moteur diesel :** la sécurité de fonctionnement du moteur diesel est assurée jusqu'à une altitude de 2 500 m par rapport au niveau de la mer. Vous pouvez dépasser brièvement cette limite, par exemple lors d'un passage de col. Ne roulez pas en permanence à une altitude supérieure à 2 500 m. Sinon, vous risquez d'endommager le moteur diesel.

Lors de trajets en montagne, tenez compte du fait que la puissance du moteur et, par consé-

quent, l'aptitude du véhicule au démarrage en côte diminue avec l'altitude. Tenez-en compte en particulier lorsqu'une remorque est tractée sur les routes de montagne.

Les charges tractées autorisées sont valables pour les trajets jusqu'à une altitude de 1 000 m par rapport au niveau de la mer avec des pentes jusqu'à 12 %.

Vous trouverez des indications sur les charges tractées autorisées dans les documents de votre véhicule et sur la plaque constructeur du véhicule (▷ page 380) ou sous « Charges tractées » (▷ page 391).

Si vous roulez à une altitude de 2 500 m par rapport au niveau de la mer, la fonction ECO-Start n'est plus disponible.

Vous trouverez de plus amples informations sur le freinage en descente sous « Freinage » (▷ page 197).

Systèmes d'aide à la conduite

TEMPOMAT

Remarques générales

Le TEMPOMAT maintient la vitesse du véhicule à la valeur que vous avez réglée. Il freine le véhicule automatiquement pour que la vitesse réglée ne soit pas dépassée.

Lorsque vous pouvez rouler à vitesse constante pendant un certain temps, activez le TEMPOMAT. Vous pouvez régler n'importe quelle vitesse à partir de 30 km/h par paliers de 1 km/h et de 10 km/h.

Si vous avez réglé l'unité d'affichage du tachymètre numérique sur **miles** (▷ page 267), vous pouvez régler n'importe quelle vitesse à partir de 20 mph par paliers de 1 mph ou de 5 mph.

Lors de trajets en tout-terrain ou sur chantier, le TEMPOMAT ne doit pas être activé.

En montée, il peut arriver que le TEMPOMAT ne parvienne pas à maintenir la vitesse mémorisée. Celle-ci est rétablie dès que la pente diminue pour autant que la vitesse ne soit pas retombée en dessous de 30 km/h. Dans les descentes, le TEMPOMAT maintient la vitesse en freinant automatiquement le véhicule. Tenez compte des recommandations complémentaires pour la conduite (▷ page 197).

Remarques sur les changements de rapport dans le cas des véhicules équipés d'une boîte de vitesses mécanique :

- Roulez toujours avec un régime moteur suffisant mais non excessif.
- Changez de rapport à temps, en particulier dans les côtes dont la pente est raide.
- Ne descendez pas plusieurs rapports à la fois.
- Si vous maintenez la pédale d'embrayage enfoncée pendant plus de 6 secondes, le TEMPOMAT se désactive.
- Si vous passez au point mort et relâchez la pédale d'embrayage, le régime moteur peut augmenter de manière significative. Désactivez auparavant le TEMPOMAT.

Consignes de sécurité importantes

Tenez compte des remarques relatives au freinage (▷ page 197).

Le TEMPOMAT n'est pas en mesure de diminuer le risque d'accident résultant d'une conduite inadaptée ou d'un manque d'attention ni d'annuler les lois de la physique. Le TEMPOMAT ne peut pas tenir compte des conditions routières et météorologiques ni des conditions de circulation. Le TEMPOMAT est uniquement un système d'aide. C'est vous qui êtes responsable de la distance de sécurité, de la vitesse du véhicule, de l'opportunité de son freinage et du maintien de la voie.

Si vous modifiez la taille des roues de votre véhicule, vérifiez la catégorie de taille à laquelle elles appartiennent (▷ page 358). Si vous modifiez l'affectation sans changer le code des calculateurs montés dans le véhicule, le fonctionnement du TEMPOMAT risque d'être compromis.

N'utilisez pas le TEMPOMAT

- lorsque les conditions de circulation ne permettent pas de rouler à vitesse constante (circulation dense, routes sinueuses ou conduite en tout-terrain, par exemple)
- sur route glissante. Les roues motrices peuvent perdre leur adhérence lors d'un freinage ou d'une accélération et votre véhicule risque de dérapier.
- lorsque les conditions de visibilité sont mauvaises (en cas de brouillard, de forte pluie ou de chutes de neige, par exemple)

En cas de changement de conducteur, attirez son attention sur la vitesse mémorisée.

Manette et affichage du TEMPOMAT

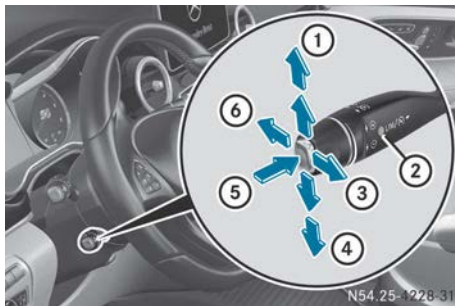

- ① Activation et mémorisation de la vitesse actuelle ou d'une vitesse plus élevée
- ② Voyant LIM
- ③ Activation avec la dernière vitesse mémorisée
- ④ Activation et mémorisation de la vitesse actuelle ou d'une vitesse plus faible
- ⑤ Commutation entre le TEMPOMAT et le SPEEDTRONIC variable
- ⑥ Désactivation du TEMPOMAT

La manette du TEMPOMAT est celle qui se trouve en bas à gauche sur la colonne de direction.

La manette du TEMPOMAT vous permet de commander le TEMPOMAT et le SPEEDTRONIC variable.

- ▶ **Présélection du TEMPOMAT:** contrôlez si le voyant LIM ② est éteint.
Si c'est le cas, le TEMPOMAT est déjà sélectionné.
Si ce n'est pas le cas, actionnez la manette du TEMPOMAT dans la direction ⑤ (flèche).

Le voyant LIM ② vous indique la fonction que vous avez sélectionnée :

- **Voyant LIM éteint:** le TEMPOMAT est sélectionné
- **Voyant LIM allumé:** le SPEEDTRONIC variable est sélectionné

Lorsque vous activez le TEMPOMAT, le message **TEMPOMAT** et la vitesse mémorisée apparaissent brièvement sur le visuel.

Conditions d'activation

Pour pouvoir enclencher le TEMPOMAT, les conditions d'activation suivantes doivent être remplies :

- La fonction TEMPOMAT doit être sélectionnée (▷ page 201).
- Le frein de stationnement doit être desserré. Le voyant qui se trouve sur le combiné d'instruments est éteint.
- L'ESP® doit être activé et ne doit actuellement pas intervenir ou réguler.
- Vous roulez à plus de 30 km/h.
- Vous n'appuyez pas sur la pédale de frein ou la pédale d'embrayage.

Mémorisation et maintien de la vitesse actuelle

- ▶ Amenez le véhicule à la vitesse souhaitée à partir de 30 km/h.
- ▶ Donnez une brève impulsion à la manette du TEMPOMAT vers le haut ① ou vers le bas ④.
- ▶ Relâchez la pédale d'accélérateur.
Le TEMPOMAT est activé. La vitesse actuelle est mémorisée et apparaît brièvement sur le visuel.

Rappel de la vitesse mémorisée

ATTENTION

Si vous rappelez la vitesse mémorisée et que celle-ci diffère de la vitesse actuelle, le véhicule accélère ou freine. Si vous ne connaissez pas la vitesse mémorisée, le véhicule peut accélérer ou freiner de manière inopinée. Il y a risque d'accident.

Tenez compte des conditions de circulation avant de rappeler la vitesse mémorisée. Si vous ne connaissez pas la vitesse mémorisée, mémorisez de nouveau la vitesse souhaitée.

- ▶ Tirez brièvement la manette du TEMPOMAT vers vous ③.
- ▶ Relâchez la pédale d'accélérateur.
Le TEMPOMAT est activé et accélère ou ralentit le véhicule jusqu'à ce que la dernière vitesse mémorisée soit atteinte.
La vitesse mémorisée apparaît brièvement sur le visuel.

- i** La 1^{re} fois que vous tirez la manette du TEMPOMAT vers vous après le démarrage du moteur, le TEMPOMAT reprend la vitesse actuelle du véhicule.

Réglage de la vitesse

Il peut s'écouler un certain temps avant que le véhicule accélère ou freine suffisamment pour atteindre la vitesse réglée. Tenez compte de ce décalage lors du réglage de la vitesse.

- ▶ Actionnez la manette du TEMPOMAT vers le haut ① (augmentation de la vitesse) ou vers le bas ④ (diminution de la vitesse). Le véhicule accélère ou ralentit. La vitesse est affichée sur le visuel.
- ▶ Lorsque vous avez atteint la vitesse souhaitée, relâchez la manette du TEMPOMAT. La vitesse affichée est mémorisée.

ou

- ▶ Actionnez brièvement la manette du TEMPOMAT vers le haut ① ou vers le bas ④ jusqu'au 1^{er} point de résistance. Vous pouvez ainsi augmenter ou diminuer la dernière vitesse mémorisée par paliers de 1 km/h.

ou

- ▶ Actionnez brièvement la manette du TEMPOMAT vers le haut ① ou vers le bas ④ au-delà du point de résistance. Vous pouvez ainsi augmenter ou diminuer la dernière vitesse mémorisée par paliers de 10 km/h.

- i** Vous ne pouvez pas désactiver le TEMPOMAT en appuyant sur la pédale d'accélérateur. Si vous accélérez temporairement, par exemple pour effectuer un dépassement, le TEMPOMAT rétablit la dernière vitesse mémorisée dès que vous relâchez la pédale d'accélérateur.

Désactivation du TEMPOMAT

Vous pouvez désactiver le TEMPOMAT de plusieurs façons :

- ▶ Actionnez brièvement la manette du TEMPOMAT vers l'avant ⑥.

ou

- ▶ Freinez.

ou

- ▶ Donnez une brève impulsion à la manette du TEMPOMAT dans la direction ⑤ (flèche). Le SPEEDTRONIC variable est sélectionné. Le voyant LIM ② incorporé à la manette du TEMPOMAT s'allume.

La dernière vitesse réglée reste mémorisée. La dernière vitesse mémorisée est effacée lorsque vous arrêtez le moteur.

Le TEMPOMAT est désactivé automatiquement lorsque

- vous freinez
- vous serrez le frein de stationnement et que le voyant  qui se trouve sur le combiné d'instruments s'allume
- vous roulez à moins de 30 km/h
- vous maintenez la pédale d'embrayage enfoncée pendant plus de 6 secondes
- vous mettez la boîte de vitesses au point mort pendant la marche et relâchez la pédale d'embrayage (véhicules équipés d'une boîte de vitesses mécanique)
- vous engagez un rapport trop élevé (véhicules équipés d'une boîte de vitesses mécanique) entraînant une baisse trop importante du régime moteur
- vous mettez la boîte de vitesses sur **N** pendant la marche (véhicules équipés d'une boîte de vitesses automatique)
- l'ESP® entre en action ou que vous le désactivez
- l'ESP® ou l'ABS est en panne

En cas de désactivation automatique du TEMPOMAT, un signal sonore retentit et le message **TEMPOMAT désactivé** apparaît brièvement sur le visuel.

Problèmes relatifs au TEMPOMAT

Vous ne pouvez pas régler la vitesse alors que le TEMPOMAT est activé.

Un message à haut niveau de priorité est affiché sur le visuel et masque par conséquent l'affichage de la modification de la vitesse.

- ▶ Intervenez en fonction du message affiché.

SPEEDTRONIC

Remarques générales

Le SPEEDTRONIC vous aide à ne pas dépasser la vitesse réglée.

Vous pouvez définir une limite de vitesse

- **variable** pour respecter les limites de vitesse imposées (en agglomération, par exemple)
- **permanente** pour respecter les limitations de vitesse durables (celles imposées par l'utilisation de pneus hiver, par exemple) (▷ page 205)

La manette du TEMPOMAT vous permet de régler, alors que le moteur tourne, une limite de vitesse à partir de 30 km/h, et ce, même si le véhicule est à l'arrêt. Vous pouvez régler la limite de vitesse par paliers de 1 km/h ou de 10 km/h.

Si vous avez réglé l'unité d'affichage du tachymètre numérique sur **miles** (▷ page 267), vous pouvez régler n'importe quelle limite de vitesse à partir de 20 mph. Le réglage s'effectue alors par paliers de 1 mph ou de 5 mph.

i La vitesse affichée sur le tachymètre peut être légèrement différente de celle que vous avez mémorisée comme limite.

Vous ne pouvez dépasser la limite de vitesse mémorisée pour le SPEEDTRONIC variable que lorsque

- vous désactivez le SPEEDTRONIC variable avec la manette du TEMPOMAT (▷ page 205)
- vous enfoncez la pédale d'accélérateur au-delà du point de résistance (kickdown dans le cas d'une boîte de vitesses automatique). Le SPEEDTRONIC variable passe alors en mode inactif (▷ page 205).
- i** Vous ne pouvez pas désactiver le SPEEDTRONIC variable en freinant.

Consignes de sécurité importantes

Le SPEEDTRONIC freine le véhicule automatiquement pour que la vitesse réglée ne soit pas dépassée. Tenez compte des remarques complémentaires relatives au freinage (▷ page 197).

Le SPEEDTRONIC n'est pas en mesure de diminuer le risque d'accident résultant d'une conduite inadaptée ou d'un manque d'attention ni d'annuler les lois de la physique. Le SPEEDTRONIC ne peut pas tenir compte des conditions

routières et météorologiques ni des conditions de circulation. Le SPEEDTRONIC est uniquement un système d'aide. C'est vous qui êtes responsable de la distance de sécurité, de la vitesse du véhicule, de l'opportunité de son freinage et du maintien de la voie.

Si vous modifiez la taille des roues de votre véhicule, vérifiez la catégorie de taille à laquelle elles appartiennent (▷ page 358). Si vous modifiez l'affectation sans changer le code des calculateurs montés dans le véhicule, le fonctionnement du SPEEDTRONIC risque d'être compromis.

En cas de changement de conducteur, attirez son attention sur la vitesse mémorisée.

SPEEDTRONIC variable

Manette et affichage du TEMPOMAT

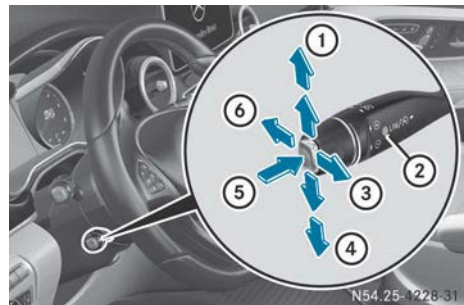

- ① Activation et mémorisation de la vitesse actuelle ou d'une vitesse plus élevée
- ② Voyant LIM
- ③ Activation avec la dernière vitesse mémorisée
- ④ Activation et mémorisation de la vitesse actuelle ou d'une vitesse plus faible
- ⑤ Commutation entre le TEMPOMAT ou le DISTRONIC PLUS et le SPEEDTRONIC variable
- ⑥ Désactivation du SPEEDTRONIC variable

La manette du TEMPOMAT est celle qui se trouve en bas à gauche sur la colonne de direction.

La manette du TEMPOMAT vous permet de commander le TEMPOMAT ou le DISTRONIC PLUS et le SPEEDTRONIC variable.

► **Présélection du SPEEDTRONIC variable :** contrôlez si le voyant LIM ② est allumé.

S'il l'est, le SPEEDTRONIC variable est déjà activé.

Si ce n'est pas le cas, actionnez la manette du TEMPOMAT dans la direction ⑤ (flèche).

Le voyant LIM ② vous indique la fonction que vous avez sélectionnée :

- **Voyant LIM éteint** : le TEMPOMAT ou le DISTRONIC PLUS est sélectionné.
- **Voyant LIM allumé** : le SPEEDTRONIC variable est sélectionné

La manette du TEMPOMAT vous permet de régler, alors que le moteur tourne, une limite de vitesse à partir de 30 km/h.

Lorsque vous activez le SPEEDTRONIC variable, le message **SPEEDTRONIC Limite** et la vitesse mémorisée apparaissent brièvement sur le visuel.

Sur les véhicules équipés du DISTRONIC PLUS, les segments de la graduation du tachymètre compris entre le début de l'échelle et la vitesse mémorisée sont également allumés.

Mémorisation de la vitesse actuelle

- ▶ Donnez une brève impulsion à la manette du TEMPOMAT vers le haut ① ou vers le bas ④. Le SPEEDTRONIC variable est activé. La vitesse actuelle est mémorisée et brièvement affichée comme limite de vitesse sur le visuel. Sur les véhicules équipés du DISTRONIC PLUS, les segments de la graduation du tachymètre compris entre le début de l'échelle et la vitesse mémorisée sont également allumés.

La manette du TEMPOMAT vous permet de régler une limite de vitesse à partir de 30 km/h.

Rappel de la vitesse mémorisée

ATTENTION

Si vous rappelez la vitesse mémorisée et que celle-ci est inférieure à la vitesse actuelle, le véhicule freine. Si vous ne connaissez pas la vitesse mémorisée, le véhicule peut freiner de manière inopinée. Il y a risque d'accident.

Tenez compte des conditions de circulation avant de rappeler la vitesse mémorisée. Si vous ne connaissez pas la vitesse mémorisée, mémorisez de nouveau la vitesse souhaitée.

- ▶ Tirez brièvement la manette du TEMPOMAT vers vous ③. Le SPEEDTRONIC variable est activé. La limite de vitesse apparaît brièvement sur le visuel. Sur les véhicules équipés du DISTRONIC

PLUS, les segments de la graduation du tachymètre compris entre le début de l'échelle et la vitesse mémorisée sont également allumés.

- ① La 1^{re} fois que vous tirez la manette du TEMPOMAT vers vous après le démarrage du moteur, le SPEEDTRONIC variable est activé. La vitesse actuelle est alors mémorisée.

Réglage de la vitesse

- ▶ Actionnez la manette du TEMPOMAT vers le haut ① (augmentation de la vitesse) ou vers le bas ④ (diminution de la vitesse). La vitesse est affichée sur le visuel.
- ▶ Lorsque la vitesse souhaitée est affichée, relâchez la manette du TEMPOMAT. La vitesse affichée est mémorisée.

ou

- ▶ Actionnez brièvement la manette du TEMPOMAT vers le haut ① ou vers le bas ④ jusqu'au 1^{er} point de résistance. Vous pouvez ainsi augmenter ou diminuer la dernière vitesse mémorisée par paliers de 1 km/h.

ou

- ▶ Actionnez brièvement la manette du TEMPOMAT vers le haut ① ou vers le bas ④ au-delà du point de résistance. Vous pouvez ainsi augmenter ou diminuer la dernière vitesse mémorisée par paliers de 10 km/h.

Passage du SPEEDTRONIC variable en mode inactif

Lorsque vous enfoncez la pédale d'accélérateur au-delà du point de résistance (kickdown), le SPEEDTRONIC passe en mode inactif. Le message **SPEEDTRONIC inactif** apparaît sur le visuel et vous pouvez dépasser la vitesse mémorisée.

Le SPEEDTRONIC variable est réactivé lorsque

- vous roulez, sans kickdown, plus lentement que la vitesse mémorisée
- vous réglez une nouvelle vitesse ou
- vous rappelez la dernière vitesse mémorisée

Le message **SPEEDTRONIC inactif** disparaît alors du visuel.

Désactivation du SPEEDTRONIC variable

Vous pouvez désactiver le SPEEDTRONIC variable de plusieurs façons :

- ▶ Actionnez brièvement la manette du TEMPOMAT vers l'avant (6).

ou

- ▶ Actionnez brièvement la manette du TEMPOMAT dans la direction (5).

Le voyant LIM (2) incorporé à la manette du TEMPOMAT s'éteint. Le SPEEDTRONIC variable est désactivé et le TEMPOMAT ou le DISTRONIC PLUS est présélectionné.

La dernière limite de vitesse réglée reste mémorisée. La dernière limite de vitesse mémorisée est effacée lorsque vous arrêtez le moteur.

Le SPEEDTRONIC variable est désactivé automatiquement lorsque

- vous désactivez l'ESP®
- l'ESP® ou l'ABS est en panne

SPEEDTRONIC permanent

- ❗ Le SPEEDTRONIC permanent est disponible uniquement dans certains pays.

Vous pouvez limiter la vitesse de façon permanente à une valeur comprise entre 160 km/h (pour l'utilisation de pneus hiver, par exemple) et la vitesse maximale du véhicule par l'intermédiaire de l'ordinateur de bord (▷ page 268).

Si vous accélérez le véhicule en appuyant sur la pédale d'accélérateur, le message **SPEEDTRONIC Limite** et la vitesse mémorisée apparaissent sur le visuel juste avant que vous n'atteigniez la limite de vitesse.

Le SPEEDTRONIC permanent reste activé même si le SPEEDTRONIC variable est désactivé.

Vous ne pouvez pas dépasser la limite de vitesse réglée, même en enfonçant la pédale d'accélérateur au-delà du point de résistance (kickdown dans le cas d'une boîte de vitesses automatique).

- ❗ Lorsque l'ESP® ou l'ABS est en panne, le SPEEDTRONIC permanent est désactivé pour la durée de la panne.

Problèmes relatifs au SPEEDTRONIC

Vous ne pouvez pas régler la vitesse alors que le SPEEDTRONIC est activé.

Un message à haut niveau de priorité est affiché sur le visuel et masque par conséquent l'affichage de la modification de la vitesse.

- ▶ Intervenez en fonction du message affiché.

DISTRONIC PLUS

Remarques générales

Le DISTRONIC PLUS régule la vitesse et vous aide de façon automatique à maintenir la distance de sécurité par rapport au véhicule qui précède. La détection des véhicules par ce système s'effectue à l'aide du système de capteurs radar. Le DISTRONIC PLUS freine le véhicule automatiquement pour que la vitesse réglée ne soit pas dépassée. Si la vitesse réglée est trop élevée au passage d'un virage, le DISTRONIC PLUS ralentit automatiquement votre véhicule. Tenez compte des remarques complémentaires relatives au freinage (▷ page 197).

Le DISTRONIC PLUS comprend le COLLISION PREVENTION ASSIST, qui vous avertit par un signal optique et sonore dès qu'un risque de collision a été détecté. Le COLLISION PREVENTION ASSIST utilise alors le système de capteurs radar et les données du DISTRONIC PLUS. Dans ce cas, le freinage d'urgence assisté adaptatif vous aide à freiner entre 7 km/h et 30 km/h environ, également en cas d'obstacles fixes détectés (▷ page 215).

Le DISTRONIC PLUS fonctionne entre 0 km/h et 200 km/h maximum.

N'utilisez pas le DISTRONIC PLUS lorsque le véhicule est complètement chargé ou sur une route dont la déclivité est importante (montée ou descente).

Consignes de sécurité importantes

ATTENTION

Le DISTRONIC PLUS ne tient pas compte

- des personnes et des animaux
- des obstacles fixes sur la chaussée (véhicules arrêtés ou en stationnement, par exemple)
- des véhicules qui circulent en sens inverse ou sur une voie transversale

Dans ces situations, le DISTRONIC PLUS ne peut donc pas vous avertir ni intervenir. Il y a risque d'accident.

Soyez toujours attentif aux conditions de circulation et prêt à freiner.

ATTENTION

Le DISTRONIC PLUS n'est pas toujours en mesure de détecter les autres usagers, ni d'analyser avec précision les situations complexes.

Dans ce cas, le DISTRONIC PLUS peut

- émettre une alerte à tort et freiner le véhicule
- ne pas vous avertir ou ne pas intervenir
- accélérer ou freiner inopinément

Il y a risque d'accident.

Soyez toujours attentif et prêt à freiner lorsque vous conduisez, notamment lorsque le DISTRONIC PLUS vous avertit.

ATTENTION

Le DISTRONIC PLUS freine votre véhicule avec une décélération pouvant atteindre 50 % de la décélération maximale possible. Si cette décélération n'est pas suffisante, le DISTRONIC PLUS vous avertit par un signal optique et sonore. Il y a risque d'accident.

Dans ce cas, freinez de vous-même, indépendamment du système, et essayez de contourner les obstacles.

I Lorsque le DISTRONIC PLUS est activé, le véhicule freine automatiquement dans certaines situations. Pour éviter d'endommager le véhicule, désactivez le DISTRONIC PLUS dans les situations suivantes ou similaires :

- en cas de remorquage
- lors du passage dans une station de lavage automatique

Le DISTRONIC PLUS n'est pas en mesure de diminuer le risque d'accident résultant d'une conduite inadaptée ni d'annuler les lois de la physique. Le DISTRONIC PLUS ne peut pas tenir compte des conditions routières et météorologiques du moment ni des conditions de circulation. Le DISTRONIC PLUS est uniquement un

système d'aide. C'est vous qui êtes responsable de la distance de sécurité, de la vitesse du véhicule, de l'opportunité de son freinage et du maintien de la voie.

N'utilisez pas le DISTRONIC PLUS

- lorsque le véhicule est chargé au maximum
- lorsque les conditions de circulation ne permettent pas de rouler à vitesse constante (circulation dense, routes sinueuses ou conduite en tout-terrain, par exemple)
- sur route glissante. Les roues motrices peuvent perdre leur adhérence lors d'un freinage ou d'une accélération et votre véhicule risque de déraiper.
- lorsque les conditions de visibilité sont mauvaises (en cas de brouillard, de forte pluie ou de chutes de neige, par exemple)

Il peut arriver que le DISTRONIC PLUS ne détecte pas les véhicules de largeur réduite, tels que les motos ou les véhicules qui suivent une trajectoire décalée.

La détection peut notamment être limitée

- lorsque les capteurs sont encrassés ou masqués
- en cas de chute de neige ou de forte pluie
- en cas de perturbation par d'autres sources radar
- en cas de forte réflexion radar, par exemple dans les parkings couverts

Si le DISTRONIC PLUS ne détecte plus le véhicule qui précède, il peut accélérer le véhicule de manière inopinée pour atteindre la vitesse mémorisée.

Cette vitesse peut

- être trop élevée si vous roulez sur une bretelle ou une voie de décélération
- être si élevée que vous doublez des véhicules roulant sur la voie de gauche alors que vous vous trouvez sur la voie de droite
- être si élevée que vous doublez des véhicules roulant sur la voie de droite alors que vous vous trouvez sur la voie de gauche

En cas de changement de conducteur, attirez son attention sur la vitesse mémorisée.

Si l'avant du véhicule a été endommagé, faites contrôler le réglage et le fonctionnement des capteurs radar par un atelier qualifié. Cela vaut également pour les collisions à faible vitesse qui n'entraînent aucun dommage visible à l'avant du véhicule.

Si vous modifiez la taille des roues de votre véhicule, vérifiez la catégorie de taille à laquelle elles appartiennent (▷ page 358). Si vous modifiez l'affectation sans changer le code des calculateurs montés dans le véhicule, le fonctionnement du DISTRONIC PLUS risque d'être compromis ou celui-ci risque de détecter un défaut et de se désactiver.

Manette du TEMPOMAT

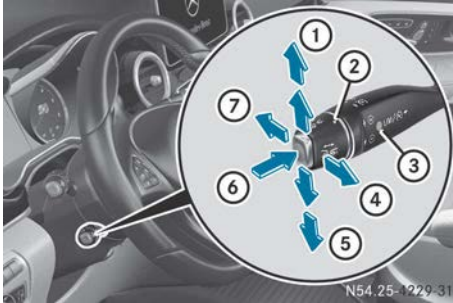

- ① Activation et mémorisation de la vitesse actuelle ou d'une vitesse plus élevée
- ② Réglage de la distance de consigne
- ③ Voyant LIM
- ④ Activation avec la dernière vitesse mémorisée
- ⑤ Activation et mémorisation de la vitesse actuelle ou d'une vitesse plus faible
- ⑥ Commutation entre DISTRONIC PLUS et SPEEDTRONIC variable
- ⑦ Désactivation du DISTRONIC PLUS

La manette du TEMPOMAT est celle qui se trouve en bas à gauche sur la colonne de direction.

La manette du TEMPOMAT vous permet de commander le DISTRONIC PLUS et le SPEEDTRONIC variable.

► **Présélection du DISTRONIC PLUS :** contrôlez si le voyant LIM ③ est éteint. S'il l'est, le DISTRONIC PLUS est déjà sélectionné.

Si ce n'est pas le cas, actionnez la manette du TEMPOMAT dans la direction ⑥ (flèche).

Le voyant LIM ③ vous indique la fonction que vous avez sélectionnée :

- **Voyant LIM éteint :** le DISTRONIC PLUS est sélectionné
- **Voyant LIM allumé :** le SPEEDTRONIC variable est sélectionné

Activation du DISTRONIC PLUS

Conditions d'activation

Pour pouvoir activer le DISTRONIC PLUS, les conditions d'activation suivantes doivent être remplies :

- La fonction DISTRONIC PLUS doit être sélectionnée (▷ page 207).
- Le frein de stationnement doit être desserré. Le voyant rouge  qui se trouve sur le combiné d'instruments est éteint.
- Le conducteur doit avoir bouclé sa ceinture de sécurité.
- Toutes les portes et le hayon doivent être fermés.
- Le moteur doit tourner. Le cas échéant, il peut s'écouler jusqu'à 2 minutes après le démarrage du véhicule avant que le DISTRONIC PLUS soit opérationnel.
- L'ESP® doit être activé et ne doit actuellement pas intervenir.
- L'aide active au stationnement ne doit pas être activée.
- La boîte de vitesses automatique doit se trouver sur **D**.

Activation

► Actionnez brièvement la manette du TEMPOMAT vers le haut ① ou vers le bas ⑤ et relâchez la pédale d'accélérateur.

Le DISTRONIC PLUS est activé. La vitesse actuelle est mémorisée et affichée sur le tachymètre ainsi que brièvement sur le visuel.

► Le cas échéant, réglez la vitesse (▷ page 209) et la distance de consigne (▷ page 210). Votre véhicule adapte sa vitesse à celle du véhicule qui précède, sans dépasser la vitesse mémorisée.

Si vous ne relâchez pas complètement la pédale d'accélérateur, le message **DISTRONIC PLUS inactif** apparaît sur le visuel. La distance par rapport à un véhicule plus lent qui précède ne sera pas maintenue. Le véhi-

cule roule à la vitesse déterminée par la position de la pédale d'accélérateur.

Si vous activez le DISTRONIC PLUS alors que le véhicule est à l'arrêt, la vitesse doit être réglée au minimum sur 30 km/h. Une fois qu'il roule, votre véhicule adapte sa vitesse à celle du véhicule qui précède, sans dépasser la vitesse mémorisée.

Activation avec la dernière vitesse mémorisée

ATTENTION

Si vous rappelez la vitesse mémorisée et que celle-ci diffère de la vitesse actuelle, le véhicule accélère ou freine. Si vous ne connaissez pas la vitesse mémorisée, le véhicule peut accélérer ou freiner de manière inopinée. Il y a risque d'accident.

Tenez compte des conditions de circulation avant de rappeler la vitesse mémorisée. Si vous ne connaissez pas la vitesse mémorisée, mémorisez de nouveau la vitesse souhaitée.

- ▶ Tirez brièvement la manette du TEMPOMAT vers vous ④.
- ▶ Relâchez la pédale d'accélérateur. Le DISTRONIC PLUS est activé. Votre véhicule adapte sa vitesse à celle du véhicule qui précède, sans dépasser la vitesse mémorisée. La vitesse est affichée sur le tachymètre ainsi que brièvement sur le visuel.

La 1^{re} fois que vous tirez la manette du TEMPOMAT vers vous après le démarrage du moteur, le SPEEDTRONIC reprend la vitesse actuelle du véhicule. Si la vitesse actuelle est alors inférieure à 30 km/h, le DISTRONIC PLUS reprend 30 km/h.

Conduite avec le DISTRONIC PLUS

Démarrage et conduite

Le véhicule peut également se mettre à rouler lorsqu'il se trouve devant un obstacle non détecté ou qu'il est décalé par rapport à un autre véhicule. Le véhicule ne freine alors pas automatiquement. Soyez toujours prêt à freiner.

Si vous freinez pendant la marche, le DISTRONIC PLUS se désactive. Si vous appuyez sur la pédale de frein alors que le véhicule est à l'arrêt, le DISTRONIC PLUS reste activé.

▶ **Démarrage avec le DISTRONIC PLUS:** retirez le pied de la pédale de frein.

▶ Tirez brièvement la manette du TEMPOMAT vers vous ④.

ou

▶ Appuyez brièvement sur la pédale d'accélérateur.

Le véhicule démarre et adapte sa vitesse à celle du véhicule qui précède.

Si aucun véhicule qui précède n'est détecté, votre véhicule accélère pour atteindre la vitesse mémorisée.

Si aucun véhicule qui précède n'est détecté par le DISTRONIC PLUS, le système se comporte comme un TEMPOMAT.

Si le DISTRONIC PLUS constate que le véhicule qui précède roule plus lentement, il freine votre véhicule. Il maintient ainsi la distance de consigne à la valeur réglée.

Si le DISTRONIC PLUS constate que le véhicule qui précède roule plus vite, votre véhicule accélère pour atteindre la vitesse mémorisée.

Sélection d'un programme de vitesses

Sur les véhicules équipés d'une boîte de vitesses automatique, vous pouvez choisir entre plusieurs programmes de vitesses. Si vous avez sélectionné le programme de vitesses **S** ou **M**, le DISTRONIC PLUS vous aide à adopter un style de conduite sportif. Les passages de virage ou l'accélération derrière un véhicule qui vous précède ou pour atteindre la vitesse mémorisée sont alors sensiblement plus dynamiques.

Dans les programmes de vitesses **E** et **C**, l'accélération du véhicule par le DISTRONIC PLUS est plus douce. Il est recommandé de sélectionner ce réglage lorsque vous roulez dans les encombrements ou lorsque le véhicule est chargé.

Vous trouverez des informations sur les programmes de vitesses de la boîte de vitesses automatique sous « Boîte de vitesses automatique » (▷ page 183).

Changement de file

Si vous changez de file pour rouler sur la voie de dépassement, le DISTRONIC PLUS vous assiste lorsque

- vous roulez à plus de 70 km/h
- le DISTRONIC PLUS régule la distance par rapport au véhicule qui précède

- vous allumez les clignotants
- le DISTRONIC PLUS ne détecte à ce moment-là aucun risque de collision

Lorsque toutes les conditions sont réunies, le véhicule accélère lors du changement de file. Si le changement de file dure trop longtemps ou si la distance par rapport au véhicule qui précède devient insuffisante, le processus d'accélération est interrompu par le DISTRONIC PLUS.

Le DISTRONIC PLUS détecte s'il s'agit d'une circulation à droite ou à gauche et surveille la voie correspondante lors du changement de file.

Arrêt du véhicule

ATTENTION

Lorsque vous quittez le siège du conducteur alors que le véhicule est freiné uniquement par le DISTRONIC PLUS, celui-ci peut se mettre à rouler si

- le système ou l'alimentation électrique présentent un défaut
- le DISTRONIC PLUS est désactivé avec la manette du TEMPOMAT, par exemple par un occupant ou de l'extérieur du véhicule
- une intervention est effectuée au niveau du système électrique dans le compartiment moteur, au niveau de la batterie ou des fusibles
- vous débranchez la batterie
- la pédale d'accélérateur est actionnée, par exemple par un occupant du véhicule

Il y a risque d'accident.

Avant de quitter le siège du conducteur, désactivez toujours le DISTRONIC PLUS et immobilisez le véhicule pour qu'il ne puisse pas se mettre à rouler.

Vous trouverez des informations relatives à la désactivation sous « Désactivation du DISTRONIC PLUS » (▷ page 211).

Si le DISTRONIC PLUS constate que le véhicule qui précède s'arrête, il freine votre véhicule jusqu'à l'arrêt. Votre véhicule s'arrête à une distance appropriée du véhicule qui précède. Cette distance d'arrêt dépend de la distance de consigne réglée (▷ page 210).

Le véhicule est automatiquement maintenu à l'arrêt sans qu'il soit nécessaire d'appuyer sur la pédale de frein. Appuyez ensuite brièvement sur

la pédale d'accélérateur pour redémarrer ou tirez brièvement la manette du TEMPOMAT vers vous. Si l'arrêt ne dure qu'un bref instant, votre véhicule redémarre automatiquement. Si l'arrêt dure plus de 20 minutes environ, la boîte de vitesses passe automatiquement sur **P**.

La position de la boîte de vitesses sur **P** immobilise automatiquement le véhicule si le DISTRONIC PLUS est activé et si

- le conducteur n'a pas bouclé sa ceinture et vous ouvrez une porte ou le hayon
- vous arrêtez le moteur, sauf si celui-ci est arrêté par la fonction ECO de démarrage et d'arrêt automatiques du moteur
- le système est en panne
- l'alimentation électrique est insuffisante

Réglage de la vitesse

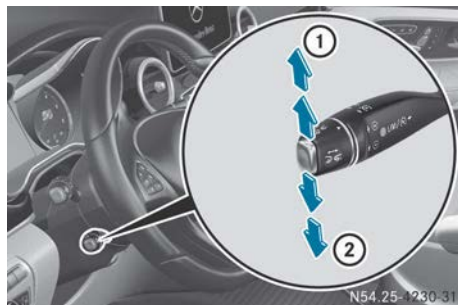

- ① Mémorisation de la vitesse actuelle ou d'une vitesse plus élevée
- ② Mémorisation de la vitesse actuelle ou d'une vitesse plus faible

Il peut s'écouler un certain temps avant que le véhicule accélère ou freine suffisamment pour atteindre la vitesse réglée. Tenez compte de ce décalage lors du réglage de la vitesse.

► Actionnez la manette du TEMPOMAT vers le haut ① (augmentation de la vitesse) ou vers le bas ② (diminution de la vitesse).

Le véhicule accélère ou ralentit. La vitesse est affichée sur le tachymètre et sur le visuel.

► Lorsque vous avez atteint la vitesse souhaitée, relâchez la manette du TEMPOMAT.

La vitesse actuelle est mémorisée.

ou

- Actionnez brièvement la manette du TEMPO-MAT vers le haut ① ou vers le bas ② jusqu'au 1er point de résistance.

Vous pouvez ainsi augmenter ou diminuer la dernière vitesse mémorisée par paliers de 1 km/h.

ou

- Actionnez brièvement la manette du TEMPO-MAT vers le haut ① ou vers le bas ② au-delà du point de résistance.

Vous pouvez ainsi augmenter ou diminuer la dernière vitesse mémorisée par paliers de 10 km/h.

- ❗ Vous ne pouvez pas désactiver le DISTRONIC PLUS en appuyant sur la pédale d'accélérateur. Si vous accélérez temporairement, par exemple pour effectuer un dépassement, le DISTRONIC PLUS rétablit la dernière vitesse mémorisée dès que vous relâchez la pédale d'accélérateur.

Réglage de la distance de consigne

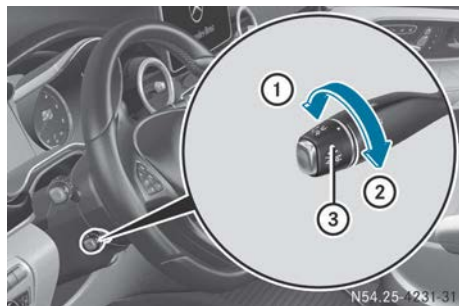

La distance de consigne indique la distance par rapport au véhicule qui précède que le DISTRONIC PLUS doit maintenir en fonction de la vitesse. Vous pouvez régler la distance de consigne pour le DISTRONIC PLUS. La distance variant en fonction de la vitesse, réglez la distance temps par rapport au véhicule qui précède pour le DISTRONIC PLUS. Vous pouvez choisir entre un intervalle de temps court et un intervalle de temps long. La distance réglée apparaît sur le visuel en tant que distance par rapport au véhicule qui précède (► page 211).

Vous êtes toujours responsable du respect de la distance minimale légale par rapport au véhicule qui précède. Modifiez la distance par rapport au véhicule qui précède si nécessaire.

- Tournez la molette de réglage ③ dans la direction ② afin d'augmenter la distance de

consigne et dans la direction ① afin de réduire la distance de consigne. DISTRONIC PLUS adapte en conséquence la distance par rapport au véhicule qui précède.

Affichage du DISTRONIC PLUS sur le combiné d'instruments

Affichage sur le tachymètre



Affichage sur le tachymètre lorsqu'un véhicule vous précède (exemple de vitesse mémorisée de 130 km/h)

Lorsque vous activez le DISTRONIC PLUS, 1 ou 2 segments de la graduation du tachymètre dans la zone de la vitesse mémorisée ② s'allument.

Lorsque le DISTRONIC PLUS détecte un véhicule qui vous précède, les segments de la graduation du tachymètre compris entre la vitesse de ce véhicule ① et la vitesse mémorisée ② s'allument.

- ❗ Pour des raisons inhérentes à la construction, la vitesse affichée par le tachymètre peut être différente de celle mémorisée par le DISTRONIC PLUS.

Affichage sur le visuel lorsque le DISTRONIC PLUS est désactivé

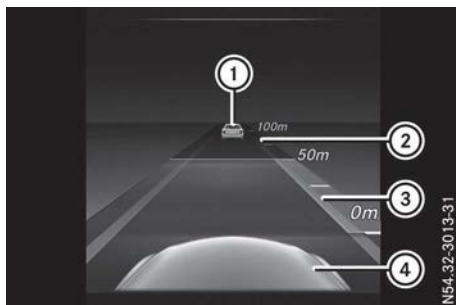

- ① Véhicule qui précède, si détecté
 - ② Echelle de distance : distance actuelle par rapport au véhicule qui précède
 - ③ Distance de consigne par rapport au véhicule qui précède (réglable)
 - ④ Votre véhicule
- Sélectionnez la fonction **Graphique syst. aide** par l'intermédiaire de l'ordinateur de bord (► page 263).

Affichage sur le visuel lorsque le DISTRONIC PLUS est activé



- ① DISTRONIC PLUS activé (le texte apparaît uniquement lors de l'actionnement de la manette du TEMPOMAT)
 - ② Véhicule qui précède, si détecté
 - ③ Distance de consigne par rapport au véhicule qui précède (réglable)
 - ④ Votre véhicule
- Sélectionnez la fonction **Graphique syst. aide** par l'intermédiaire de l'ordinateur de bord (► page 263).

Lorsque vous activez le DISTRONIC PLUS, le visuel affiche d'abord brièvement la vitesse mémorisée.

Désactivation du DISTRONIC PLUS

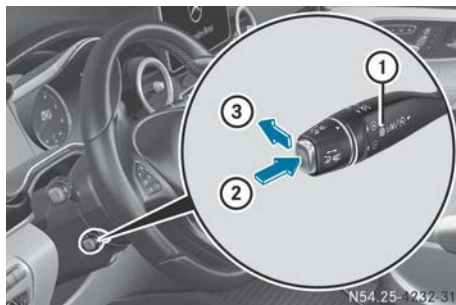

Vous pouvez désactiver le DISTRONIC PLUS de plusieurs façons :

- Actionnez brièvement la manette du TEMPOMAT vers l'avant ③.
- ou
- Freinez si le véhicule se déplace.
- ou
- Donnez une brève impulsion à la manette du TEMPOMAT dans la direction ② (flèche). Le SPEEDTRONIC variable est sélectionné. Le voyant LIM ① incorporé à la manette du TEMPOMAT s'allume.

La dernière vitesse réglée reste mémorisée. La dernière vitesse mémorisée est effacée lorsque vous arrêtez le moteur.

Le DISTRONIC PLUS se désactive automatiquement si

- vous freinez
- vous serrez le frein de stationnement et que le voyant rouge qui se trouve sur le combiné d'instruments s'allume
- vous activez l'aide active au stationnement
- vous détachez votre ceinture
- vous ouvrez une porte ou le hayon
- vous mettez la boîte de vitesses automatique sur **P**, **R** ou **N**
- l'ESP® entre en action ou que vous le désactivez
- le véhicule a dérapé
- l'ESP® ou l'ABS est en panne

Si le DISTRONIC PLUS se désactive automatiquement, un signal sonore retentit et le message **DISTRONIC PLUS désactivé** apparaît brièvement sur le visuel.

Recommandations pour la conduite avec le DISTRONIC PLUS

Remarques générales

Quelques situations qui demandent une attention particulière sont décrites ci-après. Dans ces situations, freinez si nécessaire. Le DISTRONIC PLUS est alors désactivé.

Virages, entrées et sorties de virage

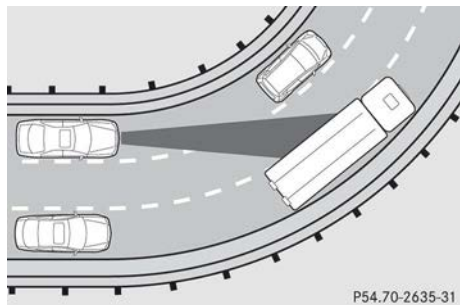

Si la vitesse du véhicule est trop élevée au passage d'un virage, le DISTRONIC PLUS ralentit automatiquement votre véhicule.

Dans les virages, le DISTRONIC PLUS ne peut détecter les véhicules que de façon limitée. Il peut alors freiner le véhicule inopinément ou avec retard.

Trajectoires décalées

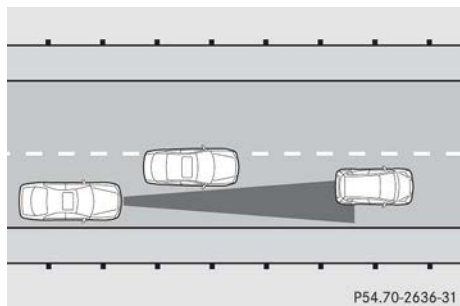

Le DISTRONIC PLUS peut ne pas détecter les véhicules dont la trajectoire est décalée. Dans ce cas, la distance par rapport au véhicule qui précède sera trop faible.

Changement de voie d'un autre véhicule

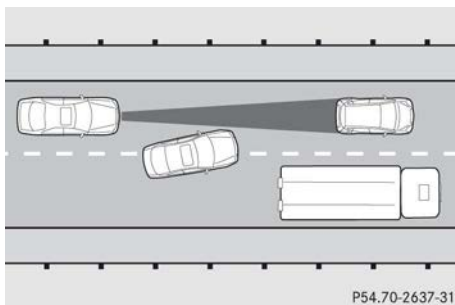

Le DISTRONIC PLUS ne détecte pas immédiatement les véhicules qui changent de voie. La distance par rapport au véhicule qui change de voie sera trop faible.

Véhicules de largeur réduite

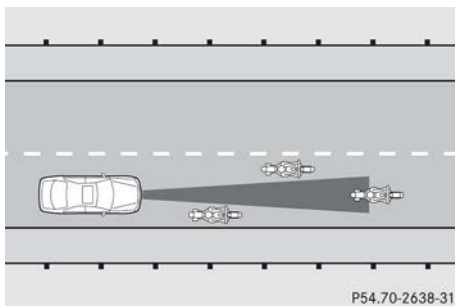

Le DISTRONIC PLUS ne détecte pas les véhicules qui se trouvent sur les bords de la voie empruntée en raison de leur largeur réduite. Dans ce cas, la distance par rapport au véhicule qui précède sera trop faible.

Obstacles et véhicules à l'arrêt

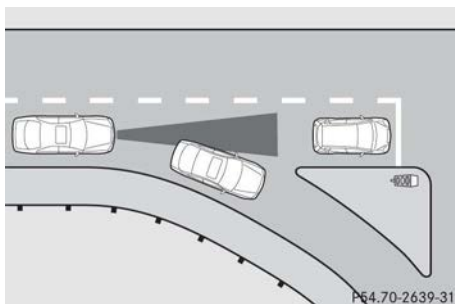

Le DISTRONIC PLUS ne freine pas en présence d'obstacles ou de véhicules à l'arrêt. Lorsque,

par exemple, le véhicule détecté tourne et qu'un obstacle ou un véhicule à l'arrêt se présente, le DISTRONIC PLUS ne freine pas.

Véhicules circulant sur les voies transversales

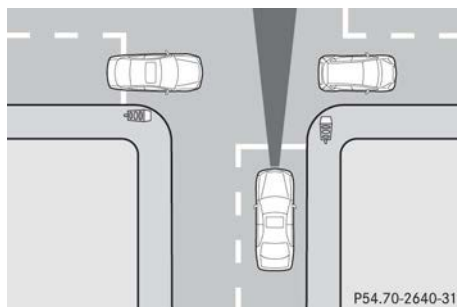

Le DISTRONIC PLUS peut détecter à tort des véhicules qui circulent sur les voies transversales. Si vous activez par exemple le DISTRONIC PLUS à un feu rouge donnant sur un croisement, votre véhicule peut démarrer de façon intempestive.

Transmission intégrale permanente 4MATIC

Remarques générales

La transmission intégrale 4MATIC permet d'entraîner en permanence les 4 roues et, conjointement avec l'ESP®, améliore la motricité du véhicule.

Lorsqu'une roue motrice patine en raison de l'adhérence trop faible de la chaussée :

- Au démarrage, utilisez l'assistance du contrôle de motricité intégré à l'ESP®. Appuyez ce qu'il faut sur la pédale d'accélérateur.
- Pendant la marche, relâchez lentement la pédale d'accélérateur.

Lorsque les conditions de circulation sont hivernales, montez des pneus hiver (M+S) et, si nécessaire, des chaînes neige (▷ page 360). C'est le seul moyen de bénéficier de l'efficacité maximale de la transmission intégrale.

En cas de conduite en descente (en tout-terrain), utilisez le DSR (limiteur de vitesse en descente) (▷ page 213).

Consignes de sécurité importantes

La transmission 4MATIC n'est pas en mesure de diminuer le risque d'accident résultant d'une conduite inadaptée ou d'un manque d'attention ni d'annuler les lois de la physique. La transmission 4MATIC ne peut pas tenir compte des conditions routières et météorologiques ni des conditions de circulation. La transmission 4MATIC est un système conçu uniquement pour vous aider. C'est vous qui êtes responsable de la distance de sécurité, de la vitesse du véhicule, de l'opportunité de son freinage et du maintien de la voie.

! Un contrôle de fonctionnement et de puissance peut uniquement être effectué sur un banc d'essai pour 2 essieux. Avant de faire passer le véhicule sur un banc d'essai de ce type, renseignez-vous d'abord auprès d'un atelier qualifié. Sinon, vous pourriez endommager la chaîne cinématique ou le système de freinage.

! Ne remorquez jamais le véhicule avec un essieu soulevé. Cela peut endommager la boîte de transfert. De tels dommages ne sont pas couverts par la garantie pour vices cachés Mercedes-Benz. Toutes les roues doivent être en contact avec le sol ou complètement soulevées. Suivez les instructions relatives au remorquage du véhicule lorsque toutes les roues sont parfaitement en contact avec le sol.

Vous trouverez des informations sur le remorquage sous « Démarrage du moteur par remorquage et remorquage » (▷ page 355).

DSR (limiteur de vitesse en descente)

Remarques générales

Sur les véhicules équipés d'une transmission intégrale 4MATIC, vous pouvez activer le DSR pour vous faciliter la conduite en descente (en tout-terrain). En descente, le DSR maintient votre véhicule à une vitesse de consigne réglée par des interventions de freinage ciblées. Plus la pente est forte, plus le DSR freine le véhicule. Sur le plat ou en montée, le DSR freine à peine le véhicule ou ne le freine pas du tout.

Vous pouvez régler la vitesse de consigne entre 4 km/h et 18 km/h avec la pédale de frein et la pédale d'accélérateur ou avec la manette du TEMPOMAT. Vous pouvez à tout moment rouler

plus ou moins vite que la vitesse de consigne réglée, en accélérant ou en freinant.

Lorsque vous roulez à plus de 18 km/h en tout-terrain, le DSR n'est pas en action. Le DSR reste activé mais ne freine pas automatiquement. Si vous roulez ensuite à moins de 18 km/h en descente, le DSR freine de nouveau à la vitesse de consigne réglée.

Le DSR se désactive automatiquement dès que vous roulez à plus de 45 km/h.

Consignes de sécurité importantes

⚠ ATTENTION

Si la vitesse momentanée et la vitesse de consigne diffèrent et si vous activez le DSR sur chaussée glissante, les roues peuvent perdre leur adhérence. Le risque de dérapage et d'accident augmente.

Tenez compte du sol et de la différence entre la vitesse réelle et la vitesse de consigne avant d'activer le DSR.

Le DSR n'est pas en mesure de diminuer le risque d'accident résultant d'une conduite inadaptée ni d'annuler les lois de la physique. Le DSR ne peut pas tenir compte des conditions routières et météorologiques du moment ni des conditions de circulation. Le DSR est uniquement un système d'aide. C'est vous qui êtes responsable de la distance de sécurité, de la vitesse du véhicule, de l'opportunité de son freinage et du maintien de la voie.

Vous êtes toujours responsable de la maîtrise du véhicule dans les descentes. En fonction des pneus et du sol, il se peut que le DSR ne respecte pas toujours la vitesse de consigne. Sélectionnez une vitesse de consigne adaptée aux conditions ambiantes et, si nécessaire, freinez également pour ralentir le véhicule.

Activation et désactivation du DSR

Vous pouvez activer le DSR uniquement si vous roulez à 40 km/h ou à une vitesse inférieure. Si la vitesse actuelle est trop élevée, le symbole  et le message **Rouler à 40 km/h max.** apparaissent sur le visuel.

À l'accélération et au freinage avec le DSR activé : la vitesse actuelle est mémorisée en tant que vitesse de consigne lorsque vous relâchez la pédale d'accélération ou la pédale de frein.

C'est uniquement le cas tant que vous ne roulez pas à plus de 18 km/h.



► Appuyez sur la touche ①. Lorsque le voyant incorporé à la touche s'allume, cela signifie que le DSR est activé. Si vous roulez à moins de 18 km/h, **DSR** avec la vitesse de consigne actuelle (▷ page 254) apparaît dans la zone de statut du visuel.

Lors de la commutation, le symbole  avec la vitesse de consigne ou avec le message **désactivé** apparaît brièvement sur le visuel.

Lorsque le DSR est activé, le symbole  apparaît dans le menu Graphique du système d'aide de l'ordinateur de bord (▷ page 263).

Si vous roulez à plus de 18 km/h alors que le DSR est activé

- le DSR reste activé, mais n'est pas en action
- l'affichage **DSR** dans la zone de statut du visuel est masqué
- le symbole  avec le message **--- km/h** apparaît brièvement sur le visuel

Le DSR se désactive automatiquement dès que vous roulez à plus de 45 km/h.

Lorsque vous effectuez des manœuvres avec l'aide active au stationnement et que vous appuyez sur la touche ①, son voyant clignote. Vous ne pouvez alors pas activer le DSR.

Réglage de la vitesse

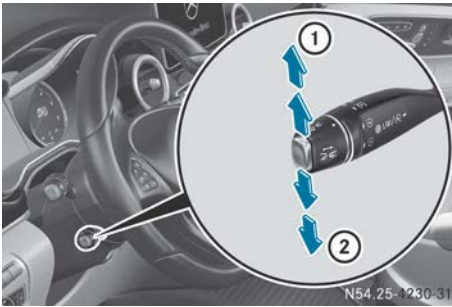

Manette du TEMPOMAT

- ① Augmentation de la vitesse de consigne
- ② Diminution de la vitesse de consigne

Lorsque le DSR est en action, vous pouvez régler la vitesse de consigne sur une valeur comprise entre 4 km/h et 18 km/h. Pour ce faire, le DSR doit être activé et la vitesse actuelle doit être comprise entre 4 km/h et 18 km/h.

- Freinez ou accélérez le véhicule jusqu'à ce que la vitesse de consigne soit atteinte et relâchez la pédale de frein ou la pédale d'accélérateur.

ou

- Actionnez brièvement la manette du TEMPOMAT vers le haut ① ou vers le bas ② jusqu'au 1er point de résistance.

La vitesse de consigne augmente ou diminue de 1 km/h à chaque pression.

La vitesse de consigne apparaît dans la zone de statut (▷ page 254) du visuel.

COLLISION PREVENTION ASSIST

Remarques générales

Le COLLISION PREVENTION ASSIST vous aide

- à réduire le risque de collision avec un obstacle détecté qui se trouve sur votre trajectoire
- à diminuer les conséquences d'une collision

Les véhicules qui vous précèdent sont détectés grâce au système de capteurs radar. Dans le cas des véhicules équipés du DISTRONIC PLUS, le COLLISION PREVENTION ASSIST fait partie intégrante du système et il utilise le système de capteurs radar et ses données.

Le COLLISION PREVENTION ASSIST comprend la fonction d'alerte de distance et la fonction de freinage d'urgence assisté adaptatif.

Lorsque le COLLISION PREVENTION ASSIST est en panne, un message correspondant apparaît sur le visuel (▷ page 286).

Avertisseur de distance

Consignes de sécurité importantes

⚠ ATTENTION

L'avertisseur de distance ne tient pas compte

- des personnes et des animaux
- des véhicules qui circulent en sens inverse
- des véhicules circulant sur les voies transversales
- des virages

Par conséquent, l'avertisseur de distance ne peut pas toujours vous avertir dans les situations critiques. Il y a risque d'accident.

Soyez toujours attentif aux conditions de circulation et prêt à freiner.

⚠ ATTENTION

L'avertisseur de distance n'est pas toujours en mesure de détecter les objets ni d'analyser avec précision les situations complexes.

Dans ce cas, l'avertisseur de distance peut

- émettre une alerte à tort
- ne pas vous avertir

Il y a risque d'accident.

Soyez toujours attentif aux conditions de circulation et ne vous fiez pas uniquement à l'avertisseur de distance.

La détection peut notamment être limitée

- lorsque les capteurs sont encrassés ou masqués
- en cas de chute de neige ou de forte pluie
- en cas de perturbation par d'autres sources radar
- en cas de forte réflexion radar, par exemple dans les parkings couverts

- si le véhicule qui précède est de largeur réduite, par exemple une moto
- si le véhicule qui précède suit une trajectoire décalée par rapport au milieu de votre véhicule

Dans les situations de circulation complexes, mais pas critiques, le système peut également émettre des alertes du fait de sa conception.

L'avertisseur de distance n'est pas en mesure de diminuer le risque d'accident résultant d'une conduite inadaptée ni d'annuler les lois de la physique. L'avertisseur de distance ne peut pas tenir compte des conditions routières et météorologiques ni des conditions de circulation.

L'avertisseur de distance est uniquement un système d'aide. C'est vous qui êtes responsable de la distance de sécurité, de la vitesse du véhicule, de l'opportunité de son freinage et du maintien de la voie.

Si l'avant du véhicule a été endommagé, faites contrôler le réglage et le fonctionnement des capteurs radar par un atelier qualifié. Cela vaut également pour les collisions à faible vitesse qui n'entraînent aucun dommage visible à l'avant du véhicule.

Si vous modifiez la taille des roues de votre véhicule, vérifiez la catégorie de taille à laquelle elles appartiennent (▷ page 358). Si vous modifiez l'affectation sans changer le code des calculateurs montés dans le véhicule, le fonctionnement de l'avertisseur de distance risque d'être compromis. Le COLLISION PREVENTION ASSIST peut alors détecter un défaut et se désactiver.



Fonction

- ▶ **Activation et désactivation :** activez et désactivez l'avertisseur de distance par l'intermédiaire de l'ordinateur de bord (▷ page 265).
Lorsque l'avertisseur de distance est désactivé, le symbole  apparaît dans le graphique du système d'aide sur le visuel.

L'avertisseur de distance vous aide à réduire le risque de collision avec le véhicule qui précède ou à diminuer les conséquences d'une éventuelle collision. L'avertisseur de distance utilise le système de capteurs radar pour détecter les obstacles qui se trouvent depuis un certain temps sur votre trajectoire. Si l'avertisseur de distance détecte un risque de collision, vous êtes averti par un signal optique et, le cas échéant, sonore. Sans votre intervention, l'aver-

tisseur de distance ne peut pas empêcher une collision.

L'avertisseur de distance vous avertit à partir

- de 30 km/h environ lorsque, pendant plusieurs secondes, la distance par rapport au véhicule qui précède est trop faible pour la vitesse actuelle de votre véhicule. Le voyant d'alerte  qui se trouve sur le combiné d'instruments s'allume alors.
- de 7 km/h environ, lorsque vous vous rapprochez très rapidement du véhicule qui vous précède ou d'un véhicule qui s'arrête. Le voyant d'alerte  qui se trouve sur le combiné d'instruments clignote et en outre une tonalité discontinue retentit.

L'avertisseur de distance détecte également des obstacles fixes (véhicules à l'arrêt ou en stationnement, par exemple) jusqu'à une vitesse de 70 km/h environ.

- ▶ Freinez immédiatement afin d'augmenter la distance par rapport à l'obstacle, jusqu'à ce que le risque de collision ait disparu.

ou

- ▶ Evitez l'obstacle, dans la mesure où vous pouvez le faire sans danger.

Freinage d'urgence assisté adaptatif

Remarques générales

Le freinage d'urgence assisté adaptatif utilise le système de capteurs radar pour évaluer les conditions de circulation et il peut détecter les obstacles qui se trouvent depuis un certain temps sur votre trajectoire. Le freinage d'urgence assisté adaptatif vous aide à freiner dans les situations critiques dès que la vitesse est supérieure à 7 km/h.

Le freinage d'urgence assisté adaptatif peut, jusqu'à une vitesse de 200 km/h environ, réagir aux obstacles qui ont été détectés au moins une fois comme étant en mouvement pendant l'intervalle d'observation.

Consignes de sécurité importantes

ATTENTION

Le freinage d'urgence assisté adaptatif ne tient pas compte

- des personnes et des animaux
- des véhicules qui circulent en sens inverse

- des véhicules circulant sur les voies transversales
- des obstacles fixes
- des virages

Par conséquent, le freinage d'urgence assisté adaptatif ne peut pas intervenir dans toutes les situations critiques. Il y a risque d'accident.

Soyez toujours attentif aux conditions de circulation et prêt à freiner.

ATTENTION

Le freinage d'urgence assisté adaptatif n'est pas toujours en mesure de détecter les objets ni d'analyser avec précision les situations complexes.

Dans ce cas, le freinage d'urgence assisté adaptatif peut

- intervenir à tort
- ne pas intervenir

Il y a risque d'accident.

Soyez toujours attentif aux conditions de circulation et prêt à freiner. Annulez l'intervention si la situation n'est pas critique.

La détection peut notamment être limitée

- lorsque les capteurs sont encrassés ou masqués
- en cas de chute de neige ou de forte pluie
- en cas de perturbation par d'autres sources radar
- en cas de forte réflexion radar, par exemple dans les parkings couverts
- si le véhicule qui précède est de largeur réduite, par exemple une moto
- si le véhicule qui précède suit une trajectoire décalée par rapport au milieu de votre véhicule

Dans les situations de circulation complexes, mais pas critiques, le système peut également faire intervenir le freinage d'urgence assisté adaptatif lors du freinage, du fait de sa conception.

Le freinage d'urgence assisté adaptatif n'est pas en mesure de diminuer le risque d'accident résultant d'une conduite inadaptée ni d'annuler les lois de la physique. Le freinage d'urgence

assisté adaptatif ne peut pas tenir compte des conditions routières et météorologiques ni des conditions de circulation. Le freinage d'urgence assisté adaptatif est uniquement un système d'aide. C'est vous qui êtes responsable de la distance de sécurité, de la vitesse du véhicule, de l'opportunité de son freinage et du maintien de la voie.

Si l'avant du véhicule a été endommagé, faites contrôler le réglage et le fonctionnement des capteurs radar par un atelier qualifié. Cela vaut également pour les collisions à faible vitesse qui n'entraînent aucun dommage visible à l'avant du véhicule.

Si vous modifiez la taille des roues de votre véhicule, vérifiez la catégorie de taille à laquelle elles appartiennent (▷ page 358). Si vous modifiez l'affectation sans changer le code des calculateurs montés dans le véhicule, le fonctionnement du freinage d'urgence assisté adaptatif risque d'être compromis. Le COLLISION PREVENTION ASSIST peut alors détecter un défaut et se désactiver.

Lorsque le freinage d'urgence assisté adaptatif n'est pas disponible en raison d'une panne du système de capteurs radar, le système de freinage continue de fonctionner avec toute l'assistance de freinage normale et celle du BAS.

Fonction

Le freinage d'urgence assisté adaptatif utilise le système de capteurs radar pour détecter les obstacles qui se trouvent depuis un certain temps sur votre trajectoire. Le freinage d'urgence assisté adaptatif ne réagit pas aux obstacles fixes. Dès que le freinage d'urgence assisté adaptatif a détecté un risque de collision avec un obstacle qui précède ou qui s'arrête, il calcule la pression de freinage nécessaire pour éviter une collision. Si vous appuyez fermement sur la pédale de frein, le freinage d'urgence assisté adaptatif augmente automatiquement la pression de freinage jusqu'à une valeur adaptée à la situation.

► Freinez jusqu'à ce que la distance par rapport à l'obstacle ait augmenté et que le risque de collision soit passé.

L'ABS empêche de son côté le blocage des roues.

Les freins fonctionnent de nouveau comme d'habitude lorsque

- vous relâchez la pédale de frein
- tout risque de collision est écarté
- plus aucun obstacle n'est détecté sur votre trajectoire

L'assistance au freinage est alors terminée.

Véhicules équipés du système PRE-SAFE® : si le freinage d'urgence assisté adaptatif sollicite une pression de freinage particulièrement élevée, des mesures préventives de protection des occupants sont également déclenchées. Vous trouverez de plus amples informations sous « PRE-SAFE® » (▷ page 58).

Avertisseur d'angle mort

Remarques générales

L'avertisseur d'angle mort surveille au moyen de 2 capteurs radar situés dans le pare-chocs et orientés vers l'arrière les zones latérales du véhicule situées en dehors du champ de vision du conducteur. Il est conçu pour vous aider à partir de 30 km/h environ. Un voyant d'alerte intégré aux rétroviseurs extérieurs attire votre attention sur la présence d'un véhicule détecté dans la zone surveillée. Si vous allumez les clignotants du côté correspondant pour changer de voie, l'avertisseur de collision émet en plus une alerte optique et sonore.

Consignes de sécurité importantes

⚠ ATTENTION

L'avertisseur d'angle mort ne tient pas compte

- des véhicules qui se trouvent trop près lorsque vous les dépassez et qui sont alors situés dans l'angle mort
- des véhicules qui se rapprochent à une vitesse nettement supérieure à la vôtre et vous dépassent

Par conséquent, l'avertisseur d'angle mort ne peut pas vous avertir dans ces situations. Il y a risque d'accident.

Soyez toujours attentif aux conditions de circulation et maintenez une distance de sécurité suffisante lors des dépassements.

L'avertisseur d'angle mort est uniquement un système d'aide. Il ne peut pas toujours détecter tous les véhicules et n'est pas en mesure de remplacer votre vigilance. Maintenez toujours une distance latérale suffisante par rapport aux autres usagers ou aux obstacles qui pourraient se trouver sur la chaussée.

La détection peut notamment être limitée

- lorsque les capteurs sont encrassés ou masqués
- en cas de brouillard, de forte pluie ou de chutes de neige
- dans le cas de véhicules de largeur réduite, par exemple une moto ou un vélo
- lorsque les voies sont très larges
- lorsque les voies sont étroites
- si la trajectoire latérale des véhicules est fortement décalée
- en présence de glissières de sécurité ou autres séparations

Dans ce cas, les véhicules qui se trouvent dans la zone de surveillance ne sont pas affichés.

Zone de surveillance des capteurs

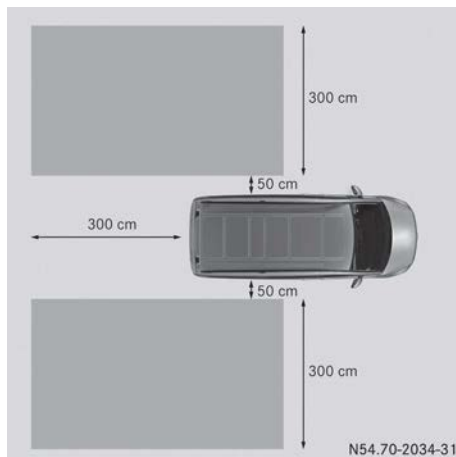

La zone surveillée par l'avertisseur d'angle mort est représentée sur l'illustration. Elle s'étend jusqu'à 3 m derrière le véhicule et sur les côtés. Lorsque les voies sont étroites, il peut arriver que des véhicules qui se trouvent une voie plus loin soient signalés, en particulier si leur trajectoire latérale est fortement décalée. Cela peut notamment être le cas lorsque les véhicules roulent sur l'intérieur de la voie.

Du fait de sa conception,

- le système peut émettre des alertes à tort en présence de glissières de sécurité ou autres séparations
- le système peut interrompre une alerte lorsque vous roulez pendant un certain temps à côté de véhicules de longueur inhabituelle (un camion, par exemple)

Les 2 capteurs de l'avertisseur d'angle mort sont intégrés dans le pare-chocs arrière, de chaque côté. Assurez-vous que la zone des capteurs est débarrassée de toute saleté, glace ou neige fondue. Les capteurs radar ne doivent en aucun cas être masqués, par exemple par un porte-vélos arrière ou une partie du chargement. Après une violente collision ou si le pare-chocs a été endommagé, faites contrôler le fonctionnement des capteurs radar par un atelier qualifié. Sinon, il se peut que l'avertisseur d'angle mort ne fonctionne pas correctement.

Voyants activés

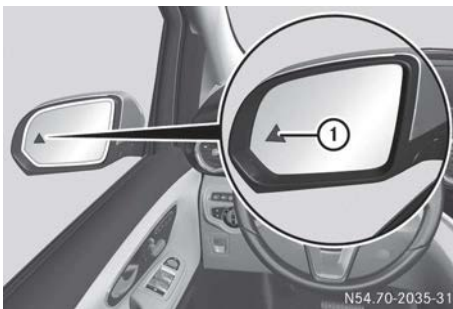

L'avertisseur d'angle mort ne fonctionne pas en dessous de 30 km/h environ. Dans ce cas, les véhicules qui se trouvent dans la zone de surveillance ne sont pas affichés.

Si, à partir de 30 km/h environ, un véhicule est détecté dans la zone de surveillance, le voyant d'alerte ① intégré au rétroviseur extérieur situé du côté correspondant s'allume en rouge. Le voyant d'alerte ① s'allume systématiquement lorsqu'un véhicule arrive dans la zone de surveillance par derrière ou par l'un des côtés. Si vous effectuez un dépassement, le système n'émet une alerte que lorsque la différence de vitesse est inférieure à 11 km/h.

Lorsque vous engagez la marche arrière, l'avertisseur d'angle mort n'est pas activé.

La luminosité des voyants ① est réglée automatiquement en fonction de la luminosité ambiante.

Avertisseur de collision

Si un véhicule est détecté dans la zone de surveillance et que vous allumez les clignotants du côté correspondant, un double signal d'alerte retentit 1 fois. Le voyant d'alerte intégré au rétroviseur extérieur correspondant clignote. Si les clignotants restent allumés, les véhicules détectés sont signalés par le clignotement du voyant rouge d'alerte intégré au rétroviseur extérieur. Aucune autre alerte sonore ne retentit.

Activation de l'avertisseur d'angle mort

- Assurez-vous que l'avertisseur d'angle mort est bien activé dans l'ordinateur de bord (> page 265).
- Tournez la clé en position **2** dans le contacteur d'allumage. Les voyants d'alerte intégrés aux rétroviseurs extérieurs s'allument pendant 1,5 seconde environ.

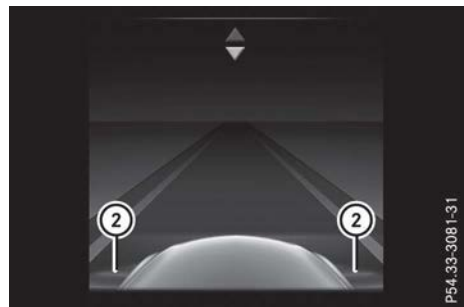

Si l'avertisseur d'angle mort est activé, des ondes radar grises se propageant vers l'arrière apparaissent à côté du véhicule dans le graphique du système d'aide sur le visuel. Lorsque vous roulez à plus de 30 km/h, les ondes radar deviennent vertes sur le graphique du système d'aide ②. L'avertisseur d'angle mort est alors opérationnel.

Traction d'une remorque

Lorsqu'une remorque est attelée, assurez-vous que la liaison électrique est correctement établie. Pour cela, contrôlez par exemple l'éclairage de la remorque. L'avertisseur d'angle mort est

alors désactivé et le message **Avertisseur angle mort pas dispo.** pr l'instant cf. **notice d'utilisation** apparaît sur le visuel.

Assistant de trajectoire

Remarques générales



L'assistant de trajectoire surveille la zone située devant votre véhicule à l'aide d'une caméra ① fixée derrière le pare-brise, en haut. Si l'assistant de trajectoire détecte les marques de délimitation de la voie, il peut vous prévenir en cas de changement involontaire de file.

Cette fonction est disponible entre 60 km/h et 200 km/h.

Une alerte peut être émise lorsqu'une roue avant franchit la marque de délimitation de la voie. Vous êtes alors averti par une vibration intermittente dans le volant qui dure jusqu'à 1,5 seconde.

Consignes de sécurité importantes

⚠ ATTENTION

L'assistant de trajectoire n'est pas toujours en mesure de détecter correctement les marques de délimitation de la voie.

Dans ce cas, l'assistant de trajectoire peut

- émettre une alerte à tort
- ne pas vous avertir

Il y a risque d'accident.

Soyez toujours attentif aux conditions de circulation et maintenez le véhicule sur sa voie, en particulier lorsque l'assistant de trajectoire émet une alerte.

⚠ ATTENTION

L'assistant de trajectoire vous avertit, mais ne ramène pas le véhicule sur la voie d'origine. Il y a risque d'accident.

Braquez, freinez et accélérez toujours de vous-même, indépendamment du système, en particulier lorsque l'assistant de trajectoire émet une alerte.

L'assistant de trajectoire n'est pas en mesure de diminuer le risque d'accident résultant d'une conduite inadaptée ni d'annuler les lois de la physique. L'assistant de trajectoire ne peut pas tenir compte des conditions routières et météorologiques ni des conditions de circulation. L'assistant de trajectoire est uniquement un système d'aide. C'est vous qui êtes responsable de la distance de sécurité, de la vitesse du véhicule, de l'opportunité de son freinage et du maintien de la voie.

L'assistant de trajectoire ne maintient pas le véhicule sur sa voie.

Le système peut être perturbé ou ne pas fonctionner

- lorsque les conditions de visibilité sont mauvaises (en cas d'éclairage insuffisant de la chaussée, de chutes de neige, de pluie, de brouillard ou d'embruns, par exemple)
- en cas d'éblouissement, par exemple par les véhicules qui arrivent en sens inverse, par le soleil ou par des reflets (notamment lorsque la chaussée est mouillée)
- si le pare-brise au niveau de la caméra est encrassé, embué, endommagé ou recouvert d'un autocollant, par exemple
- en cas d'absence de marques de délimitation de la voie, de marquage multiple ou équivoque (à proximité de travaux, par exemple)
- lorsque les marques de délimitation de la voie sont usées, sombres ou recouvertes de saleté ou de neige, par exemple
- lorsque la distance par rapport au véhicule qui précède est trop faible et que les marques de délimitation de la voie ne peuvent par conséquent pas être détectées
- lorsque les marques de délimitation de la voie changent rapidement (lorsque des voies se séparent, se croisent ou se rejoignent, par exemple)

- lorsque la route est très étroite et sinueuse
- en cas de fortes alternances d'ombre et de lumière sur la chaussée

Désactivation et activation de l'assistant de trajectoire



- ▶ Appuyez sur la touche ①. Lorsque le voyant incorporé à la touche s'allume, cela signifie que l'assistant de trajectoire est activé. Si toutes les conditions sont remplies, une alerte peut être émise.

Lorsque vous roulez à plus de 60 km/h alors que l'assistant de trajectoire est activé et que le système détecte des marques de délimitation de la voie, les lignes sur le graphique du système d'aide (▷ page 263) apparaissent en vert. L'assistant de trajectoire est opérationnel.

Lors de la commutation, le message **Assistant de trajectoire activé** ou **Assistant de trajectoire désactivé** apparaît brièvement sur le visuel.

Réglage de la sensibilité de l'assistant de trajectoire

- ▶ Dans le menu **Assistance**, sélectionnez la fonction **Assistant de trajectoire** par l'intermédiaire de l'ordinateur de bord (▷ page 266).
- ▶ Sélectionnez le réglage **standard** ou **adaptatif**.

Si vous sélectionnez **standard**, aucune alerte par vibrations n'est émise lorsque

- vous allumez les clignotants dans la direction correspondante. Les alertes sont alors interrompues pendant un certain temps.
- un système de sécurité active intervient ou régle (ABS, BAS ou ESP®, par exemple)

Si vous sélectionnez **adaptatif**, aucune alerte par vibrations n'est en outre émise lorsque

- vous accélérez fortement (kickdown dans le cas de véhicules équipés d'une boîte de vitesses automatique, par exemple)
- vous freinez fortement
- vous braquez activement (lors d'une manœuvre d'évitement ou d'un changement de voie rapide, par exemple)
- vous coupez un virage serré

Afin que vous soyez averti à temps et pour éviter une mise en alerte inutile lorsque vous franchissez les marques de délimitation de la voie, le système est en mesure d'identifier différentes situations.

L'alerte par vibrations est émise plus tôt lorsque

- vous prenez un virage et que vous rapprochez de la marque de délimitation de la voie située du côté extérieur du virage
- vous roulez sur des voies très larges, par exemple sur autoroute
- le système détecte des marques de délimitation continues

En revanche, l'alerte par vibrations est émise plus tard lorsque

- vous roulez sur une voie étroite
- vous coupez un virage

Détecteur de panneaux de signalisation

Remarques générales



Le détecteur de panneaux de signalisation affiche sur le visuel les limitations de vitesse et interdictions de dépasser détectées. Lorsque vous vous engagez sur une portion de route dans le sens opposé au sens de la marche prescrit, il vous avertit par un signal optique et

sonore. Le détecteur de panneaux de signalisation détecte les panneaux de signalisation à l'aide d'un système de caméra ① fixé en haut du pare-brise. En outre, les données enregistrées dans le système de navigation et les règles générales de circulation sont prises en considération pour déterminer la limitation de vitesse actuelle.

Si vous dépassez un panneau de signalisation concernant votre véhicule, l'affichage des limitations de vitesse et des interdictions de dépasser est actualisé.

Même sans panneau de signalisation visible, l'affichage peut s'actualiser lorsque

- vous changez de route (entrée ou sortie d'autoroute, par exemple)
- vous rentrez ou sortez d'une localité mémorisée sur la carte numérique du système de navigation
- le dernier panneau de signalisation détecté par la caméra ne se répète pas

Lorsque vous dépassez un panneau de fin de limitation de vitesse ou d'interdiction de doubler, celui-ci s'affiche pendant 5 secondes sur le visuel. La règle de circulation valable apparaît ensuite sur le combiné d'instruments.

Les panneaux de signalisation avec une restriction indiquée par un symbole additionnel (« si pluie », par exemple) sont également détectés par la caméra.

Les panneaux de signalisation sont alors affichés avec la restriction uniquement lorsque

- vous devez tenir compte de la restriction ou
- le détecteur de panneaux de signalisation ne peut pas déterminer avec certitude si la restriction s'applique

Si le détecteur de panneaux de signalisation ne peut pas déterminer une vitesse maximale autorisée à partir de toutes les sources disponibles, aucune limitation de vitesse ne s'affiche sur le combiné d'instruments.



Le détecteur de panneaux de signalisation n'est pas disponible dans tous les pays. Si tel est le cas, l'affichage ① apparaît sur le graphique du système d'aide (▷ page 263).

Consignes de sécurité importantes

Le détecteur de panneaux de signalisation est uniquement un système d'aide et n'affiche pas toujours les limitations de vitesse ou les interdictions de dépasser correctement. Les panneaux de signalisation réellement présents ont toujours priorité sur l'affichage du détecteur de panneaux de signalisation.

Le système peut être perturbé ou ne pas fonctionner

- lorsque les conditions de visibilité sont mauvaises (en cas de chutes de neige, de pluie, de brouillard ou d'embruns, par exemple)
- en cas d'éblouissement lorsque le soleil est bas, par exemple
- si le pare-brise au niveau de la caméra est encrassé, embué, endommagé ou recouvert d'un autocollant, par exemple
- en cas de panneaux de signalisation difficiles à détecter (encrassement, masquage, neige, par exemple)
- en cas d'éclairage insuffisant des panneaux de signalisation dans l'obscurité
- en cas de signalisation ambiguë (panneaux de signalisation de chantiers ou voies voisines, par exemple)
- en cas d'informations erronées ou non actuelles sur la carte numérique du système de navigation

Activation du détecteur de panneaux de signalisation

Vous pouvez activer la fonction d'avertissement du détecteur de panneaux de signalisation dans

l'ordinateur de bord. Lorsque vous dépassez un panneau de signalisation, les règles de circulation (limitations de vitesse et interdictions de dépasser) s'affichent pendant 5 secondes sur le visuel. Le menu précédent réapparaît ensuite automatiquement.

L'alerte de circulation à contresens reste active même lorsque la fonction d'avertissement du détecteur de panneaux de signalisation a été désactivée.

- ▶ Activez la fonction d'avertissement du détecteur de panneaux de signalisation par l'intermédiaire de l'ordinateur de bord (▷ page 265).

Affichages sur le combiné d'instruments

Affichage des panneaux de signalisation

- ▶ Affichez la fonction Graphique syst. aide par l'intermédiaire de l'ordinateur de bord (▷ page 263).
- ▶ Sélectionnez l'affichage du détecteur de panneaux de signalisation.
Les panneaux de signalisation détectés sont affichés sur le combiné d'instruments.

Limitation de vitesse avec interdiction de dépasser



La vitesse maximale autorisée est de 60 km/h (1) et il est interdit de dépasser (2).

Limitation de vitesse avec restriction inconnue

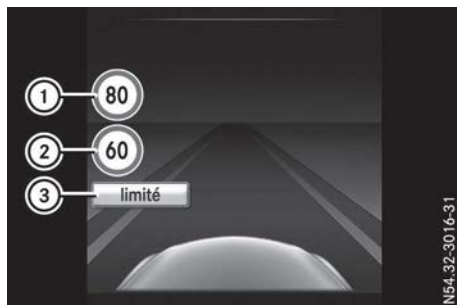

- ① Vitesse maximale autorisée
- ② Vitesse maximale autorisée pour les véhicules concernés par la restriction indiquée par le symbole additionnel
- ③ Symbole additionnel pour restriction inconnue

La vitesse maximale autorisée est de 80 km/h et la vitesse est limitée à 60 km/h avec une restriction inconnue.

Limitation de vitesse par temps de pluie

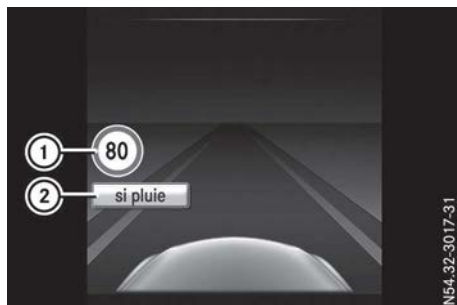

- ① Vitesse maximale autorisée
- ② Symbole additionnel « si pluie »

La vitesse maximale autorisée est de 80 km/h en cas de pluie et le détecteur de panneaux a déterminé que la restriction s'applique.

Fin de l'interdiction de dépasser



La vitesse maximale autorisée est de 60 km/h ①. L'interdiction de dépasser est levée ②. Le panneau de signalisation indiquant la fin de l'interdiction de dépasser s'affiche pendant 5 secondes.

Fin de la limitation de vitesse



La limitation de vitesse est levée ①.

i L'unité de la limitation de vitesse (km/h ou mph) dépend du pays dans lequel vous conduisez. Elle n'est en général affichée ni sur le panneau de signalisation ni sur le combiné d'instruments. Tenez toujours compte de la vitesse maximale autorisée prescrite par la loi.

Sens interdit – alerte de circulation à contresens

Cette fonction n'est pas disponible dans tous les pays.



Si le message d'alerte ① s'affiche sur le visuel lorsque vous dépassez un panneau de sens interdit ou un panneau de rond-point, cela signifie que le détecteur de panneaux de signalisation a détecté que le véhicule roulait dans le sens inverse au sens de circulation prescrit. En outre, un signal d'alerte retentit. Contrôlez immédiatement votre sens de circulation. Ce n'est qu'ainsi que vous pouvez éviter de vous mettre vous-même et d'autres usagers en danger.

Avertisseur de perte de concentration ATTENTION ASSIST

Remarques générales

Le système ATTENTION ASSIST est conçu pour vous aider pendant les longs trajets monotones, par exemple sur autoroute ou voie rapide. Il fonctionne entre 60 km/h et 200 km/h. Lorsque le système ATTENTION ASSIST détecte des signes de fatigue ou un manque de vigilance croissant chez le conducteur, il lui propose de faire une pause.

Consignes de sécurité importantes

Le système ATTENTION ASSIST est uniquement un système d'aide. Le système ne peut pas toujours détecter à temps des signes de fatigue ou un manque de vigilance croissant. Le système ATTENTION ASSIST ne peut en aucun cas remplacer un conducteur reposé et attentif.

Le système ATTENTION ASSIST fonctionne de manière limitée et ne donne pas l'alerte ou seulement avec retard

- lorsque la durée du trajet est inférieure à 30 minutes environ
- lorsque la chaussée est en mauvais état (chaussée déformée, nids-de-poule, par exemple)
- en cas de fort vent latéral
- si vous adoptez un style de conduite sportif (vitesse élevée dans les virages, fortes accélérations)
- si vous roulez essentiellement en dessous de 60 km/h ou au-dessus de 200 km/h
- lorsque l'heure réglée est incorrecte
- dans les situations de marche actives, par exemple lorsque vous changez de voie, que vous accélérez ou que vous freinez

Le système ATTENTION ASSIST est réinitialisé et entame une nouvelle surveillance de votre attention en cas de poursuite du trajet si

- vous arrêtez le moteur
- vous débouclez votre ceinture et ouvrez la porte du conducteur, par exemple pour passer le volant ou faire une pause

Affichage du degré d'attention



Vous pouvez afficher l'évaluation actuelle du système ATTENTION ASSIST dans le menu **Graphique syst. aide** de l'ordinateur de bord.

- Affichage de l'évaluation actuelle du système ATTENTION ASSIST dans le menu **Graphique syst. aide** (► page 263).

Les informations suivantes sont affichées :

- Durée du trajet depuis la dernière pause
- Degré d'attention déterminé par le système ATTENTION ASSIST, représenté sous forme

de graphique à barres à 5 niveaux, allant de faible à élevé

- Si le système ATTENTION ASSIST ne peut pas calculer le degré d'attention ni émettre d'alertes, le message **Système inactif** apparaît sur le visuel. Le graphique à barres est représenté de manière assombrie. C'est le cas, par exemple, si vous roulez à moins de 60 km/h ou à plus de 200 km/h.

Activation du système ATTENTION ASSIST

- Activez le système ATTENTION ASSIST par l'intermédiaire de l'ordinateur de bord (► page 266).

Le système détermine le degré d'attention du conducteur en fonction du réglage sélectionné :

Réglage Standard : la sensibilité avec laquelle le système détermine le degré d'attention est réglée au niveau normal.

Réglage Sensible : la sensibilité est plus élevée. Le degré d'attention déterminé par le système ATTENTION ASSIST est adapté en conséquence et le conducteur est averti plus tôt.

Si le système ATTENTION ASSIST est désactivé, le symbole  et **OFF** sont affichés dans le graphique du système d'aide sur le visuel lorsque le moteur tourne.

Si vous désactivez le système ATTENTION ASSIST, il est automatiquement réactivé au prochain redémarrage du moteur. La sensibilité du système correspond alors au dernier réglage effectué (Standard/Sensible).

Alerte sur le visuel

Si des signes de fatigue ou un manque de vigilance croissant sont détectés, l'alerte **Attention Assist: Faites une pause** apparaît sur le visuel à côté de la durée du trajet depuis la dernière pause.

En outre, un signal d'alerte retentit.

- Faites une pause si nécessaire.
- Confirmez le message en appuyant sur la touche  du volant.

Pendant les longs trajets, faites à temps des pauses régulières qui vous permettent de vous reposer. Si vous ne faites pas de pause et que le système ATTENTION ASSIST continue de détecter un manque de vigilance croissant, il ne vous

préviendra de nouveau qu'au bout de 15 minutes minimum. Cela se produit lorsque le système ATTENTION ASSIST continue de détecter des signes de fatigue ou un manque de vigilance croissant.

Si l'alerte apparaît sur le visuel, le système Audio 20/COMAND Online vous propose de rechercher une aire de repos. Vous pouvez sélectionner une aire de repos et lancer le guidage jusqu'à celle-ci. Vous pouvez activer ou désactiver cette fonction dans le système Audio 20/COMAND Online (voir la notice d'utilisation spécifique).

PARKTRONIC

Remarques générales

Le PARKTRONIC est un système électronique d'aide au stationnement. Le système surveille les environs du véhicule avec des capteurs à ultrasons dans le pare-chocs avant et dans le pare-chocs arrière. Le PARKTRONIC vous indique de manière optique et sonore la distance qui sépare le véhicule d'un obstacle.

Votre véhicule est équipé de 2 bruiteurs distincts, générant des sons de fréquences différentes pour l'alerte sonore. Les zones d'alerte à l'avant et à l'arrière du véhicule sont caractérisées par des signaux sonores différents.

Le PARKTRONIC est activé automatiquement lorsque vous tournez la clé en position **2** dans le contacteur d'allumage et que vous desserrez le frein de stationnement.

Dans le cas des véhicules équipés d'une boîte de vitesses automatique, vous devez en outre mettre la boîte de vitesses sur **D**, **N** ou **R**.

Le PARKTRONIC est désactivé dès que la vitesse est supérieure à 18 km/h. Le PARKTRONIC se réactive automatiquement lorsque la vitesse est inférieure à 16 km/h.

Consignes de sécurité importantes

Le PARKTRONIC est uniquement un système d'aide. Il n'est pas en mesure de remplacer l'attention que vous devez apporter à votre environnement immédiat. C'est vous qui êtes responsable de la sécurité lorsque vous effectuez des manœuvres. Lorsque vous effectuez des manœuvres, veillez à ce qu'aucune personne, aucun animal ni aucun objet ne se trouvent dans la zone de manœuvre.

⚠ Pendant les manœuvres, accordez une attention particulière aux objets qui se trouvent au-dessus ou en dessous des capteurs (vasques de fleurs ou timons de remorque, par exemple). En effet, le PARKTRONIC ne peut pas détecter ces objets lorsqu'ils sont à proximité immédiate. Sinon, vous pourriez endommager le véhicule ou les objets.

Le fonctionnement du PARKTRONIC peut être perturbé par

- les sources d'ultrasons (freins à air comprimé des camions, stations de lavage ou marteaux pneumatiques, par exemple)
- les éléments rapportés au véhicule (système de portage arrière, par exemple)
- les plaques d'immatriculation qui ne sont pas parfaitement appliquées sur le pare-chocs
- des capteurs encrassés ou recouverts de glace

Lorsque vous n'avez plus besoin du dispositif d'attelage, déposez la rotule si elle est amovible. La distance minimale de détection d'un obstacle par le PARKTRONIC se réfère au pare-chocs et non à la rotule.

Portée des capteurs

Le PARKTRONIC ne tient pas compte des obstacles qui se trouvent

- en dessous de la zone de détection (personnes, animaux ou objets, par exemple)
- au-dessus de la zone de détection (chargements qui dépassent, porte-à-faux ou rampes de chargement des camions, par exemple)

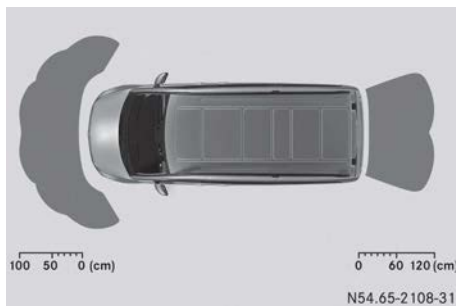
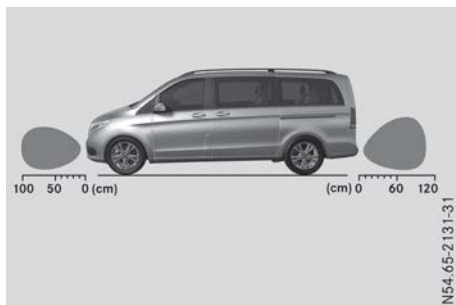

Les capteurs doivent être débarrassés de toute saleté, glace ou neige fondue. Sinon, ils risquent de ne pas fonctionner correctement. Nettoyez régulièrement les capteurs en évitant de les rayer ou de les endommager (> page 344).

Capteurs avant

Centre	100 cm environ
Angles	60 cm environ

Capteurs arrière

Centre	120 cm environ
Angles	80 cm environ

Distance minimale

Centre	20 cm environ
Angles	20 cm environ

Lorsqu'un obstacle se trouve dans cette zone, tous les segments correspondants des voyants s'allument et un signal d'alerte retentit. Plus près, il peut arriver que la distance par rapport à un obstacle ne soit plus indiquée.

Voyants

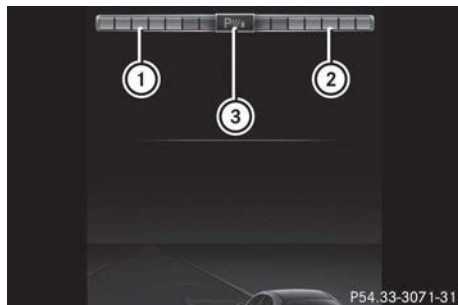

Voyants pour la zone avant sur le visuel du combiné d'instruments

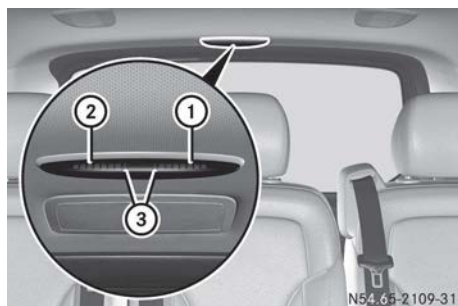

Voyants pour la zone arrière centrale dans la garniture de toit

- ① Segments d'alerte pour le côté gauche du véhicule
- ② Segments d'alerte pour le côté droit du véhicule
- ③ Indicateur de disponibilité du système

Les voyants indiquent la distance entre les capteurs et les obstacles.

Pour chaque côté du véhicule, le voyant comprend 5 segments orange et 2 segments rouges. Lorsque l'indicateur de disponibilité du système ③ s'allume, le PARKTRONIC est opérationnel.

Si seuls les segments rouges du voyant sont allumés, le système présente un défaut (> page 229).

La position de la boîte de vitesses détermine si la zone avant et/ou la zone arrière sont surveillées.

Position de la boîte de vitesses	Zones surveillées
Rapport de marche avant, Point mort ou D	Zone avant
Marche arrière, R ou N	Zone avant et zone arrière
P	Aucune zone active

Lorsque le véhicule s'approche d'un obstacle, un ou plusieurs segments s'allument en fonction de la distance.

A partir du

- 6e segment, un signal d'alerte périodique retentit pendant 2 secondes environ
- 7e segment, un signal d'alerte continu retentit. La distance minimale de détection est atteinte.

Avertisseur de recul

Si votre véhicule recule, par exemple quand vous vous arrêtez dans une montée, le PARKTRONIC surveille automatiquement la zone arrière, quelle que soit la position de la boîte de vitesses.

Désactivation et activation du PARKTRONIC



- Appuyez sur la touche ①.
Lorsque le PARKTRONIC est désactivé, le voyant incorporé à la touche s'allume.

Traction d'une remorque

La surveillance de la zone arrière par le PARKTRONIC est désactivée dès que la liaison électrique entre la remorque et le véhicule est établie.

Une fois la remorque dételée, retirez l'adaptateur qui se trouve dans la prise si un câble avec fiche à 7 pôles est utilisé (> page 250). Sinon, le PARKTRONIC ne surveillera pas la zone arrière.

Problèmes relatifs au PARKTRONIC

Problèmes	Causes et conséquences possibles et ► Solutions
<p>Seuls les segments rouges des voyants du PARKTRONIC s'allument.</p> <p>En outre, un signal d'alerte retentit pendant 2 secondes environ</p> <p>Le PARKTRONIC est ensuite désactivé.</p> <p>Le voyant incorporé à la touche  s'allume et les segments rouges des voyants du PARKTRONIC s'éteignent.</p>	<p>Le PARKTRONIC est en panne et s'est désactivé.</p> <p>► Si les problèmes persistent, faites contrôler le PARKTRONIC par un atelier qualifié.</p>
<p>La distance indiquée par les voyants du PARKTRONIC n'est pas plausible.</p> <p>Tous les segments sont par exemple allumés alors qu'il n'y a aucun obstacle.</p>	<p>Les capteurs du PARKTRONIC sont encrassés ou recouverts de glace.</p> <p>► Nettoyez les capteurs du PARKTRONIC (▷ page 344).</p> <p>► Tournez de nouveau la clé en position 2 dans le contacteur d'allumage.</p> <p>La plaque d'immatriculation ou une autre pièce rapportée se trouvant à proximité des capteurs n'est peut-être pas bien fixée.</p> <p>► Contrôlez la fixation de la plaque d'immatriculation ou des autres pièces rapportées se trouvant à proximité des capteurs.</p> <p>Une autre source radioélectrique ou d'ultrasons perturbe éventuellement le système.</p> <p>► Contrôlez le fonctionnement du PARKTRONIC à un autre endroit.</p>

Aide active au stationnement

Remarques générales

L'aide active au stationnement est un système électronique. Le système mesure l'espace de la chaussée des 2 côtés de votre véhicule avec des capteurs à ultrasons et vous signale les places de stationnement de taille suffisante. L'électronique peut ensuite vous aider par un braquage actif et des interventions de freinage lors des manœuvres de stationnement.

Les interventions de freinage automatiques n'ont lieu que sur les véhicules équipés d'une boîte de vitesses automatique. Sur les véhicules équipés d'une boîte de vitesses mécanique, l'aide active au stationnement se limite à la direction assistée.

L'assistant de stationnement actif comprend l'aide au stationnement PARKTRONIC qui vous indique de manière optique et sonore la distance qui sépare le véhicule d'un obstacle. Pour ce faire, le PARKTRONIC utilise les capteurs à ultrasons de l'aide active au stationnement (▷ page 226).

Consignes de sécurité importantes

L'aide active au stationnement est uniquement un système d'aide. Elle n'est pas en mesure de remplacer l'attention que vous devez apporter à votre environnement immédiat. C'est vous qui êtes responsable de la sécurité lorsque vous effectuez des manœuvres. Veillez à ce qu'aucune personne, aucun animal ni aucun objet ne se trouvent sur votre trajectoire.

Si le PARKTRONIC est désactivé, l'aide active au stationnement est également désactivée.

Dans le cas des véhicules équipés d'un dispositif d'attelage, la longueur minimale des places de stationnement est légèrement plus grande.

Si vous avez attelé une remorque, vous ne pouvez pas utiliser l'aide active au stationnement. Si la liaison électrique entre le véhicule et la remorque est établie, l'aide active au stationnement n'est pas disponible. La surveillance de la zone arrière par le PARKTRONIC est alors désactivée.

ATTENTION

Lorsque vous effectuez des manœuvres, le véhicule se déporte et peut empiéter sur la voie opposée. Vous risquez d'entrer en collision avec d'autres usagers. Il y a risque d'accident.

Tenez compte des autres usagers. Si nécessaire, arrêtez-vous ou interrompez la manœuvre initiée par l'aide active au stationnement.

! Lorsque vous ne pouvez pas éviter les obstacles (bordures de trottoirs, par exemple), franchissez-les toujours à vitesse réduite et selon un angle obtus. Sinon, vous risquez d'endommager les jantes et les pneus.

L'aide active au stationnement peut éventuellement indiquer des emplacements qui ne conviennent pas au stationnement, par exemple

- avec une interdiction d'arrêt ou de stationnement
- devant une entrée ou une sortie
- avec un sol inadapté

Indications relatives au stationnement :

- Dans les rues étroites, longez au plus près la place de stationnement.
- Les places de stationnement qui sont sales ou recouvertes de végétation peuvent ne pas être identifiées comme telles ou être mesurées de manière incorrecte.
- Les places de stationnement qui se trouvent devant des remorques garées, dont le timon dépasse dans l'espace de stationnement, peuvent ne pas être identifiées comme telles ou être mesurées de manière incorrecte.
- En cas de chute de neige ou de forte pluie, la mesure des places peut être imprécise.
- Pendant la manœuvre, prêtez également attention aux voyants du PARKTRONIC (▷ page 227).

- Vous pouvez à tout moment corriger le braquage amorcé. Dans ce cas, l'aide au stationnement est interrompue et l'assistant de stationnement actif arrêté.
- Vous ne devez pas utiliser l'aide active au stationnement si vous transportez une charge qui dépasse du véhicule.
- N'utilisez pas l'aide active au stationnement si vous avez monté des chaînes neige.
- Vérifiez toujours que la pression des pneus est correcte. Elle influe directement sur le comportement du véhicule pendant la manœuvre.

Utilisez l'aide active au stationnement pour les places de stationnement

- parallèles ou perpendiculaires au sens de la marche
- situées sur des routes en ligne droite (pas dans les virages)
- situées au même niveau que la route (pas sur le trottoir, par exemple)

Détection d'une place de stationnement

ATTENTION

Si des objets se trouvent au-dessus de la zone de détection, il est possible que

- l'aide active au stationnement braque trop tôt
- le véhicule ne puisse pas s'arrêter avant ces objets

Vous risquez alors de provoquer une collision. Il y a risque d'accident.

Si des objets se trouvent au-dessus de la zone de détection, arrêtez-vous et désactivez l'aide active au stationnement.

Les objets qui se trouvent au-dessus de la zone de détection de l'aide active au stationnement ne sont pas décelés lors de la mesure de la place de stationnement. Ils n'entrent pas non plus en ligne de compte dans le calcul de la manœuvre. C'est le cas notamment pour les chargements qui dépassent, les porte-à-faux ou les rampes de chargement des camions.

Pour de plus amples informations sur la zone de détection, voir (▷ page 226).

L'aide active au stationnement ne vous sera d'aucune aide pour les places de stationnement perpendiculaires au sens de la marche si

- 2 places de stationnement se trouvent l'une à côté de l'autre
- la place de stationnement se trouve à proximité immédiate d'une limitation basse, par exemple d'un trottoir bas
- vous vous garer en marche avant

L'aide active au stationnement ne vous sera d'aucune aide pour les places de stationnement parallèles ou perpendiculaires au sens de la marche si

- la place de stationnement se trouve sur le trottoir
- la place de stationnement semble bloquée (par des feuilles ou des briques perforées en losanges, par exemple)
- la surface dont le véhicule a besoin pour les manœuvres est trop petite
- la place de stationnement est délimitée par un obstacle (un arbre, un poteau ou une remorque, par exemple)

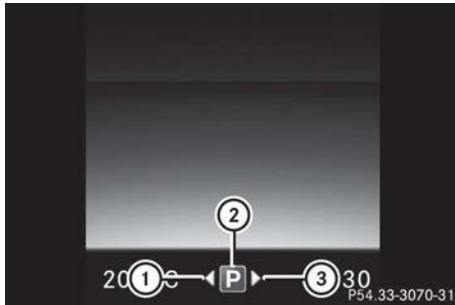

- ① Place de stationnement détectée à gauche
- ② Symbole de stationnement
- ③ Place de stationnement détectée à droite

Lorsque le conducteur a bouclé sa ceinture de sécurité et que toutes les portes sont fermées, l'aide active au stationnement est activée automatiquement en marche avant. Ce système fonctionne jusqu'à une vitesse de 35 km/h environ. Il recherche et mesure automatiquement les places de stationnement disponibles des 2 côtés du véhicule.

Pour être détectée par l'aide active au stationnement, une place de stationnement doit

- être parallèle ou perpendiculaire au sens de la marche
- avoir une largeur d'au moins 1,5 m lorsqu'elle est parallèle au sens de la marche
- mesurer au moins 1,0 m de plus que votre véhicule lorsqu'elle est parallèle au sens de la marche
- être plus large que votre véhicule d'au moins 1,0 m lorsqu'elle est perpendiculaire au sens de la marche

i Tenez compte du fait que, lorsque la place de stationnement est perpendiculaire au sens de la marche, l'aide active au stationnement ne peut pas mesurer sa longueur. Vous devez estimer vous-même si la place de stationnement est suffisamment grande pour le véhicule.

Jusqu'à 30 km/h environ, le symbole de stationnement ② est affiché sur le combiné d'instruments (affichage du statut).

Le système reconnaît et détermine s'il s'agit d'une place de stationnement parallèle ou perpendiculaire au sens de la marche. Lorsque qu'une place de stationnement libre a été détectée, une flèche apparaît pour le côté concerné, à côté du symbole de stationnement ②. Une place de stationnement libre qui a été détectée à votre passage reste affichée jusqu'à ce que vous vous en soyez éloigné de 15 m environ.

L'aide active au stationnement indique normalement les places de stationnement situées côté passager. Les places de stationnement côté conducteur sont uniquement affichées lorsque vous mettez le clignotant côté conducteur. Pour vous garer côté conducteur, vous devez laisser le clignotant enclenché jusqu'à ce que vous ayez lancé l'aide active au stationnement avec la touche **OK** du volant multifonction.

Stationnement

ATTENTION

Lorsque vous quittez le siège du conducteur alors que le véhicule est freiné uniquement par l'aide active au stationnement, celui-ci peut se mettre à rouler si

- le système ou l'alimentation électrique présentent un défaut
- une intervention est effectuée au niveau du système électrique dans le compartiment moteur ou au niveau de la batterie ou des fusibles
- vous débranchez la batterie
- la pédale d'accélérateur est actionnée, par exemple par un occupant du véhicule

Il y a risque d'accident.

Avant de quitter le siège du conducteur, immobilisez toujours le véhicule pour qu'il ne puisse pas se mettre à rouler.

Véhicules équipés d'une boîte de vitesses automatique : lorsque le PARKTRONIC détecte des obstacles, l'aide active au stationnement freine automatiquement le véhicule lors des manœuvres de stationnement. C'est vous qui êtes responsable de l'opportunité du freinage du véhicule.

▶ Arrêtez le véhicule à l'écart de la circulation tant que l'emplacement souhaité est indiqué par le symbole de stationnement avec flèche.

▶ Véhicules équipés d'une boîte de vitesses mécanique : engagez la marche arrière.
Véhicules équipés d'une boîte de vitesses automatique : mettez la boîte de vitesses sur **R**.

Le message **Activer aide stationn.?**

Out : OK Non:  apparaît sur le visuel et l'emplacement de la place de stationnement est indiqué.

▶ **Interruption du processus :** appuyez sur la touche du volant  ou démarrez.

ou

▶ **Stationnement avec l'aide active au stationnement :** appuyez sur la touche du volant .

Le message **Aide stationn. activée Accélérer et freiner** Regarder ttes direct. apparaît sur le visuel.

▶ Lâchez le volant.

▶ Reculez et soyez toujours prêt à freiner. En marche arrière, roulez lentement (pas plus de 10 km/h). Sinon, l'aide au stationnement est interrompue et l'assistant de stationnement actif arrêté.

L'aide active au stationnement freine le véhicule équipé d'une boîte de vitesses automatique jusqu'à l'arrêt complet lorsqu'il se rapproche de la délimitation arrière de la place de stationnement.

▶ **Véhicules équipés d'une boîte de vitesses mécanique :** arrêtez-vous à la délimitation arrière de la place de stationnement. Arrêtez-vous au plus tard lorsque le signal d'alerte continu du PARKTRONIC retentit.

Vous devrez peut-être effectuer des manœuvres si la place de stationnement est petite. En fonction de la boîte de vitesses du véhicule, le message **Aide stationn. activée Engager marche avant** Regarder ttes direct. ou **Aide stationn. activée Mettre boîte sur D** Regarder ttes direct. apparaît sur le visuel.

▶ Engagez le 1er rapport ou mettez la boîte de vitesses sur **D** lorsque le véhicule est à l'arrêt. L'aide active au stationnement braque immédiatement dans la direction opposée. Le message **Aide stationn. activée Accélérer et freiner** Regarder ttes direct. apparaît sur le visuel.

i Pour garer votre véhicule de façon optimale, attendez que le braquage soit terminé avant de démarrer.

▶ Avancez et soyez toujours prêt à freiner. L'aide active au stationnement freine un véhicule équipé d'une boîte de vitesses automatique jusqu'à l'arrêt complet.

▶ **Véhicules équipés d'une boîte de vitesses mécanique :** arrêtez-vous à la délimitation avant de la place de stationnement. Arrêtez-vous au plus tard lorsque le signal d'alerte continu du PARKTRONIC retentit.

En fonction de la boîte de vitesses du véhicule, le message **Aide stationn. activée Engager marche arrière** Regarder ttes direct. ou **Aide stationn. activée Mettre boîte sur R** Regarder ttes direct. apparaît sur le visuel.

Dès que la manœuvre est terminée, le message **Aide stationnement terminée** apparaît sur le visuel et un signal sonore retentit. L'aide

active au stationnement est terminée. Le véhicule est garé et maintenu à l'arrêt sans qu'il soit nécessaire d'appuyer sur la pédale de frein. Si vous appuyez sur la pédale d'accélérateur, le véhicule n'est plus freiné.

L'aide active au stationnement ne vous aide alors plus par des braquages et des interventions de freinage. Lorsque l'aide active au stationnement est terminée, vous devez de nouveau diriger et freiner vous-même le véhicule. Le PARKTRONIC reste disponible.

Indications relatives au stationnement :

- La position de votre véhicule dans la place de stationnement au terme du guidage dépend de plusieurs facteurs. Ces facteurs sont la position et la forme des véhicules garés devant et derrière ainsi que la configuration de l'espace. Il est possible que l'aide active au stationnement vous amène trop ou pas assez loin dans la largeur. Il se peut également qu'elle vous fasse passer sur le trottoir. Interrompez alors l'aide active au stationnement.
- Vous pouvez également engager prématurément le 1er rapport ou la position **D** de la boîte de vitesses. Le véhicule change alors de direction et n'utilise pas toute la largeur de la place. Si vous changez prématurément le sens de la marche, l'aide au stationnement est interrompue et l'assistant de stationnement actif arrêté. Dans ce cas, il n'est plus possible d'obtenir une position de stationnement satisfaisante.

Sortie d'une place de stationnement

Afin que l'aide active au stationnement vous aide à sortir d'une place de stationnement,

- la délimitation de la place de stationnement à l'avant et l'arrière doit être suffisamment haute. Un trottoir est insuffisant, par exemple.
- la délimitation de la place de stationnement ne doit pas être trop large. Le système peut placer votre véhicule par des manœuvres à un angle maximal de 45° par rapport à sa position initiale dans la place de stationnement.
- la distance de manœuvre doit être d'au moins 1,0 m

L'aide active au stationnement ne peut vous aider à sortir d'une place de stationnement parallèle au sens de la marche que si vous l'avez également utilisée pour vous garer.

Véhicules équipés d'une boîte de vitesses automatique : lorsque le PARKTRONIC détecte des obstacles, l'aide active au stationnement freine automatiquement le véhicule lorsque vous sortez d'une place de stationnement. C'est vous qui êtes responsable de l'opportunité du freinage du véhicule.

- ▶ Démarrez le moteur.
- ▶ Allumez les clignotants dans la direction que vous devez prendre pour sortir de la place de stationnement.
- ▶ **Véhicules avec boîte de vitesses mécanique :** engagez le 1er rapport ou la marche arrière.

Véhicules équipés d'une boîte de vitesses automatique : mettez la boîte de vitesses sur **D** ou sur **R**.

Le message **Activer aide stationn.?**

Oui : **OK** Non :  apparaît sur le visuel.

- ▶ **Interruption du processus :** appuyez sur la touche  du volant ou démarrez.

ou

- ▶ **Sortie d'une place de stationnement avec l'aide active au stationnement :** appuyez sur la touche **OK** du volant.

Le message **Aide stationn. activée Accélérer et freiner Regarder ttes direct.** apparaît sur le visuel.

- ▶ Lâchez le volant.
 - ▶ Démarrez et soyez toujours prêt à freiner. Lorsque vous sortez d'une place de stationnement, roulez lentement (pas plus de 10 km/h). Sinon, l'aide au stationnement est interrompue et l'assistant de stationnement actif arrêté.
- Véhicules équipés d'une boîte de vitesses automatique : l'aide active au stationnement freine le véhicule jusqu'à l'arrêt complet lorsqu'il se rapproche d'une délimitation de la place de stationnement.
- ▶ **Véhicules équipés d'une boîte de vitesses mécanique :** arrêtez-vous à une délimitation de la place de stationnement. Arrêtez-vous au plus tard lorsque le signal d'alerte continu du PARKTRONIC retentit.
 - ▶ Selon les besoins, engagez le 1er rapport ou la marche arrière, ou mettez la boîte de vitesses sur **D** ou sur **R** lorsque le véhicule est à l'arrêt.

L'aide active au stationnement braque immédiatement dans la direction opposée. Le message **Aide stationn. activée Accélé-**

rer et freiner. Regarder ttes direct. apparaît sur le visuel.

- ❗ Pour sortir de la place de stationnement de façon optimale, attendez que le braquage soit terminé avant de démarrer.

Si, après l'activation, vous commencez par reculer, les roues sont ramenées en ligne droite.

- ▶ Avancez ou reculez plusieurs fois si nécessaire, en fonction des voyants du PARKTRONIC.

Véhicules équipés d'une boîte de vitesses mécanique : arrêtez-vous au plus tard lorsque le signal d'alerte continu du PARKTRONIC retentit.

Dès que la manœuvre est terminée,

- le message **Aide stationnement terminée** apparaît sur le visuel.
- un signal sonore retentit
- les roues sont ramenées en ligne droite

L'aide active au stationnement est terminée.

Vous devez alors tout de suite braquer le volant pour vous insérer dans la circulation. Le PARKTRONIC reste disponible.

Vous pouvez de nouveau braquer vous-même le véhicule avant la fin de la manœuvre de sortie de la place de stationnement. Cela peut s'avérer utile lorsque vous constatez que vous pouvez déjà sortir de la place de stationnement.

Interruption de l'aide active au stationnement

- ▶ Tenez le volant ou dirigez vous-même le véhicule.

ou

- ▶ Appuyez sur la touche  pour désactiver le PARKTRONIC (> page 228).

L'aide au stationnement est immédiatement interrompue et l'assistant de stationnement actif arrêté. Le message **Aide stationnement interrompue** apparaît sur le visuel.

L'aide active au stationnement est désactivée automatiquement lorsque

- vous serrez le frein de stationnement électrique
- il n'est plus possible de stationner avec l'aide active au stationnement
- vous roulez à plus de 10 km/h

- une roue patine, l'ESP® entre en action ou est désactivé. Le voyant d'alerte  qui se trouve sur le combiné d'instruments s'allume.
- vous ouvrez la porte du conducteur ou une porte coulissante (dans le cas des véhicules équipés d'une boîte de vitesses mécanique)
- sur les véhicules équipés d'une boîte de vitesses automatique :
 - vous détachez votre ceinture
 - vous ouvrez une porte ou le hayon
 - vous mettez la boîte de vitesses automatique sur P

Un signal sonore retentit, le symbole de stationnement disparaît du visuel et le message **Aide stationnement interrompue** apparaît.

Lorsque l'aide active au stationnement est interrompue, vous devez de nouveau diriger et freiner vous-même le véhicule.

Dans le cas des véhicules équipés d'une boîte de vitesses automatique : si un défaut système survient, le véhicule est automatiquement freiné jusqu'à l'arrêt complet. Pour continuer à rouler, vous devez de nouveau appuyer sur la pédale d'accélérateur.

Caméra de recul

Remarques générales

La caméra de recul se trouve à côté de la poignée du hayon (> page 344).

La caméra de recul est un système optique d'aide au stationnement. Elle vous permet de voir sur le visuel du système Audio 20 ou de COMAND Online la zone qui se trouve derrière le véhicule.

L'image de la zone qui se trouve derrière le véhicule est inversée comme dans le rétroviseur intérieur ou les rétroviseurs extérieurs. Les lignes repères affichées vous aident pendant la marche arrière.

Les affichages du texte qui apparaissent dépendent de la langue réglée du système Audio 20 ou de COMAND Online. Les affichages suivants de la caméra de recul sont fournis à titre d'exemple.

Consignes de sécurité importantes

I Les objets qui ne se trouvent pas au niveau du sol sont en réalité plus près qu'ils ne le paraissent, par exemple

- le pare-chocs d'un autre véhicule en stationnement
- le timon d'une remorque
- la rotule d'un dispositif d'attelage
- la partie arrière d'un camion
- un poteau oblique

Utilisez les lignes repères affichées sur l'image de la caméra uniquement pour vous orienter. Ne dépassez pas la ligne repère horizontale inférieure lorsque vous vous approchez d'un objet. Sinon, vous risquez d'endommager votre véhicule et/ou l'objet.

La caméra de recul est uniquement un système d'aide. Elle n'est pas en mesure de remplacer l'attention que vous devez apporter à votre environnement immédiat. C'est vous qui êtes responsable de la sécurité lorsque vous effectuez des manœuvres. Lorsque vous effectuez des manœuvres, veillez à ce qu'aucune personne, aucun animal ni aucun objet ne se trouvent dans la zone de manœuvre.

La caméra de recul peut fournir une vue déformée ou incorrecte des obstacles ou ne pas les représenter du tout. La caméra de recul ne peut pas montrer tous les objets qui se trouvent très près du pare-chocs arrière et/ou sous celui-ci. Elle ne vous avertit pas d'une collision ou de la présence de personnes ou d'objets.

La caméra de recul ne fonctionne pas ou seulement de manière limitée lorsque

- le hayon est ouvert
- il pleut très fort, qu'il neige ou qu'il y a du brouillard
- il fait nuit ou que vous vous trouvez dans un lieu très sombre
- la caméra est soumise à une très forte lumière claire. Des rayures blanches peuvent apparaître sur l'image de la caméra.
- l'environnement est éclairé avec un éclairage fluorescent, provenant par exemple de lampes fluorescentes ou d'un éclairage LED. L'image de la caméra peut se mettre à trembler.
- l'objectif de la caméra se couvre de buée, par exemple lorsque vous entrez en hiver dans un garage chauffé et que la température change brusquement

- l'objectif de la caméra est encrassé ou couvert. Tenez compte des remarques relatives au nettoyage (▷ page 344).
- l'arrière de votre véhicule est endommagé. Dans ce cas, faites contrôler la position et le réglage de la caméra par un atelier qualifié.

Dans de tels cas, n'utilisez pas la caméra de recul. Sinon, vous pourriez blesser quelqu'un ou des objets pourraient endommager le véhicule lors des manœuvres de stationnement.

Le montage de pièces rapportées à l'arrière du véhicule (support de plaque d'immatriculation, porte-vélos arrière, par exemple) risque de réduire le champ de vision et de limiter le fonctionnement de la caméra de recul.

Les lignes repères sont affichées au niveau du sol. Lorsqu'une remorque est tractée, les lignes repères sont affichées à la hauteur du dispositif d'attelage.

Si vous modifiez la taille des roues de votre véhicule, vérifiez la catégorie de taille à laquelle elles appartiennent (▷ page 358). Si vous modifiez l'affectation sans changer le code des calculateurs montés dans le véhicule, la caméra de recul ne peut pas se calibrer correctement. Un affichage correct des lignes repères au niveau du sol ou à la hauteur du dispositif d'attelage n'est alors pas possible.

La caméra de recul est protégée de la pluie et de la poussière par un volet. Ce volet s'ouvre lorsque vous activez la caméra de recul.

Le volet se referme lorsque

- vous avez terminé les manœuvres
- vous coupez le moteur

Pour des raisons techniques, le volet peut rester ouvert pendant quelques instants après la désactivation de la caméra de recul.

Activation et désactivation de la caméra de recul

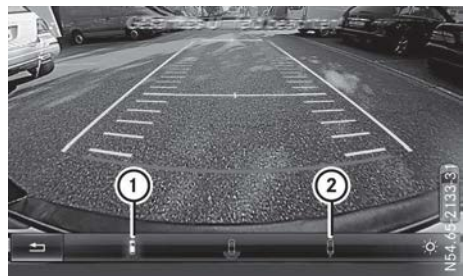

► **Activation :** assurez-vous que la clé se trouve en position **2** dans le contacteur d'allumage.

► Assurez-vous que le système Audio 20 ou COMAND Online est activé et que la fonction « **Activation si marche arrière engagée** » a été sélectionnée dans le menu Caméra de recul (voir la notice d'utilisation spécifique).

► Engagez la marche arrière ou mettez la boîte de vitesses sur **R**.

Le volet de la caméra de recul s'ouvre. La zone qui se trouve derrière le véhicule apparaît sur le visuel du système Audio 20 ou de COMAND Online. La zone arrière affichée est divisée par des lignes repères.

Dans le cas des véhicules équipés d'un dispositif d'attelage, vous pouvez commuter le mode de fonctionnement de la caméra de recul lorsque vous avez atteint la remorque. La caméra de recul modifie alors l'angle de vue et affiche une ligne repère sur la rotule du dispositif d'attelage jusqu'à ce que le timon soit atteint.

► **Commutation du mode de fonctionnement :** sélectionnez la fonction « Stationnement en marche arrière » ① ou la fonction « Attelage d'une remorque » ② à l'aide du sélecteur du système Audio 20 ou de COMAND Online, puis confirmez. Le symbole représentant la fonction sélectionnée est mis en surbrillance.

► **Désactivation :** mettez la boîte de vitesses mécanique au point mort ou engagez un rapport. Mettez la boîte de vitesses automatique sur **N** ou **D**.

Les lignes repères dynamiques disparaissent et la caméra de recul se désactive au bout de 15 secondes environ.

ou

► Avancez d'au moins 10 m environ.

ou

► Roulez en marche avant à plus de 10 km/h.

ou

► Mettez la boîte de vitesses automatique sur **P**.

Sur les véhicules équipés de l'aide active au stationnement, la caméra de recul reste activée pendant toute la durée de l'aide active au stationnement après enclenchement de la marche arrière. Vous trouverez des informations sur l'aide active au stationnement sous « Aide active au stationnement » (▷ page 229).

Vous trouverez des informations sur le sélecteur du système Audio 20 ou de COMAND Online dans la notice d'utilisation spécifique.

Affichages sur le visuel du système Audio 20 ou de COMAND Online

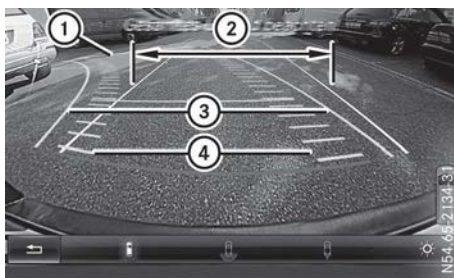

- ① Ligne repère jaune à 4,0 m environ par rapport à la zone arrière
- ② Ligne repère blanche de la largeur du véhicule avec rétroviseurs extérieurs déployés correspondant à un angle de braquage nul (statique)
- ③ Ligne repère jaune de la largeur du véhicule avec rétroviseurs extérieurs déployés correspondant à l'angle de braquage actuel (dynamique)
- ④ Trajectoire jaune des pneus correspondant à l'angle de braquage actuel (dynamique)

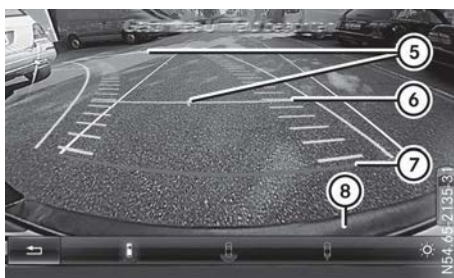

- ⑤ Axe central du véhicule (ligne repère)
- ⑥ Ligne repère jaune à 1,0 m environ par rapport à la zone arrière
- ⑦ Ligne repère rouge à 0,30 m environ par rapport à la zone arrière
- ⑧ Pare-chocs

Les lignes repères sont affichées lorsque la marche arrière est engagée ou que la boîte de vitesses se trouve sur **R**.

Les distances indiquées sont valables uniquement pour des objets qui se trouvent au niveau du sol.

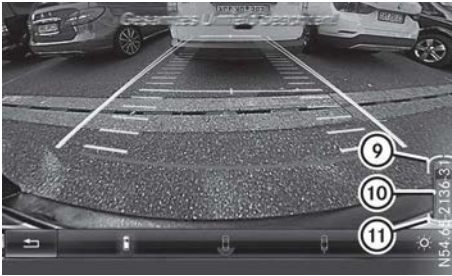

- ⑨ Voyants avant
- ⑩ Symbole de véhicule comme indicateur de disponibilité du PARKTRONIC
- ⑪ Voyants arrière

Véhicules équipés de l'aide active au stationnement : lorsque le PARKTRONIC est activé et opérationnel (> page 227), le symbole ⑩ du véhicule apparaît sur l'image fournie par la caméra. Lorsque les voyants du PARKTRONIC s'allument, les voyants ⑨ et ⑪ s'allument également et sont entourés d'une ligne rouge ou jaune autour du symbole du véhicule ⑩.

Fonction « Stationnement en marche arrière »

Stationnement en marche arrière (en bataille) sans braquage du volant

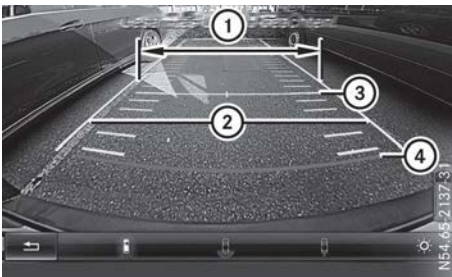

- ① Ligne repère blanche de la largeur du véhicule avec rétroviseurs extérieurs déployés correspondant à un angle de braquage nul (statique)
- ② Ligne repère jaune de la largeur du véhicule avec rétroviseurs extérieurs déployés correspondant à l'angle de braquage actuel (dynamique)
- ③ Ligne repère jaune à 1,0 m environ par rapport à la zone arrière
- ④ Ligne repère rouge à 0,30 m environ par rapport à la zone arrière

- ▶ Assurez-vous que la caméra de recul est activée (> page 235).
La trajectoire et les lignes repères s'affichent.
- ▶ Vérifiez, à l'aide de la ligne repère blanche ①, que la place de stationnement est suffisamment grande pour le véhicule.
- ▶ Reculez prudemment en vous orientant à l'aide de la ligne repère blanche ① jusqu'à ce vous ayez atteint la position finale.
La ligne repère rouge ④ se trouve alors à l'extrémité de la place de stationnement. Le véhicule se trouve dans la place de stationnement, à peu près dans son axe.

Stationnement en marche arrière (en épi) avec braquage du volant

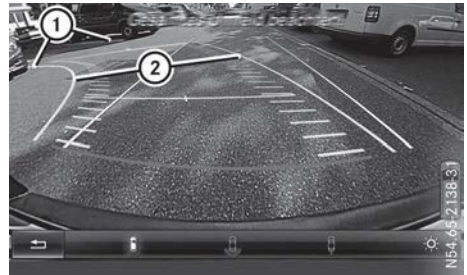

- ① Marques de délimitation de la place de stationnement
- ② Ligne repère jaune de la largeur du véhicule avec rétroviseurs extérieurs déployés correspondant à l'angle de braquage actuel (dynamique)
- ▶ Arrêtez le véhicule à l'écart de la circulation après avoir dépassé la place de stationnement.
- ▶ Assurez-vous que la caméra de recul est activée (> page 235).
La trajectoire et les lignes repères s'affichent.
- ▶ Le véhicule étant à l'arrêt, tournez le volant dans la direction de la place de stationnement jusqu'à ce que la ligne repère jaune ② atteigne les marques de délimitation de la place de stationnement ①.
- ▶ Conservez le bon angle de braquage et reculez prudemment.

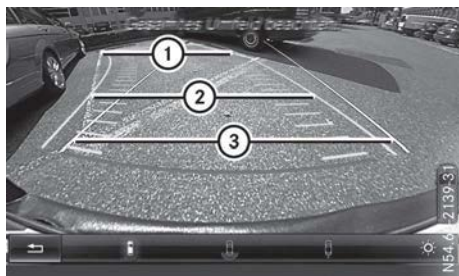

- ① Marques de délimitation de la place de stationnement
- ② Ligne repère jaune de la largeur du véhicule avec rétroviseurs extérieurs déployés correspondant à l'angle de braquage actuel (dynamique)
- ③ Ligne repère blanche correspondant à un angle de braquage nul

► Arrêtez-vous lorsque le véhicule se trouve devant la place de stationnement, à peu près dans son axe.

La trajectoire blanche ③ doit être aussi parallèle que possible aux marques de délimitation de la place de stationnement.

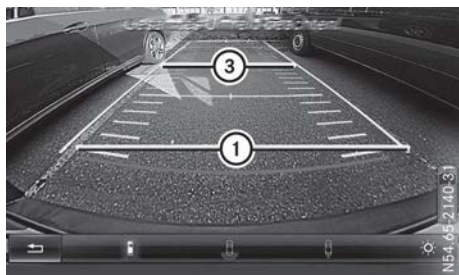

- ① Marques de délimitation de la place de stationnement
- ③ Ligne repère blanche correspondant à un angle de braquage nul

► Le véhicule étant à l'arrêt, ramenez les roues en ligne droite.



- ④ Extrémité de la place de stationnement
- ⑤ Ligne repère rouge à 0,30 m environ par rapport à la zone arrière

► Reculez prudemment jusqu'à ce vous ayez atteint la position finale.

La ligne repère rouge ⑤ se trouve alors à l'extrémité de la place de stationnement ④. Le véhicule se trouve dans la place de stationnement, à peu près dans son axe.

Fonction « Attelage d'une remorque »

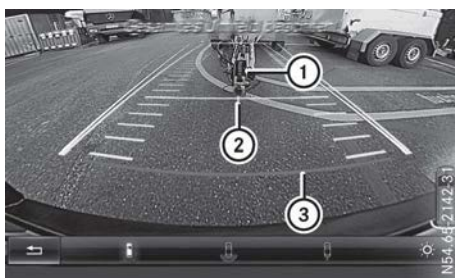

- ① Timon
- ② Centre du véhicule au niveau de la ligne repère jaune située à 1,0 m environ par rapport à la zone arrière
- ③ Ligne repère rouge à 0,30 m environ par rapport à la rotule

Cette fonction est disponible uniquement sur les véhicules équipés d'un dispositif d'attelage.

► Avant d'atteler la remorque, réglez la hauteur du timon ① de manière à ce que le timon se trouve légèrement au-dessus de la rotule.

► Positionnez le véhicule de manière centrée ② devant le timon ①.

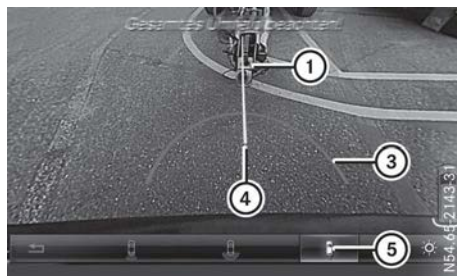

- ① Timon
- ③ Ligne repère rouge à 0,30 m environ par rapport à la rotule
- ④ Ligne repère pour le timon
- ⑤ Symbole représentant la fonction « Attelage d'une remorque »

- ▶ Sélectionnez la fonction « Attelage d'une remorque » ⑤ à l'aide du sélecteur du système Audio 20 ou de COMAND Online, puis confirmez.

Vous trouverez des informations sur le sélecteur du système Audio 20 ou de COMAND Online dans la notice d'utilisation spécifique. Le symbole ⑤ est mis en surbrillance. Les distances indiquées sont à présent valables pour des objets qui se trouvent à hauteur de la rotule.

- ▶ Reculez prudemment en veillant à ce que la ligne repère pour le timon ④ coïncide à peu près avec le timon ①.
- ▶ Reculez prudemment jusqu'à ce que le timon ① atteigne la ligne repère rouge ③. La distance entre le timon ③ et la rotule équivaut maintenant à 0,30 m environ.
- ▶ Attelez la remorque (▷ page 245).

Fonction « Grand angle »

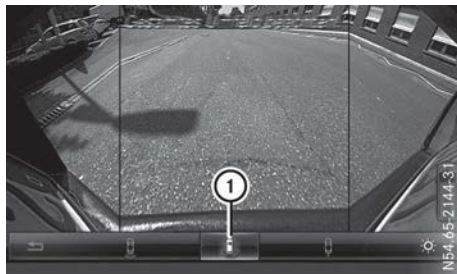

Vue grand angle (exemple avec affichage du PARKTRONIC)

- ① Symbole représentant la fonction « Grand angle »

- ▶ Sélectionnez la fonction « Grand angle » ① à l'aide du sélecteur du système Audio 20 ou de COMAND Online, puis confirmez.

Vous trouverez des informations sur le sélecteur du système Audio 20 ou de COMAND Online dans la notice d'utilisation spécifique. Le symbole ① est mis en surbrillance. Le visuel du système Audio 20 ou de COMAND Online affiche la zone arrière en vue grand angle sans lignes repères.

Caméra à 360°

Remarques générales

La caméra à 360° est un système de caméra qui comprend 4 caméras.

Le système analyse les images dans les environnements immédiats des caméras suivantes :

- Caméra de recul
- Caméra avant
- Caméras latérales intégrées aux 2 rétroviseurs extérieurs

Pendant la marche, le système de caméra peut uniquement être activé si vous ne dépassez pas la vitesse modérée. La caméra à 360° vous aide par exemple lors des manœuvres de stationnement ou au niveau des sorties avec une visibilité réduite.

Vous pouvez afficher les images fournies par la caméra à 360° en mode plein écran ou écran partagé (7 vues différentes) sur le visuel du système Audio 20 ou de COMAND Online.

Les vues disponibles en mode écran partagé comportent également une vue de dessus du

véhicule. Celle-ci est calculée à partir des données des caméras intégrées (affichage virtuel). Vous pouvez afficher une des vues disponibles en écran partagé (7 au maximum) suivantes :

- Vue de dessus et image fournie par la caméra de recul (angle de vue de 130°)
- Vue de dessus et image fournie par la caméra avant (angle de vue de 130° sans affichage de l'angle de braquage maximal)
- Vue de dessus et agrandissement de la vue arrière
- Vue de dessus et agrandissement de la vue avant
- Vue de dessus et vue de la remorque (uniquement sur les véhicules équipés d'un dispositif d'attelage)
- Vue de dessus et images fournies par les caméras latérales en marche arrière (vue des jantes des roues arrière)
- Vue de dessus et images fournies par les caméras latérales en marche avant (vue des jantes des roues avant)

Si vous passez au point mort ou à la position **N** alors que le système de caméra est activé, les lignes repères dynamiques disparaissent.

Si vous passez d'un rapport de marche avant à la marche arrière ou de la position **D** à la position **R** ou inversement, la dernière vue avant ou arrière sélectionnée apparaît.

Consignes de sécurité importantes

! Les objets qui ne se trouvent pas au niveau du sol sont en réalité plus près qu'ils ne le paraissent, par exemple

- le pare-chocs d'un autre véhicule en stationnement
- le timon d'une remorque
- la rotule d'un dispositif d'attelage
- la partie arrière d'un camion
- un poteau oblique

Utilisez les lignes repères affichées sur l'image de la caméra uniquement pour vous orienter. Ne dépassez pas la ligne repère horizontale inférieure lorsque vous vous approchez d'un objet. Sinon, vous risquez d'endommager votre véhicule et/ou l'objet.

La caméra à 360° est uniquement un système d'aide. Le système de caméra n'est pas en mesure de remplacer l'attention que vous devez apporter à votre environnement immédiat. C'est

vous qui êtes responsable de la sécurité lorsque vous effectuez des manœuvres. Lorsque vous effectuez des manœuvres, veillez à ce qu'aucune personne, aucun animal ni aucun objet ne se trouvent dans la zone de manœuvre.

Vous êtes seul responsable de la sécurité et vous devez continuer à surveiller votre environnement immédiat lorsque vous effectuez des manœuvres. Cela vaut pour les zones qui se trouvent à l'arrière, à l'avant et sur les côtés du véhicule. Sinon, vous vous exposez à un danger ou mettez en danger d'autres personnes.

Le système de caméra peut fournir une vue déformée ou incorrecte des obstacles ou ne pas les représenter du tout. Le système ne signale pas les obstacles qui se trouvent

- sous les pare-chocs avant et arrière
- très près des pare-chocs avant et arrière
- à proximité immédiate, au-dessus de la poignée encastrée du hayon
- à proximité immédiate des rétroviseurs extérieurs
- dans les zones de chevauchement des différentes caméras sur la vue de dessus virtuelle

La caméra à 360° ne fonctionne pas ou seulement de manière limitée lorsque

- les portes sont ouvertes
- les rétroviseurs extérieurs sont rabattus
- le hayon est ouvert
- il pleut très fort, qu'il neige ou qu'il y a du brouillard
- il fait nuit ou que vous vous trouvez dans un lieu très sombre
- les caméras sont soumises à une très forte lumière claire. Des rayures blanches peuvent apparaître sur l'image de la caméra.
- l'environnement est éclairé avec un éclairage fluorescent, provenant par exemple de lampes fluorescentes ou d'un éclairage LED. L'image de la caméra peut se mettre à trembler.
- l'objectif des caméras se couvre de buée, par exemple lorsque vous entrez en hiver dans un garage chauffé et que la température change brusquement
- la température ambiante est très élevée
- l'objectif des caméras est encrassé ou couvert. Tenez compte des remarques relatives au nettoyage (▷ page 344)
- les pièces du véhicule qui abritent les caméras sont endommagées. Dans ce cas, faites

contrôler la position et le réglage des caméras par un atelier qualifié.

Dans de tels cas, n'utilisez pas la caméra à 360°. Sinon, vous pourriez blesser quelqu'un ou des objets pourraient endommager le véhicule lors des manœuvres de stationnement.

Les lignes repères sont affichées au niveau du sol. Lorsqu'une remorque est tractée, les lignes repères sont affichées à la hauteur du dispositif d'attelage.

Si vous modifiez la taille des roues de votre véhicule, vérifiez la catégorie de taille à laquelle elles appartiennent (▷ page 358). Si vous modifiez l'affectation sans changer le code des calculateurs montés dans le véhicule, la caméra à 360° ne peut pas se calibrer correctement. Un affichage correct des lignes repères au niveau du sol ou à la hauteur du dispositif d'attelage n'est alors pas possible.

Activation de la caméra à 360° avec la touche correspondante



- ▶ Assurez-vous que la clé se trouve en position **2** dans le contacteur d'allumage.
- ▶ Assurez-vous que le système Audio 20 ou COMAND Online est en marche (voir la notice d'utilisation spécifique).
- ▶ Appuyez sur la touche ①.
Selon la position de la boîte de vitesses, le visuel du système Audio 20 ou de COMAND Online affiche
 - un écran partagé avec vue de dessus et l'image fournie par la caméra avant (rapport de marche avant ou position **D**)
 - un écran partagé avec vue de dessus et l'image fournie par la caméra de recul (marche arrière ou position **R**)

Activation de la caméra à 360° par l'intermédiaire du système Audio 20 ou de COMAND Online

- ▶ Assurez-vous que la clé se trouve en position **2** dans le contacteur d'allumage.
- ▶ Dans le menu Véhicule du système Audio 20 ou de COMAND Online, sélectionnez la fonction **Caméra à 360°** (voir la notice d'utilisation spécifique).
Selon la position de la boîte de vitesses, le visuel du système Audio 20 ou de COMAND Online affiche
 - un écran partagé avec vue de dessus et l'image fournie par la caméra avant (rapport de marche avant ou position **D**)
 - un écran partagé avec vue de dessus et l'image fournie par la caméra de recul (marche arrière ou position **R**)

Activation de la caméra à 360° après engagement de la marche arrière

- ▶ Assurez-vous que la clé se trouve en position **2** dans le contacteur d'allumage.
- ▶ Assurez-vous que le système Audio 20 ou COMAND Online est en marche et que la fonction **Activation si marche arrière engagée** a été sélectionnée dans le menu **Caméra à 360°** (voir la notice d'utilisation spécifique).
- ▶ Engagez la marche arrière ou mettez la boîte de vitesses sur **R**.
Le visuel du système Audio 20 ou de COMAND Online affiche un écran partagé avec vue de dessus et l'image fournie par la caméra de recul.

Sélection des modes écran partagé et plein écran

Commutation sur le mode écran partagé :

- ▶ A l'aide du sélecteur du système Audio 20 ou de COMAND Online, sélectionnez le symbole de la vue correspondante dans la barre supérieure du visuel.
Vous trouverez des informations sur le sélecteur du système Audio 20 ou de COMAND Online dans la notice d'utilisation spécifique.

Commutation en mode plein écran :

► Sélectionnez la fonction **Vue à 180°** à l'aide du sélecteur, puis confirmez.

i Le mode plein écran peut uniquement être sélectionné dans les 2 vues suivantes :

- Vue de dessus et image fournie par la caméra de recul
- Vue de dessus et image fournie par la caméra avant

Affichages sur le visuel du système Audio 20 ou de COMAND Online

Voyants du PARKTRONIC

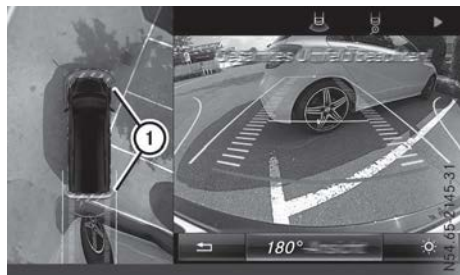

Voyants du PARKTRONIC (exemple avec vue de dessus et image fournie par la caméra de recul)

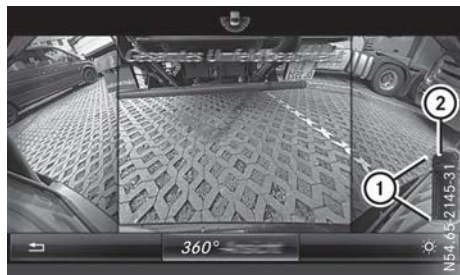

Voyants du PARKTRONIC (exemple avec mode plein écran et vue arrière)

- 1 Voyants du PARKTRONIC
- 2 Symbole du véhicule

Le visuel affiche les voyants du PARKTRONIC ①

- en mode écran partagé par une ligne autour du véhicule sur la vue de dessus
- en mode plein écran par une ligne autour du symbole du véhicule affiché ②

Lorsque les voyants du PARKTRONIC s'allument, les voyants ① s'allument également sous

forme d'une ligne rouge ou jaune devant ou derrière le véhicule.

Vue de dessus et image fournie par la caméra de recul

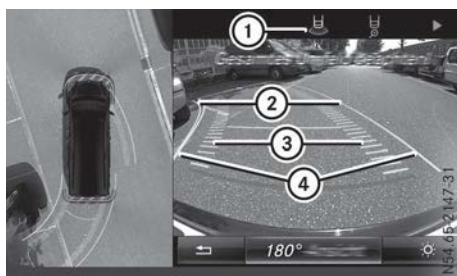

- 1 Symbole correspondant au réglage « Ecran partagé avec vue de dessus et image fournie par la caméra de recul »
- 2 Ligne repère jaune correspondant à l'angle de braquage maximal
- 3 Trajectoire jaune des pneus correspondant à l'angle de braquage actuel (dynamique)
- 4 Ligne repère jaune de la largeur du véhicule avec rétroviseurs extérieurs déployés correspondant à l'angle de braquage actuel (dynamique)

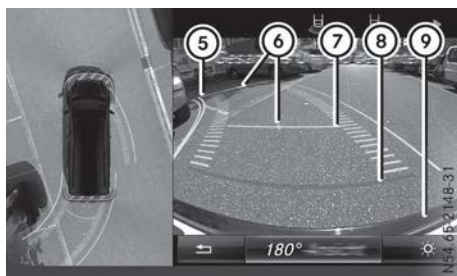

- 5 Ligne repère jaune à 4,0 m environ par rapport à la zone arrière
- 6 Axe central du véhicule (ligne repère)
- 7 Ligne repère jaune à 1,0 m environ par rapport à la zone arrière
- 8 Ligne repère rouge à 0,30 m environ par rapport à la zone arrière
- 9 Pare-chocs

Les lignes repères sont affichées lorsque vous avez engagé la marche arrière ou que le levier sélecteur se trouve sur **R**.

Les distances indiquées sont valables uniquement pour des objets qui se trouvent au niveau du sol.

Vue de dessus et image fournie par la caméra avant

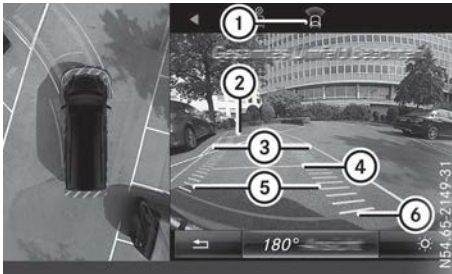

- ① Symbole correspondant au réglage « Ecran partagé avec vue de dessus et image fournie par la caméra avant »
- ② Ligne repère jaune à 4,0 m environ par rapport à la zone avant
- ③ Ligne repère jaune de la largeur du véhicule avec rétroviseurs extérieurs déployés correspondant à l'angle de braquage actuel (dynamique)
- ④ Ligne repère jaune à 1,0 m environ par rapport à la zone avant
- ⑤ Trajectoire jaune des pneus correspondant à l'angle de braquage actuel (dynamique)
- ⑥ Ligne repère rouge à 0,30 m environ par rapport à la zone avant

Vue de dessus et agrandissement de la vue arrière

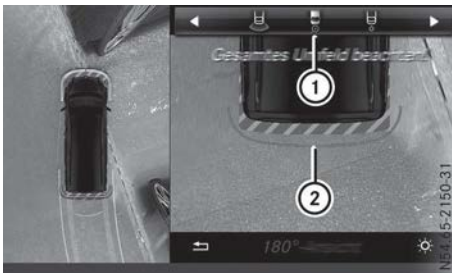

- ① Symbole correspondant au réglage « Ecran partagé avec vue de dessus et agrandissement de l'image fournie par la caméra de recul »
- ② Ligne repère rouge à 0,30 m environ par rapport à la zone arrière

Cette vue vous permet de mieux évaluer la distance par rapport au véhicule qui se trouve derrière vous. Ce réglage existe également avec un

agrandissement de l'image fournie par la caméra avant.

Vue de dessus et images fournies par les caméras latérales

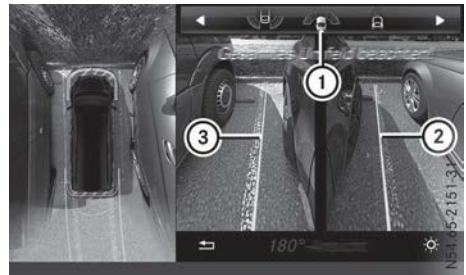

- ① Symbole correspondant au réglage « Vue de dessus et images fournies par les caméras latérales en marche avant »
- ② Ligne repère jaune de la largeur du véhicule avec rétroviseurs extérieurs déployés (côté droit du véhicule)
- ③ Ligne repère jaune de la largeur du véhicule avec rétroviseurs extérieurs déployés (côté gauche du véhicule)

Vous pouvez également sélectionner le réglage des caméras latérales pour bénéficier d'une visibilité arrière.

Fonction « Attelage d'une remorque »

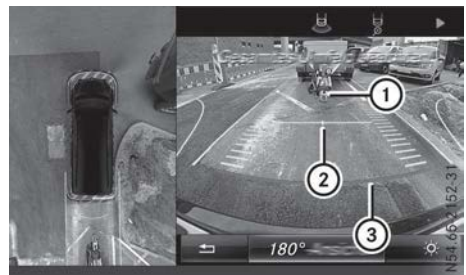

- ① Timon
- ② Ligne repère - Centre du véhicule au niveau de la ligne repère jaune située à 1,0 m environ par rapport à la zone arrière
- ③ Ligne repère rouge à 0,30 m environ par rapport à la zone arrière

Cette fonction est disponible uniquement sur les véhicules équipés d'un dispositif d'attelage. Lorsque vous avez atteint la remorque, vous pouvez commuter l'angle de vue de la caméra de recul. La caméra de recul affiche alors une ligne

repère pour la rotule du dispositif d'attelage jusqu'à ce que le timon soit atteint.

- ▶ Avant d'atteler la remorque, réglez la hauteur du timon ① de manière à ce que le timon se trouve légèrement au-dessus de la rotule.
- ▶ Positionnez le véhicule de manière centrée ② devant le timon ①.

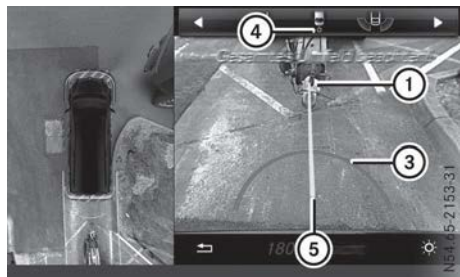

- ① Timon
- ③ Ligne repère rouge à 0,30 m environ par rapport à la rotule
- ④ Symbole représentant la fonction « Attelage d'une remorque »
- ⑤ Ligne repère pour le timon

- ▶ Sélectionnez le symbole ④ à l'aide du sélecteur du système Audio 20 ou de COMAND Online.

Vous trouverez des informations sur le sélecteur du système Audio 20 ou de COMAND Online dans la notice d'utilisation spécifique. La fonction « Attelage d'une remorque » est sélectionnée. Les distances indiquées sont à présent valables pour des objets qui se trouvent à hauteur de la rotule.

- ▶ Reculez prudemment en veillant à ce que la ligne repère pour le timon ⑤ coïncide à peu près avec le timon ①.
- ▶ Reculez prudemment jusqu'à ce que le timon ① atteigne la ligne repère rouge ③. La distance entre le timon ① et la rotule équivaut alors à 0,30 m environ.
- ▶ Attachez la remorque (▷ page 245).

Fonction « Grand angle »

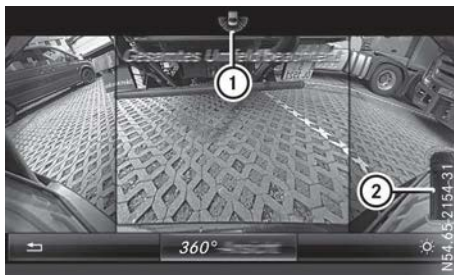

- ① Symbole correspondant au réglage « Image fournie par la caméra de recul en plein écran » (vue arrière)
- ② Votre véhicule

La vue arrière ou avant correspondante et le symbole de votre véhicule ② s'affichent en plein écran sur le visuel.

Sélectionnez la vue avant par exemple au niveau des sorties n'offrant qu'une visibilité réduite sur les voies transversales.

- ▶ **Commutation sur le mode écran partagé :** appuyez sur la touche Retour

ou

- ▶ Sélectionnez le symbole sur le visuel à l'aide du sélecteur, puis confirmez.



ou

- ▶ Sélectionnez la fonction **Vue à 360°** à l'aide du sélecteur, puis confirmez.

Vous trouverez des informations sur la touche Retour et sur le sélecteur du système Audio 20 ou de COMAND Online dans la notice d'utilisation spécifique.

Désactivation de l'affichage de la caméra à 360°



- ▶ Appuyez sur la touche ①.
 - ou
 - ▶ Roulez en marche avant et dépassez la vitesse modérée.
 - ou
 - ▶ Mettez la boîte de vitesses automatique sur P.
 - ou
 - ▶ Confirmez la fonction Retour dans une vue disponible en mode écran partagé avec la touche Retour  ou par l'intermédiaire du symbole  sur le visuel.
- Vous trouverez des informations sur la touche Retour et sur le sélecteur du système Audio 20 ou de COMAND Online dans la notice d'utilisation spécifique.
- L'affichage de la fonction activée précédemment apparaît sur le visuel du système Audio 20 ou de COMAND Online.

Traction d'une remorque

Remarques sur la traction d'une remorque

Consignes de sécurité importantes

ATTENTION

Si la rotule n'est pas verrouillée, elle peut se détacher pendant la marche et mettre en danger d'autres usagers. Il y a risque d'accident et de blessure.

Verrouillez la rotule conformément aux descriptions et veillez à ce qu'elle soit posée correctement.

ATTENTION

Si la rotule n'est pas verrouillée, la remorque peut se détacher. Il y a risque d'accident.

Verrouillez toujours la rotule conformément aux descriptions et veillez à ce qu'elle soit posée correctement.

ATTENTION

Si vous ne respectez pas la charge sur timon autorisée lorsque vous utilisez un système de portage, celui-ci peut se détacher du véhicule et mettre en danger les autres usagers. Il y a risque d'accident et de blessure.

Respectez toujours la charge sur timon autorisée lorsque vous utilisez un système de portage.

ATTENTION

Si l'attelage commence à tanguer, vous risquez d'en perdre le contrôle. L'attelage peut se renverser. Il y a risque d'accident.

N'essayez en aucun cas de redresser l'attelage en accélérant. Réduisez votre vitesse et ne contre-braquez pas. Freinez si nécessaire.

ATTENTION

Si vous laissez le pied reposer sur la pédale de frein pendant la marche, le système de freinage risque de surchauffer. Il en résulte un allongement de la distance de freinage et le système de freinage peut tomber en panne. Il y a risque d'accident.

N'utilisez jamais la pédale de frein comme repose-pieds. Pendant la marche, n'appuyez pas simultanément sur la pédale de frein et la pédale d'accélérateur.

! Un actionnement prolongé de la pédale de frein entraîne une usure excessive et prématurée du système de freinage.

Vous pouvez monter des systèmes de portage (porte-vélos ou porte-bagages, par exemple) sur la rotule. Si vous montez des systèmes de portage sur la rotule, la charge maximale est de 75 kg.

Dans le cas de dispositifs d'attelage amovibles, tenez impérativement compte des indications du fabricant du dispositif d'attelage (voir la notice d'utilisation du fabricant).

Attalez et détez la remorque avec précaution. Lors de la manœuvre de recul pour atteler la remorque, veillez à ce que personne ne se trouve entre le véhicule tracteur et la remorque. Si vous n'attalez pas la remorque correctement au véhicule tracteur, l'attelage peut rompre. La remorque en position de marche doit se trouver à l'horizontale derrière le véhicule tracteur.

Veillez à ne pas dépasser les valeurs suivantes :

- Charge sur timon autorisée
- Charge tractée autorisée

- Charge autorisée sur l'essieu arrière du véhicule tracteur
- Poids total autorisé du véhicule tracteur et de la remorque
- Poids total autorisé de l'ensemble routier

Les valeurs autorisées à ne pas dépasser sont indiquées

- dans les documents du véhicule
- sur la plaque signalétique du dispositif d'attelage
- sur la plaque signalétique de la remorque
- sur la plaque constructeur du véhicule (> page 380)

Lorsque les données diffèrent, la valeur la moins élevée prévaut.

Les valeurs autorisées par le constructeur se trouvent sur les plaques signalétiques et, pour le véhicule tracteur, sous « Caractéristiques techniques » (> page 390).

Avec une remorque, le véhicule se comporte différemment.

L'attelage

- est plus lourd
- a moins de facilité pour accélérer ou gravir les côtes
- freine sur une distance plus longue
- est plus sensible aux rafales de vent latérales
- exige une sensibilité accrue pour manœuvrer le volant
- a un diamètre de braquage plus grand

Le comportement routier peut en être affecté.

Lorsque vous roulez avec un attelage, adaptez toujours votre vitesse aux conditions routières et météorologiques du moment. Soyez très attentif en conduisant. Maintenez une distance de sécurité suffisante.

Remarques générales

! Exploitez autant que possible la charge sur timon maximale autorisée. La charge sur timon ne doit pas être inférieure à 50 kg, sinon la remorque pourrait se détacher.

- Respectez la vitesse maximale légale autorisée pour les attelages dans le pays où vous vous trouvez. Avant de prendre la route, consultez les documents de la remorque pour connaître la vitesse maximale autorisée pour votre remorque. La vitesse maximale autori-

sée s'élève à 80 km/h et, dans les cas exceptionnels, à 100 km/h en Allemagne.

- Lorsque vous tractez une remorque, réglez la pression des pneus de l'essieu arrière du véhicule tracteur à la valeur prescrite pour un véhicule complètement chargé (> page 363).
- Le dispositif d'attelage fait partie des équipements du véhicule qui sont particulièrement importants pour la sécurité routière. Tenez compte des instructions d'utilisation, d'entretien et de maintenance pour le dispositif d'attelage (voir la notice d'utilisation du fabricant).
- Véhicules équipés d'un dispositif d'attelage amovible : limitez le risque de dommages sur la rotule. Retirez la rotule de son support lorsque vous n'en avez pas besoin.

i Le poids total autorisé avec traction d'une remorque augmente de 100 kg dans le cas des versions homologuées VP. La charge maximale autorisée sur l'essieu arrière doit être respectée.

Pour de plus amples informations sur l'installation du système électrique de la remorque, adressez-vous à un atelier qualifié. Vous trouverez les cotes de montage et les charges sous « Caractéristiques techniques » (> page 390).

La hauteur de la rotule varie en fonction de la charge du véhicule. Utilisez dans ce cas une remorque dont le timon est réglable en hauteur.

Recommandations pour la conduite

Avec une remorque, le véhicule se comporte différemment et consomme plus de carburant. Dans les descentes longues et à forte déclivité, vous devez choisir à temps un rapport inférieur.

i Cela vaut également lorsque le TEMPOMAT, le DISTRONIC PLUS ou le SPEEDTRONIC est activé.

Vous utiliserez ainsi l'effet de freinage du moteur et devrez freiner moins pour conserver votre vitesse. Ceci permet de soulager le système de freinage et d'éviter que les freins ne surchauffent et ne s'usent trop rapidement. Si vous devez tout de même freiner, n'appuyez pas en permanence sur la pédale de frein mais par intervalles.

Tenez également compte des remarques relatives à la stabilisation de la remorque avec l'ESP® (> page 72).

Conseils pour la conduite

Si la remorque louvoie :

- ▶ N'accélérez en aucun cas.
- ▶ Ne contre-braquez pas.
- ▶ Freinez si nécessaire.
- Respectez une distance plus grande par rapport au véhicule qui vous précède que lorsque vous roulez sans remorque.
- Evitez de freiner brusquement. Dans la mesure du possible, freinez d'abord légèrement pour que la remorque vienne en appui. Augmentez ensuite rapidement la force de freinage.
- L'aptitude au démarrage en côte indiquée se réfère au niveau de la mer. Lors de trajets en montagne, tenez compte du fait que la puissance du moteur et, par conséquent, l'aptitude du véhicule au démarrage en côte diminuent avec l'altitude.

Pose de la rotule

⚠ ATTENTION

Si la rotule n'est pas verrouillée, elle peut se détacher pendant la marche et mettre en danger d'autres usagers. Il y a risque d'accident et de blessure.

Verrouillez la rotule conformément aux descriptions et veillez à ce qu'elle soit posée correctement.

⚠ ATTENTION

Si la rotule n'est pas verrouillée, la remorque peut se détacher. Il y a risque d'accident.

Verrouillez toujours la rotule conformément aux descriptions et veillez à ce qu'elle soit posée correctement.

Avant de pouvoir tracter une remorque, vous devez monter la rotule.

- ▶ Notez le numéro de la clé dont la rotule du dispositif d'attelage est dotée. Vous aurez besoin de ce numéro pour obtenir une clé de rechange dans un point de service Mercedes-Benz.

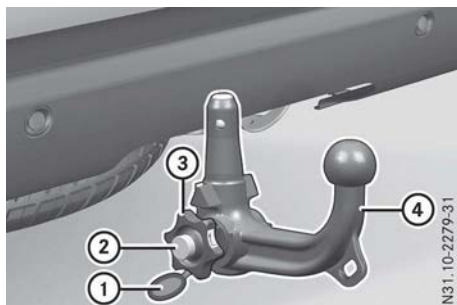

- ▶ Sortez la rotule du dispositif d'attelage du compartiment de rangement droit à l'arrière du véhicule (▷ page 349).
- ▶ Ouvrez la serrure ② qui se trouve dans la molette ③ avec la clé. Le repère rouge sur la rotule ④ doit coïncider avec la zone verte de la molette ③ (position de montage).

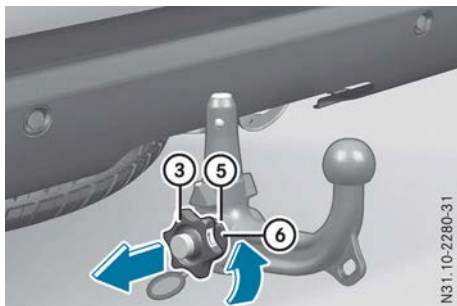

- ▶ Si le repère rouge ⑥ ne coïncide pas avec la zone verte ⑤, déverrouillez la serrure ② qui se trouve dans la molette ③ avec la clé.
- ▶ Tirez la molette ③ vers l'extérieur. Tournez la molette ③ de façon à amener le repère rouge ⑥ dans la zone verte ⑤ jusqu'à encliquetage.

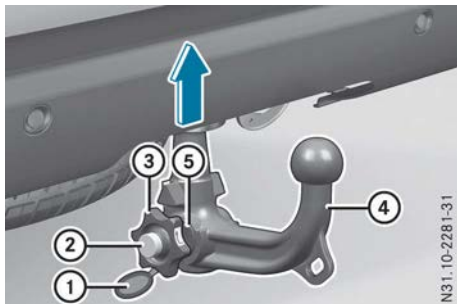

- ▶ Enfoncez la rotule ④ verticalement dans le support jusqu'à encliquetage audible.

La rotule est verrouillée automatiquement. Le repère vert de la molette ③ coïncide avec la zone verte ⑤ de la rotule.

La rotule n'est verrouillée correctement que lorsque le repère vert de la molette coïncide avec la zone verte de la rotule.

- ▶ Ouvrez la serrure ② qui se trouve dans la molette ③ avec la clé.
- ▶ Retirez la clé et enfoncez le capuchon ① sur la serrure ②.
La rotule n'est posée correctement que lorsque vous pouvez la verrouiller et retirer la clé. Conservez la clé du dispositif d'attelage en lieu sûr, par exemple dans le porte-documents du véhicule.

Si vous ne pouvez pas retirer la clé, la rotule est peut-être encrassée.

- ▶ Déposez la rotule et nettoyez-la (▷ page 346).

Si vous ne pouvez pas verrouiller la rotule après l'avoir nettoyée, cela signifie que le dispositif d'attelage est endommagé.

- ▶ Déposez la rotule.
Vous ne pouvez plus rouler avec une remorque en toute sécurité. La rotule ne doit plus être utilisée pour tracter une remorque.
- ▶ Faites contrôler le dispositif d'attelage par un atelier qualifié.

Dépose de la rotule

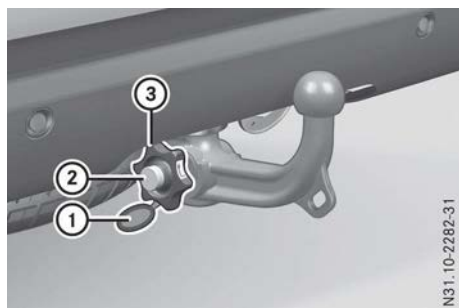

Pour la dépose, vous avez besoin de la clé du dispositif d'attelage.

- ▶ Retirez le cache ① de la serrure ② qui se trouve dans la molette ③.
- ▶ Ouvrez la serrure ② qui se trouve dans la molette ③ avec la clé.

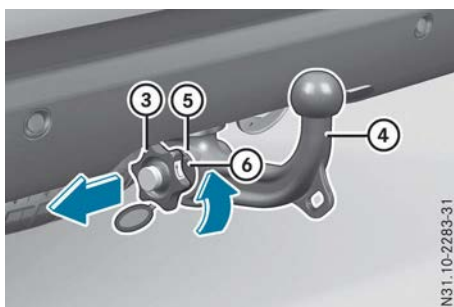

- ▶ Tenez la rotule ④.
- ▶ Tirez la molette ③ vers l'extérieur. Tournez la molette ③ de façon à amener le repère rouge ⑥ dans la zone verte ⑤ jusqu'à encliquetage.
Tenez compte du pictogramme sur la molette ③.
- ▶ Retirez la rotule ④ par le bas.
- ▶ Nettoyez la rotule si elle est encrassée (▷ page 346).
- ▶ Rangez la rotule (clé introduite dans la serrure) dans le compartiment de rangement droit à l'arrière du véhicule (▷ page 349).

Attelage d'une remorque

⚠ L'anneau de la rotule sert uniquement à fixer le câble de rupture de la remorque. Ne fixez pas de câble ni de barre de remorquage, voire d'objet similaire à l'anneau. L'anneau n'a pas été conçu pour supporter de telles charges et pourrait céder.

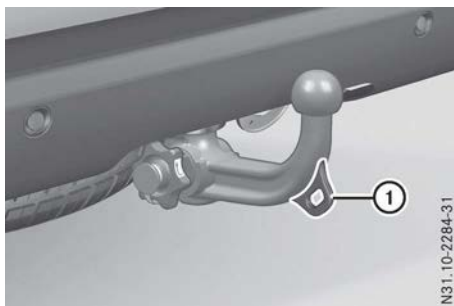

- ▶ Sur les véhicules équipés d'une boîte de vitesses automatique, contrôlez que la boîte de vitesses se trouve sur **P**.
- ▶ Serrez le frein de stationnement du véhicule.
- ▶ Fermez toutes les portes.

- ▶ Placez la remorque à l'horizontale derrière le véhicule.
- i** La hauteur de la rotule varie en fonction de la charge du véhicule. Utilisez dans ce cas une remorque dont le timon est réglable en hauteur.
- ▶ Attelez la remorque.
- ▶ Établissez toutes les liaisons électriques et autres entre le véhicule et la remorque. Accrochez également le câble de rupture de la remorque dans l'anneau ① de la rotule.
- ▶ Contrôlez le fonctionnement du système d'éclairage de la remorque.
- ▶ Allumez les clignotants des deux côtés et vérifiez si le clignotant correspondant de la remorque clignote. La remorque est reconnue uniquement si la liaison électrique est correctement établie et le système d'éclairage en bon état. Le fonctionnement d'autres systèmes (ESP®, PARKTRONIC, aide active au stationnement, avertisseur d'angle mort ou assistant de trajectoire, par exemple) en dépend.
- ▶ Enlevez la sécurité antidéplacement de la remorque, des cales par exemple.
- ▶ Desserrez le frein de stationnement de la remorque.

Dételage d'une remorque

ATTENTION

Si vous dételez une remorque avec frein à inertie alors que celui-ci est serré, votre main peut être coincée entre le véhicule et le timon. Il y a risque de blessure.

Ne dételez pas une remorque lorsque le frein à inertie est serré.

- !** Ne dételez pas une remorque avec frein à inertie lorsque celui-ci est serré. Sinon, le véhicule pourrait être endommagé suite à la détente du frein à inertie.
- ▶ Sur les véhicules équipés d'une boîte de vitesses automatique, contrôlez que la boîte de vitesses se trouve sur **P**.
- ▶ Serrez le frein de stationnement du véhicule.
- ▶ Fermez toutes les portes.
- ▶ Serrez le frein de stationnement de la remorque.

Alimentation électrique de la remorque

- !** Vous pouvez brancher des accessoires de maximum 240 W à l'alimentation permanente.

Vous ne devez pas charger une batterie de remorque avec cette alimentation.

La prise de remorque de votre véhicule est câblée d'usine pour fournir une alimentation permanente ainsi qu'une alimentation commutée par l'intermédiaire du contacteur d'allumage.

L'alimentation permanente est disponible au niveau de la broche 9 de la prise.

L'alimentation commutée par l'intermédiaire de la position **2** du contacteur d'allumage est disponible au niveau de la broche 10 de la prise.

L'alimentation permanente de la remorque est coupée lorsque la tension de bord est trop faible, et au plus tard après 6 heures.

Pour de plus amples informations sur l'installation du système électrique de la remorque, adressez-vous à un atelier qualifié.

Contrôle de défaillance des ampoules LED

Si la remorque est équipée d'ampoules LED, un message de défaut relatif à l'éclairage de la remorque peut apparaître sur le visuel.

L'éclairage de la remorque est identifié comme étant défectueux alors qu'il fonctionne correctement. L'affichage du message de défaut peut être dû au fait que le courant minimum de 50 mA n'est pas atteint.

Pour pouvoir détecter de manière sûre une défaillance des ampoules, un courant minimum de 50 mA par groupe de LED de l'éclairage de la remorque doit être garanti.

Remorque avec fiche à 7 pôles

Remarques générales

Si votre remorque est équipé d'une fiche à 7 pôles, vous devez utiliser un adaptateur ou un câble adaptateur pour la connexion. Vous pouvez vous procurer une fiche adaptatrice ou un câble adaptateur pour la prise à 13 pôles du véhicule dans un atelier qualifié.

Montage de l'adaptateur

! Veillez à ce que le câble soit suffisamment lâche pour ne pas être arraché dans les virages.

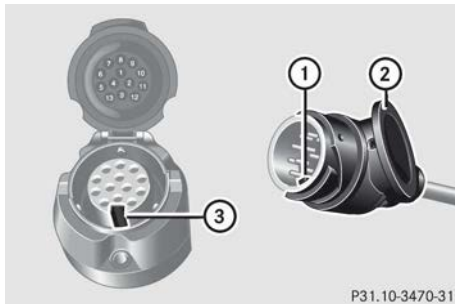

- ▶ Ouvrez le couvercle de la prise du véhicule.
- ▶ Branchez l'adaptateur ② en engageant pour cela l'ergot ① dans la rainure ③ de la prise du véhicule. Tournez l'adaptateur ② dans le sens des aiguilles d'une montre jusqu'en butée.
- ▶ Laissez le couvercle s'encliqueter.
- ▶ En cas d'utilisation d'un câble adaptateur, fixez le câble sur la remorque à l'aide de serre-câbles.

Informations utiles

Cette notice d'utilisation décrit tous les modèles ainsi que l'ensemble des équipements de série et optionnels qui étaient disponibles pour votre véhicule au moment de la clôture de la rédaction de cette notice d'utilisation. Des divergences sont possibles selon les pays. Notez que votre véhicule n'est pas obligatoirement équipé de toutes les fonctions décrites. Cela vaut également pour les fonctions et systèmes importants pour la sécurité.

Lisez les informations sur les ateliers qualifiés (▷ page 30).

Consignes de sécurité importantes

⚠ ATTENTION

L'utilisation pendant la marche de systèmes d'information et d'appareils de communication intégrés détourne votre attention de la circulation. Vous risquez en outre de perdre le contrôle du véhicule. Il y a risque d'accident.

Utilisez ces appareils uniquement lorsque les conditions de circulation le permettent. Si ce n'est pas le cas, arrêtez-vous en tenant compte des conditions de circulation et procédez aux entrées souhaitées lorsque le véhicule est à l'arrêt.

Lorsque vous utilisez l'ordinateur de bord, tenez compte des dispositions légales en vigueur dans le pays où vous vous trouvez.

⚠ ATTENTION

Si le combiné d'instruments tombe en panne ou en cas de défaut, vous ne pouvez pas détecter les limitations du fonctionnement des systèmes importants pour la sécurité. La sécurité de fonctionnement de votre véhicule peut être compromise. Il y a risque d'accident.

Continuez de rouler, mais avec prudence. Faites immédiatement contrôler le véhicule par un atelier qualifié.

L'ordinateur de bord affiche sur le visuel uniquement les messages et les alertes qui concernent certains systèmes. Veillez par consé-

quent à ce que le véhicule présente toujours toute la sécurité de fonctionnement voulue. Si la sécurité de fonctionnement de votre véhicule est compromise, arrêtez immédiatement le véhicule à l'écart de la circulation. Prenez ensuite contact avec un atelier qualifié.

La précision d'affichage du tachymètre et du totalisateur est prescrite par la loi. La détermination des informations relatives à la vitesse dépend de la taille des roues ou de la circonférence de roulement des roues. Si vous modifiez la taille des roues de votre véhicule, vérifiez la catégorie de taille à laquelle elles appartiennent (▷ page 358). Si vous modifiez l'affectation sans changer le code des calculateurs montés dans le véhicule, la vitesse affichée par le tachymètre est imprécise. Le fonctionnement des systèmes de sécurité active et d'aide à la conduite risque alors d'être compromis ou ces systèmes risquent de détecter un défaut et de se désactiver.

Vous trouverez une vue d'ensemble du combiné d'instruments sous « Combiné d'instruments » (▷ page 35).

Affichages et éléments de commande

Eclairage des instruments



Lorsqu'il fait jour, les affichages sur le combiné d'instruments sont éclairés. Une fonction d'atténuation n'est pas possible lorsqu'il fait jour.

Le capteur de luminosité qui se trouve sur le combiné d'instruments régule automatiquement la luminosité de l'éclairage du visuel.

Lorsque l'éclairage est allumé, la régulation de la luminosité s'effectue en fonction de la luminosité ambiante. Vous pouvez alors également régler la luminosité de l'éclairage des instruments et de l'éclairage du visuel avec la molette de réglage ①.

- ▶ Tournez la molette de réglage ① vers le haut ou vers le bas.

Tachymètre

Sur les véhicules équipés du DISTRONIC PLUS, la graduation du tachymètre comporte des segments qui s'allument. Les segments indiquent la plage de vitesse disponible.

- SPEEDTRONIC variable activé (▷ page 203) :
Les segments compris entre le début de l'échelle et la limite de vitesse mémorisée sont allumés.
- DISTRONIC PLUS activé (▷ page 205) :
1 ou 2 segments dans la zone de la vitesse mémorisée sont allumés.
- DISTRONIC PLUS détecte un véhicule qui vous précède :

Les segments compris entre la vitesse du véhicule qui vous précède et la vitesse mémorisée sont allumés.

Vous pouvez afficher la vitesse sur le visuel également sous forme de tachymètre numérique (▷ page 267).

Si vous modifiez la taille des roues de votre véhicule, vérifiez la catégorie de taille à laquelle elles appartiennent (▷ page 358). Si vous modifiez l'affectation sans changer le code des calculateurs montés dans le véhicule, la vitesse affichée par le tachymètre est imprécise. La vitesse actuelle du véhicule peut alors être supérieure à la vitesse affichée par le tachymètre.

- ❗ Dans certains pays, un signal retentit et/ou un message apparaît sur le visuel lorsque la vitesse maximale autorisée par la loi est atteinte, par exemple 120 km/h.

Compte-tours

- ❗ Ne faites pas tourner le moteur dans la plage de surrégime, sous peine de l'endommager.

Protection de l'environnement

Évitez les régimes moteur élevés. Sinon, vous augmentez inutilement la consommation de votre véhicule et nuisez à l'environnement en raison du taux plus élevé d'émissions polluantes.

Le repère rouge sur le compte-tours indique la plage de surrégime du moteur.

Afin de protéger le moteur, l'alimentation en carburant est coupée lorsque le repère rouge est atteint.

Indicateur de température extérieure

Soyez particulièrement attentif à l'état de la chaussée dès que la température extérieure s'approche du point de congélation.

Notez que l'indicateur de température extérieure relève la température de l'air, non la température mesurée au sol.

Le visuel affiche la température extérieure sur la barre inférieure (▷ page 254).

Les variations de la température extérieure s'affichent avec un léger décalage sur l'indicateur.

Indicateur de température du liquide de refroidissement

⚠ ATTENTION

Si vous ouvrez le capot en cas de surchauffe du moteur ou d'incendie dans le compartiment moteur, vous risquez d'entrer en contact avec des gaz chauds ou autres ingrédients ou lubrifiants qui s'échappent. Il y a risque de blessure.

En cas de surchauffe, laissez le moteur refroidir avant d'ouvrir le capot. En cas d'incendie dans le compartiment moteur, laissez le capot fermé et prévenez les pompiers.

L'indicateur de température du liquide de refroidissement est intégré au compte-tours sur le combiné d'instruments (▷ page 35).

Dans des conditions de marche normales et avec une proportion de liquide de refroidissement conforme aux prescriptions, la température affichée peut atteindre 120 °C.

Utilisation de l'ordinateur de bord





- ① Visuel
- ② Groupe de touches droit
- ③ Groupe de touches gauche

► **Activation de l'ordinateur de bord :** tournez la clé en position 1 dans le contacteur d'allumage.

Véhicules équipés d'une boîte de vitesses mécanique : lorsque vous retirez, puis réintroduisez et tournez rapidement la clé en position 1, l'ordinateur de bord et le combiné d'instruments ne sont pas activés.

Les touches du volant du groupe de touches gauche ③ et du groupe de touches droit ② vous permettent de commander les affichages sur le visuel et d'effectuer des réglages dans l'ordinateur de bord.

Groupe de touches gauche ③

	<ul style="list-style-type: none"> • Affichage du menu principal
 	<p>Pression brève :</p> <ul style="list-style-type: none"> • Navigation à l'intérieur d'une liste • Sélection d'un menu ou d'une fonction • Dans le menu Radio ou Médias : ouverture de la liste des titres ou des stations et sélection d'une station, d'un titre audio ou d'une scène vidéo • Dans le menu Téléphone : passage au répertoire téléphonique et sélection d'un nom ou d'un numéro de téléphone
 	<p>Pression longue :</p> <ul style="list-style-type: none"> • Défilement rapide à l'intérieur de toutes les listes • Dans le menu Radio ou Médias : sélection d'une station, d'un titre audio ou d'une scène vidéo avec le défilement rapide • Dans le menu Téléphone : lancement du défilement rapide lorsque le répertoire téléphonique est ouvert
	<ul style="list-style-type: none"> • Dans tous les menus : validation de l'entrée sélectionnée dans la liste ou de l'affichage • Dans le menu Radio ou Médias : ouverture de la liste des sources radio ou des médias disponibles • Dans le menu Téléphone : passage au répertoire téléphonique et lancement de la composition du numéro sélectionné
	<ul style="list-style-type: none"> • Véhicules équipés du système Audio 20 : Désactivation du système de commande vocale de la navigation (voir la notice d'utilisation du fabricant) • Véhicules équipés de COMAND Online : Arrêt du LINGUATRONIC (voir la notice d'utilisation spécifique)

	Pression brève :
	<ul style="list-style-type: none"> • Retour • Dans le menu Radio ou Médias : sortie de la liste des titres, de la liste des stations ou de la liste des sources radio ou des médias disponibles • Masquage des messages sur le visuel • Sortie du répertoire téléphonique ou de la mémoire de répétition d'appel
	Pression longue :
	<ul style="list-style-type: none"> • Affichage de l'affichage standard du menu Trajet

Groupe de touches droit ②

	<ul style="list-style-type: none"> • Refus d'un appel ou fin de communication • Sortie du répertoire téléphonique ou de la mémoire de répétition d'appel
	<ul style="list-style-type: none"> • Lancement ou prise d'un appel • Passage à la mémoire de répétition d'appel
	<ul style="list-style-type: none"> • Réglage du volume sonore
	<ul style="list-style-type: none"> • Désactivation et activation du son
	<ul style="list-style-type: none"> • Véhicules équipés du système Audio 20 : Activation du système de commande vocale de la navigation (voir la notice d'utilisation du fabricant) • Véhicules équipés de COMAND Online : Mise en marche du LINGUATRONIC (voir la notice d'utilisation spécifique)

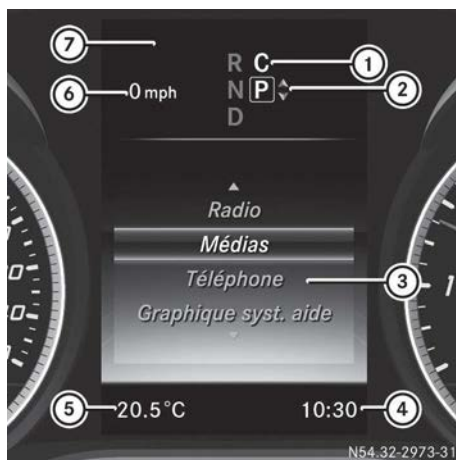
Visuel

Visuel du combiné d'instruments

- ① Programme de vitesses (▷ page 182)
- ② Position de la boîte de vitesses (▷ page 181)
- ③ Champ d'affichage pour les messages sur le visuel, les menus et la liste des menus
- ④ Heure
- ⑤ Température extérieure (▷ page 252)
- ⑥ Tachymètre additionnel (▷ page 267)
- ⑦ Zone de statut

► **Affichage de la liste des menus dans le champ d'affichage ③** : appuyez sur la touche du volant

Le champ d'affichage ③ affiche le menu ou le sous-menu sélectionné et vous permet de prendre connaissance des messages.

Les informations suivantes peuvent être affichées dans la zone de statut du visuel :

- Recommandation de changement de rapport dans le cas d'une boîte de vitesses mécanique (▷ page 175) ou d'une boîte de vitesses automatique (▷ page 186)
- Une porte n'est pas complètement fermée.
- PARKTRONIC (▷ page 226)
- TEMPOMAT (▷ page 200)
- SPEEDTRONIC (▷ page 203)
- DSR (▷ page 213)



Assistant adaptatif des feux de route (▷ page 127)



Fonction ECO de démarrage et d'arrêt automatiques du moteur (▷ page 176)

120 km/h! Dépassement de la vitesse maximale autorisée (uniquement pour certains pays)

L'affichage de l'aide active au stationnement peut également être affichée sur la barre inférieure du visuel (▷ page 229).

Menus et sous-menus

Vue d'ensemble des menus

La touche du volant vous permet d'afficher la liste des menus et de sélectionner un menu. Vous trouverez des informations sur l'utilisation sous « Utilisation de l'ordinateur de bord » (▷ page 253).

En fonction de l'équipement du véhicule, vous pouvez consulter les menus suivants :

- Menu **Trajet** (▷ page 255)
- Menu **Navi** (messages de navigation) (▷ page 257)
- Menu **Radio** (▷ page 259)
- Menu **Médias** (▷ page 259)
- Menu **Téléphone** (▷ page 261)
- Menu **Graphique syst. aide** (▷ page 263)
- Menu **Maintenance** (▷ page 263)
- Menu **Réglages** (▷ page 264)

Menu Trajet

Affichage standard



- ▶ Maintenez la touche du volant enfoncée jusqu'à ce que le menu **Reise (Trajet)** avec le totalisateur journalier ① et le totalisateur général ② apparaisse sur le visuel.

Affichage de l'autonomie et de la consommation actuelle de carburant



Utilisez les touches du volant.

- ▶ Appuyez sur la touche pour afficher la liste des menus.
- ▶ Appuyez sur la touche ou la touche pour sélectionner le menu **Trajet**.
- ▶ Confirmez avec .
- ▶ Appuyez sur la touche ou la touche pour sélectionner la consommation actuelle de carburant ② et l'autonomie approximative ①.

L'autonomie approximative ① est déterminée sur la base de la quantité de carburant restant dans le réservoir et de votre style de conduite. S'il ne reste presque plus de carburant dans le réservoir, l'autonomie approximative ① est remplacée par un symbole représentant un véhicule en ravitaillement .

L'affichage de la récupération d'énergie ③ vous indique si et dans quelle mesure l'énergie cinétique est transformée en énergie électrique lors de la décélération du véhicule. Ensuite, l'énergie récupérée est accumulée dans la batterie de démarrage. L'affichage de la récupération d'énergie ③ dépend du moteur monté et n'est donc pas disponible sur tous les véhicules.

Ordinateur de bord « Depuis départ » ou « Depuis remise 0 »



- ① Distance parcourue
- ② Durée du trajet
- ③ Vitesse moyenne
- ④ Consommation moyenne de carburant

Utilisez les touches du volant.

- ▶ Appuyez sur la touche pour afficher la liste des menus.
- ▶ Appuyez sur la touche ou la touche pour sélectionner le menu **Reise (Trajet)**.
- ▶ Confirmez avec **[OK]**.
- ▶ Appuyez sur la touche ou la touche pour sélectionner **Depuis départ** ou **Dep. rem. 0**.

Les valeurs affichées dans le sous-menu **Depuis départ** sont calculées depuis le début du trajet, celles affichées dans le sous-menu **Dep. rem. 0** depuis la dernière remise à zéro du sous-menu (▷ page 256).

Les 2 valeurs affichées reviennent automatiquement à zéro après 9 999 heures ou 99 999 kilomètres. Seules les valeurs affichées sous **Depuis départ** sont automatiquement remises à zéro si le contact est coupé pendant plus de 4 heures.

Tachymètre numérique



Utilisez les touches du volant.

- ▶ Appuyez sur la touche pour afficher la liste des menus.
- ▶ Appuyez sur la touche ou la touche pour sélectionner le menu **Trajet**.
- ▶ Confirmez avec **[OK]**.
- ▶ Appuyez sur la touche ou la touche pour sélectionner le tachymètre numérique.

Remise à zéro des valeurs



Utilisez les touches du volant.

- ▶ Appuyez sur la touche pour afficher la liste des menus.
- ▶ Appuyez sur la touche ou la touche pour sélectionner le menu **Trajet**.
- ▶ Confirmez avec **[OK]**.
- ▶ Appuyez sur la touche ou la touche pour sélectionner la fonction que vous souhaitez remettre à zéro.
- ▶ Appuyez sur la touche **[OK]**.
- ▶ Appuyez sur la touche pour sélectionner **Oui**, puis confirmez avec **[OK]**.

Vous pouvez remettre à zéro les valeurs des fonctions suivantes :

- Totalisateur journalier
- Ordinateur de bord « Depuis départ »
- Ordinateur de bord « Depuis remise à 0 »
- Affichage ECO





Lorsque vous remettez à zéro les valeurs de l'« affichage ECO », les valeurs affichées sous « Depuis départ » reviennent également à zéro. Lorsque vous remettez à zéro les valeurs affichées sous « Depuis départ », les valeurs de l'« affichage ECO » reviennent également à zéro.

Menu Navigation

Affichage des messages de navigation

Dans le menu **Navi**, le visuel affiche les messages de navigation du système Audio 20/de COMAND Online. Vous trouverez de plus amples informations sur le système de navigation dans la notice d'utilisation spécifique.

Utilisez les touches du volant.

- ▶ Mettez COMAND Online ou le système GARMIN® MAP PILOT et le système Audio 20 en marche (voir les notices d'utilisation spécifiques).
- ▶ Appuyez sur la touche  pour afficher la liste des menus.
- ▶ Appuyez sur la touche  ou la touche  pour sélectionner le menu **Navi**.
- ▶ Confirmez avec .

Guidage désactivé

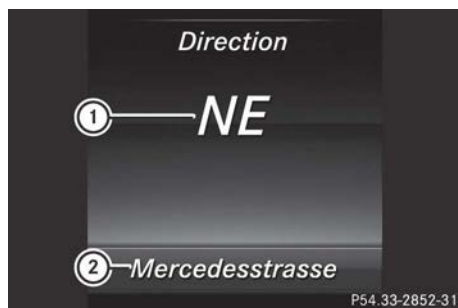

- ① Direction géographique
- ② Route actuelle

Guidage activé

Aucune manœuvre annoncée



- ① Distance à parcourir jusqu'à la prochaine destination
- ② Heure d'arrivée prévue
- ③ Distance à parcourir jusqu'à la prochaine manœuvre
- ④ Route actuelle

Manœuvre annoncée avec recommandation de voie de circulation

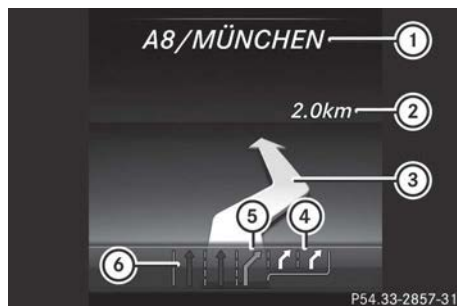

- ① Route à emprunter
- ② Distance à parcourir avant la manœuvre
- ③ Symbole indiquant la manœuvre
- ④ Voie recommandée et voie supplémentaire apparaissant lors de la manœuvre (blanc)
- ⑤ Voie possible (gris clair)
- ⑥ Voie à éviter (gris foncé)

Si la route comporte plusieurs voies de circulation et que la carte numérique contient les données correspondantes, le système affiche une recommandation concernant la voie à emprunter pour les prochaines manœuvres. D'autres voies de circulation peuvent apparaître pendant la manœuvre.

Voie à éviter (6) : vous devez obligatoirement changer de voie pour effectuer la prochaine manœuvre.

Voie possible (5) : vous pouvez rester sur cette voie uniquement pour effectuer la prochaine manœuvre.

Voie recommandée (4) : vous pouvez rester sur cette voie pour effectuer la prochaine manœuvre ainsi que la suivante.

Manœuvre sans recommandation de voie de circulation

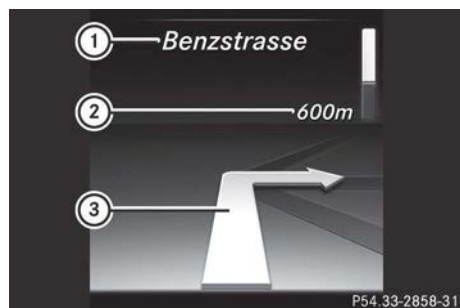

- ① Route à emprunter
- ② Distance à parcourir avant d'effectuer la manœuvre et affichage graphique de la distance
- ③ Symbole indiquant la manœuvre

Lorsqu'une manœuvre est en cours, un affichage graphique de la distance (2) est affiché à côté du symbole pour la manœuvre (3). Ce dernier diminue par le bas au fur et à mesure que vous approchez du point de manœuvre annoncé. Lorsque l'affichage graphique de la distance est écoulé, la manœuvre commence.

Manœuvre avec recommandation de voie de circulation

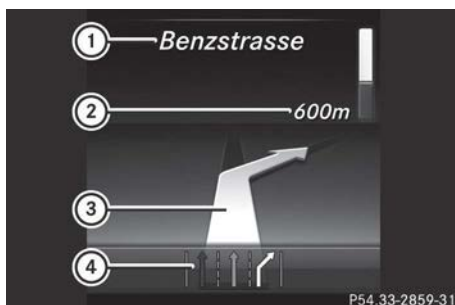

- ① Route à emprunter
- ② Distance à parcourir avant d'effectuer la manœuvre et affichage graphique de la distance
- ③ Symbole indiquant la manœuvre
- ④ Recommandation de voie de circulation

Autres affichages de statut du système de navigation



- ① Informations supplémentaires

Autres informations supplémentaires possibles :

- [Nouvel itinéraire...](#) ou [Calcul itinéraire](#)
Le système calcule un nouvel itinéraire.
- [Route inconnue](#)
La position du véhicule se trouve dans les limites de la zone couverte par la carte numérique, mais la route est inconnue, par exemple une route non stabilisée (Off Road).
- [Pas d'itinéraire](#)
Aucun itinéraire ne peut être calculé pour la destination sélectionnée.
-

Vous êtes arrivé à destination ou vous avez atteint une destination intermédiaire.

Menu Radio



- ① Bande de fréquences
- ② Station avec position mémoire
- ③ Nom de l'interprète
- ④ Nom du titre

La station ② est affichée avec la fréquence ou le nom. La position mémoire n'est affichée que si la station ② est mémorisée.

Utilisez les touches du volant.

- ▶ Mettez le système Audio 20/COMAND Online en marche (voir la notice d'utilisation spécifique).
- ▶ Appuyez sur la touche pour afficher la liste des menus.
- ▶ Appuyez sur la touche ou la touche pour sélectionner le menu **Radio**.
- ▶ Confirmez avec .
- La station actuellement réglée apparaît sur le visuel ②.
- ▶ **Ouverture de la liste des stations** : appuyez brièvement sur la touche ou la touche .
- ▶ **Sélection d'une station dans la liste des stations** : appuyez brièvement sur la touche ou la touche .
- ▶ **Sélection d'une station dans la liste des stations avec le défilement rapide** : appuyez longuement sur la touche ou la touche .
- ▶ **Sélection d'une bande de fréquences ou de la mémoire des stations** : appuyez brièvement sur la touche .

- ▶ Appuyez sur la touche ou la touche pour sélectionner une bande de fréquences ou la mémoire des stations.
- ▶ Confirmez avec .

Vous trouverez de plus amples informations, par exemple sur la mémorisation des stations et sur le mode Radio DAB (**D**igital **A**udio **B**roadcasting), sous « Radio » dans la notice d'utilisation spécifique.

Menu Médias

Changement de source média



Vous pouvez changer la source média et le mode de lecture (audio, vidéo ou TV) dans le menu **Médias**.

Utilisez les touches du volant.

- ▶ Mettez le système Audio 20/COMAND Online en marche (voir la notice d'utilisation spécifique).
 - ▶ Appuyez sur la touche pour afficher la liste des menus.
 - ▶ Appuyez sur la touche ou la touche pour sélectionner le menu **Médias**.
 - ▶ Confirmez avec .
 - ▶ **Ouverture et fermeture de la liste des sources média** : appuyez brièvement sur la touche .
- En fonction de l'équipement du véhicule, la liste affiche par exemple les sources média suivantes :
- Disque (CD/DVD)
 - Carte mémoire (SD/SDHC)
 - Media Register
 - Supports de données USB
 - Appareil audio Bluetooth®

Tenez compte des informations supplémentaires sur la prise en charge des médias sous « Médias » dans la notice d'utilisation spécifique.

Utilisation de lecteurs audio ou de supports de données audio



- ① Source média, par exemple nom de la clé USB
- ② Titre en cours de lecture
- ③ Nom de l'interprète
- ④ Nom de l'album
- ⑤ Nom du dossier

En fonction de l'équipement du véhicule, les fichiers audio peuvent être lus à partir de différents lecteurs audio ou supports de données audio. Utilisez les touches du volant.

- ▶ Mettez le système Audio 20/COMAND Online en marche (voir la notice d'utilisation spécifique).
- ▶ Appuyez sur la touche pour afficher la liste des menus.
- ▶ Appuyez sur la touche ou la touche pour sélectionner le menu **Médias**.
- ▶ Confirmez avec .
- ▶ **Sélection du lecteur audio ou d'un support de données audio:** appuyez brièvement sur la touche . La liste des sources média apparaît sur le visuel.
- ▶ Appuyez sur la touche ou la touche pour sélectionner le lecteur audio ou un support de données audio.
- ▶ Confirmez avec .
- ▶ **Ouverture de la liste des titres:** appuyez brièvement sur la touche ou la touche .

- ▶ **Sélection du titre suivant ou précédent dans la liste des titres:** appuyez brièvement sur la touche ou la touche .

- ▶ **Sélection d'un titre avec le défilement rapide dans la liste des titres:** maintenez la touche ou la touche appuyée jusqu'à ce que le titre souhaité soit atteint.

Si vous maintenez la touche ou la touche enfoncée, le défilement rapide s'accélère après un court instant. Cette fonction n'est pas disponible sur tous les lecteurs audio ou supports de données audio.

Lorsque des informations sur les titres sont enregistrées sur le lecteur audio ou sur le support de données audio, le visuel peut afficher les éléments suivants:

- Numéro du titre
- Nom du titre
- Interprète
- Album

Lorsqu'une source audio externe est raccordée (mode **AUX** audio), les informations sur les titres ne sont pas affichées.

Lecture des DVD vidéo



- ① Scène en cours de lecture

Utilisez les touches du volant.

- ▶ Mettez le système Audio 20/COMAND Online en marche (voir la notice d'utilisation spécifique).
- ▶ Appuyez sur la touche pour afficher la liste des menus.
- ▶ Appuyez sur la touche ou la touche pour sélectionner le menu **Médias**.
- ▶ Confirmez avec .

- ▶ **Sélection du lecteur de DVD ou d'un support de données DVD :** appuyez brièvement sur la touche **[OK]**.
La liste des sources média apparaît sur le visuel.
- ▶ Appuyez sur la touche **[▼]** ou la touche **[▲]** pour sélectionner le lecteur de DVD ou le support de données DVD.
- ▶ Confirmez avec **[OK]**.
- ▶ **Ouverture de la liste des scènes :** appuyez brièvement sur la touche **[▼]** ou la touche **[▲]**.
- ▶ **Sélection de la scène suivante ou précédente dans la liste des scènes :** appuyez brièvement sur la touche **[▼]** ou la touche **[▲]**.
- ▶ **Sélection d'une scène avec le défilement rapide dans la liste des scènes :** maintenez la touche **[▼]** ou la touche **[▲]** appuyée jusqu'à ce que la scène souhaitée **①** soit atteinte.
- ▶ Confirmez la sélection avec **[OK]**.
- ▶ Appuyez sur la touche **[OK]** du volant pour confirmer.
- ▶ **Sélection de la TV :** appuyez brièvement sur la touche **[OK]**. La liste des sources média apparaît.
- ▶ Appuyez sur **[▼]** ou **[▲]** pour sélectionner TV.
- ▶ Confirmez avec **[OK]**.
- ▶ **Ouverture de la liste des stations :** appuyez brièvement sur la touche **[▼]** ou la touche **[▲]**.
- ▶ **Sélection d'une chaîne dans la liste des chaînes :** appuyez brièvement sur la touche **[▼]** ou la touche **[▲]**.
- ▶ **Sélection d'une chaîne dans la liste des chaînes avec le défilement rapide :** appuyez longuement sur la touche **[▼]** ou la touche **[▲]**.
- ▶ Confirmez la sélection avec **[OK]**.

Utilisation de la TV

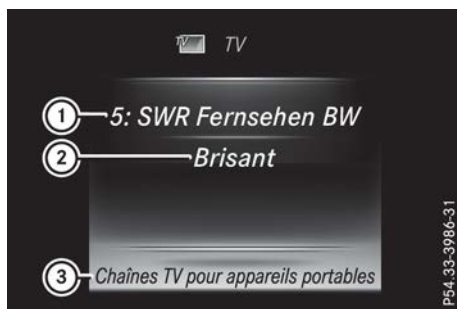

- ① Chaînes TV avec position mémoire
- ② Information relative au programme (nom du film, par exemple)
- ③ Nom de la liste des chaînes

La position mémoire n'est affichée que si la chaîne TV **①** est mémorisée.

- ▶ Mettez le système Audio 20/COMAND Online en marche (voir la notice d'utilisation spécifique).
- ▶ Appuyez sur la touche **[🏠]** du volant pour ouvrir la liste des menus.
- ▶ Appuyez sur la touche **[▼]** ou la touche **[▲]** du volant pour sélectionner le menu **Médias**.

Menu Téléphone

Introduction

⚠ ATTENTION

L'utilisation pendant la marche de systèmes d'information et d'appareils de communication intégrés détourne votre attention de la circulation. Vous risquez en outre de perdre le contrôle du véhicule. Il y a risque d'accident.

Utilisez ces appareils uniquement lorsque les conditions de circulation le permettent. Si ce n'est pas le cas, arrêtez-vous en tenant compte des conditions de circulation et procédez aux entrées souhaitées lorsque le véhicule est à l'arrêt.

Si vous souhaitez téléphoner alors que vous conduisez, tenez compte des dispositions légales en vigueur dans le pays où vous vous trouvez.





- ▶ Mettez le téléphone portable en marche (voir la notice d'utilisation spécifique du fabricant).
- ▶ Mettez le système Audio 20/COMAND Online en marche (voir la notice d'utilisation spécifique).

- ▶ Placez le téléphone portable dans son réceptacle (▷ page 315).

ou

- ▶ Établissez une connexion Bluetooth® avec le système Audio 20/COMAND Online (voir la notice d'utilisation spécifique).

Utilisez les touches du volant.

- ▶ Appuyez sur la touche  pour afficher la liste des menus.
- ▶ Appuyez sur la touche  ou la touche  pour sélectionner le menu **Téléphone**.
- ▶ Appuyez sur la touche  du volant pour confirmer.

Un des messages suivants apparaît sur le visuel :

- **Téléphone prêt à fonctionner** ou le nom de l'opérateur de téléphonie mobile : le téléphone portable a trouvé un réseau et est opérationnel.
- **Téléphone Service non disponible** : aucun réseau n'est disponible ou le téléphone portable recherche le réseau d'un opérateur.

Pour de plus amples informations sur les téléphones portables pouvant être utilisés et le raccordement d'un téléphone portable via Bluetooth®,

- adressez-vous à un point de service Mercedes-Benz
- consultez le site Internet <http://www.mercedes-benz.com/connect>

Prise d'appel



- ▶ Appuyez sur la touche  du volant pour prendre un appel.







Si vous recevez un appel pendant que vous vous trouvez dans le menu **Téléphone**, un message correspondant apparaît sur le visuel.



Fin de communication/refus d'un appel

- ▶ Appuyez sur la touche  du volant.

Composition d'un numéro du répertoire téléphonique



Utilisez les touches du volant.



- ▶ Appuyez sur la touche  pour afficher la liste des menus.
- ▶ Appuyez sur la touche  ou la touche  pour sélectionner le menu **Telefon (Téléphone)**.
- ▶ Confirmez avec .
- ▶ Appuyez sur la touche ,  ou  pour passer au répertoire téléphonique.

- ▶ Appuyez sur la touche  ou la touche  pour sélectionner les noms les uns après les autres.



Si vous appuyez sur la touche pendant plus de 1 seconde, les noms du répertoire téléphonique sont affichés plus rapidement les uns après les autres.





ou

- ▶ Appuyez sur la touche  ou la touche  pendant plus de 5 secondes. Défilement rapide – le nom commençant par la lettre suivante ou précédente de l'alphabet est affiché. Le défilement rapide s'arrête dès que vous relâchez la touche ou que la fin de la liste est atteinte.



- ▶ **Lorsqu'un seul numéro de téléphone est mémorisé pour un nom** : appuyez sur la touche  ou la touche  pour lancer la composition du numéro.

ou

- ▶ **Lorsque plusieurs numéros de téléphone sont mémorisés pour un nom** : appuyez sur la touche  ou la touche  pour afficher les numéros de téléphone.

- ▶ Appuyez sur la touche  ou la touche  pour sélectionner le numéro.
- ▶ Appuyez sur la touche  ou la touche  pour lancer la composition du numéro.

ou



- ▶ **Sortie du répertoire téléphonique** : appuyez sur la touche  ou la touche .

Répétition d'appel

L'ordinateur de bord enregistre dans la mémoire de répétition d'appel les derniers noms ou numéros de téléphone composés. Utilisez les touches du volant.

- ▶ Appuyez sur la touche  pour afficher la liste des menus.
- ▶ Appuyez sur la touche  ou la touche  pour sélectionner le menu **Téléphone**.
- ▶ Confirmez avec .
- ▶ Appuyez sur la touche  pour accéder à la mémoire de répétition d'appel.
- ▶ Appuyez sur la touche  ou la touche  pour sélectionner le nom ou le numéro de téléphone.
- ▶ Appuyez sur la touche  ou la touche  pour lancer la composition du numéro.





ou

- ▶ **Sortie de la mémoire de répétition d'appel**: appuyez sur la touche  ou la touche .



Menu Graphique du système d'aide



Utilisez les touches du volant.

- ▶ Appuyez sur la touche  pour afficher la liste des menus.
- ▶ Appuyez sur la touche  ou la touche  pour sélectionner le menu **Graphique syst. aide**.
- ▶ Confirmez avec .

Le graphique du système d'aide affiche le statut et/ou vous fournit des informations sur les systèmes d'aide à la conduite ou systèmes de sécurité active suivants :

- Essuie-glace arrière (▷ page 136)
- COLLISION PREVENTION ASSIST (▷ page 215)
- ATTENTION ASSIST (▷ page 224)
- DSR (▷ page 213)
- Détecteur de panneaux de signalisation (▷ page 221)
- DISTRONIC PLUS (▷ page 211)
- Assistant de trajectoire (▷ page 220)
- Avertisseur d'angle mort (▷ page 218)
- ▶ Appuyez sur la touche  ou la touche  pour commuter entre le graphique du système d'aide et l'évaluation du système ATTENTION ASSIST (▷ page 224). L'évaluation du système ATTENTION ASSIST affiche la durée du trajet depuis la dernière pause et le degré d'attention déterminé (▷ page 224).

Menu Maintenance

Introduction









Le menu **Maintenance** vous permet d'effectuer les opérations suivantes :

- Affichage des messages enregistrés dans la mémoire des messages (▷ page 269)
- Contrôle électronique de la pression des pneus ou redémarrage du système de contrôle de la pression des pneus (▷ page 364)
- Contrôle électronique du niveau d'huile moteur (▷ page 327)
- Affichage de l'échéance d'un service de maintenance (▷ page 334)
- Affichage du niveau de remplissage d'Ad-Blue® (véhicules BlueTEC®) (▷ page 264)

Affichage du niveau de remplissage d'AdBlue®

L'affichage est uniquement disponible sur les véhicules BlueTEC.

Utilisez les touches du volant.

- ▶ Appuyez sur la touche  pour afficher la liste des menus.
- ▶ Appuyez sur la touche  ou la touche  pour sélectionner le menu **Service (Maintenance)**.
- ▶ Confirmez avec .
- ▶ Appuyez sur la touche  ou la touche  pour sélectionner le sous-menu **AdBlue**.
- ▶ Confirmez avec .
Le niveau de remplissage d'AdBlue® apparaît sur le visuel.

Vous trouverez des informations relatives à l'appoint d'AdBlue® sous « Ravitaillement » (▷ page 189).

Menu Réglages

Introduction



Le menu **Réglages** vous permet d'effectuer les opérations suivantes :

- Modification des réglages des systèmes d'aide à la conduite dans le sous-menu Assistance (▷ page 264)
- Modification des réglages de l'éclairage extérieur dans le sous-menu Eclairage (▷ page 266)
- Modification des options d'affichage dans le sous-menu Combiné d'instruments (▷ page 267)

- Réglage du SPEEDTRONIC permanent dans le sous-menu Véhicule (▷ page 268)
- Retour aux réglages d'usine (▷ page 268)

Sous-menu Assistance

Désactivation et activation de l'ESP

Respectez les consignes de sécurité importantes qui figurent sous « ESP® (régulation du comportement dynamique) » (▷ page 72).

ATTENTION

Si vous désactivez l'ESP®, il ne peut pas stabiliser la trajectoire du véhicule. Le risque d'accident et de blessure augmente alors considérablement.

Ne désactivez l'ESP® que tant que la situation correspond à l'une de celles décrites ci-dessous.













Il peut être préférable de désactiver l'ESP® pour rouler

- avec des chaînes neige
- en neige profonde
- sur le sable ou le gravier

Vous trouverez de plus amples informations sous « ESP® (régulation du comportement dynamique) » (▷ page 72).

- ▶ Démarrez le moteur.

Utilisez les touches du volant.

- ▶ Appuyez sur la touche  pour afficher la liste des menus.
- ▶ Appuyez sur la touche  ou la touche  pour sélectionner le menu **Réglages**.
- ▶ Confirmez avec .
- ▶ Appuyez sur la touche  ou la touche  pour sélectionner le sous-menu **Assistance**.
- ▶ Confirmez avec .
- ▶ Appuyez sur la touche  ou la touche  pour sélectionner **ESP**.
- ▶ Confirmez avec .
Le statut actuel est affiché.
- ▶ **Activation et désactivation :** appuyez de nouveau sur la touche .
Lorsque le voyant d'alerte  qui se trouve sur le combiné d'instruments s'allume alors











que le véhicule est en état de marche, cela signifie que l'ESP® est désactivé.

Si le voyant d'alerte  est allumé en permanence, c'est que l'ESP® n'est pas disponible en raison d'un défaut.

Tenez compte des remarques relatives aux voyants d'alerte (▷ page 299) et aux messages qui peuvent s'afficher sur le visuel (▷ page 274).

Activation et désactivation du détecteur de panneaux de signalisation







Utilisez les touches du volant.



- ▶ Appuyez sur la touche  pour afficher la liste des menus.
- ▶ Appuyez sur la touche  ou la touche  pour sélectionner le menu **Réglages**.
- ▶ Confirmez avec .
- ▶ Appuyez sur la touche  ou la touche  pour sélectionner le sous-menu **Assistance**.
- ▶ Confirmez avec .
- ▶ Appuyez sur la touche  ou la touche  pour sélectionner **Détecteur de panneaux**.
- ▶ Appuyez sur la touche . Le statut actuel est affiché.
- ▶ **Activation et désactivation** : appuyez sur la touche . Si vous activez la fonction d'avertissement, les panneaux de signalisation détectés par le système sont affichés pendant 5 secondes sur le visuel.

Vous trouverez de plus amples informations sous « Détecteur de panneaux de signalisation » (▷ page 221).



Activation et désactivation de l'avertisseur de distance

Utilisez les touches du volant.

- ▶ Appuyez sur la touche  pour afficher la liste des menus.
- ▶ Appuyez sur la touche  ou la touche  pour sélectionner le menu **Einstellungen (Réglages)**.
- ▶ Confirmez avec .
- ▶ Appuyez sur la touche  ou la touche  pour sélectionner le sous-menu **Assistance**.
- ▶ Confirmez avec .

- ▶ Appuyez sur la touche  ou la touche  pour sélectionner **Avertisseur de distance**.











- ▶ Confirmez avec . Le statut actuel est affiché.

- ▶ **Activation et désactivation** : appuyez de nouveau sur la touche . Lorsque l'avertisseur de distance du COLLISION PREVENTION ASSIST est activé, les ondes radar devant le véhicule et le symbole  sont affichés en couleur sur le visuel. Lorsque l'avertisseur de distance du COLLISION PREVENTION ASSIST est désactivé, le symbole  est affiché sur le visuel dans le menu **Assistenzgrafik (Graphique syst. aide)**.

Vous trouverez de plus amples informations sous « COLLISION PREVENTION ASSIST » (▷ page 215).

Activation et désactivation de l'avertisseur d'angle mort













Utilisez les touches du volant.

- ▶ Appuyez sur la touche  pour afficher la liste des menus.
- ▶ Appuyez sur la touche  ou la touche  pour sélectionner le menu **Réglages**.
- ▶ Confirmez avec .
- ▶ Appuyez sur la touche  ou la touche  pour sélectionner le sous-menu **Assistance**.
- ▶ Confirmez avec .
- ▶ Appuyez sur la touche  ou la touche  pour sélectionner **Avertisseur angle mort**.
- ▶ Confirmez avec . Le statut actuel est affiché.
- ▶ **Activation et désactivation** : appuyez de nouveau sur la touche . Si l'avertisseur d'angle mort est activé, des ondes radar grises se propageant vers l'arrière apparaissent à côté du véhicule sur le visuel, dans le menu **Assistenzgrafik (Graphique syst. aide)**.

Vous trouverez de plus amples informations sous « Avertisseur d'angle mort » (▷ page 218).

Réglage du système ATTENTION ASSIST

Utilisez les touches du volant.

- ▶ Appuyez sur la touche  pour afficher la liste des menus.
- ▶ Appuyez sur la touche  ou la touche  pour sélectionner le menu **Réglages**.
- ▶ Confirmez avec .
- ▶ Appuyez sur la touche  ou la touche  pour sélectionner le sous-menu **Assistance**.
- ▶ Confirmez avec .
- ▶ Appuyez sur la touche  ou la touche  pour sélectionner **Attention Assist**.
- ▶ Confirmez avec .
- ▶ Appuyez sur la touche  ou la touche  pour sélectionner **Désactivé, Standard** ou **Sensible**.











- ▶ Appuyez sur la touche  pour confirmer la sélection.

Si le système ATTENTION ASSIST est désactivé, le symbole  est affiché dans le menu **Assistenzgrafik (Graphique syst. aide)** sur le visuel. La sélection **Standard** ou **Sensible** règle la sensibilité avec laquelle le système détermine le degré d'attention.

Vous trouverez de plus amples informations sous « ATTENTION ASSIST » (> page 224).

Réglage de l'assistant de trajectoire

Utilisez les touches du volant.

- ▶ Appuyez sur la touche  pour afficher la liste des menus.
 - ▶ Appuyez sur la touche  ou la touche  pour sélectionner le menu **Réglages**.
 - ▶ Confirmez avec .
 - ▶ Appuyez sur la touche  ou la touche  pour sélectionner le sous-menu **Assistance**.
 - ▶ Confirmez avec .
 - ▶ Appuyez sur la touche  ou la touche  pour sélectionner **Assistant de trajectoire**.
 - ▶ Confirmez avec .
- Le réglage actuel **standard** ou **adaptatif** est affiché.











- ▶ **Modification du réglage**: appuyez de nouveau sur la touche .

Vous trouverez de plus amples informations sous « Assistant de trajectoire » (> page 220).

Sous-menu Eclairage

Activation et désactivation de l'Intelligent Light System

Utilisez les touches du volant.

- ▶ Appuyez sur la touche  pour afficher la liste des menus.
 - ▶ Appuyez sur la touche  ou la touche  pour sélectionner le menu **Réglages**.
 - ▶ Confirmez avec .
 - ▶ Appuyez sur la touche  ou la touche  pour sélectionner le sous-menu **Eclairage**.
 - ▶ Confirmez avec .
 - ▶ Appuyez sur la touche  ou la touche  pour sélectionner la fonction **Intelligent Light System**.
- Si la fonction **Intelligent Light System** est activée, le faisceau lumineux et le symbole  sont affichés en blanc sur le visuel.
- ▶ Appuyez sur  pour modifier le réglage.

Lorsque vous activez la fonction **Intelligent Light System**, vous activez également les fonctions suivantes :

- Eclairage d'autoroute
- Eclairage actif dans les virages
- Eclairage d'intersection
- Eclairage antibrouillard à fonction étendue











Lorsque vous réglez les feux de croisement pour la circulation à droite ou à gauche, le visuel affiche dans le sous-menu **Eclairage** le message **Inactif qd circulat. à gauche** ou **Inactif qd circulation à droite** à la place de la fonction **Intelligent Light System** (> page 266). Ce message n'apparaît sur le visuel que lorsque le réglage de la circulation à droite ou à gauche est contraire à celui du pays de livraison de votre véhicule.

Vous trouverez de plus amples informations sous « Intelligent Light System » (> page 126).

Commutation des feux de croisement pour la circulation à droite ou à gauche

Cette fonction est uniquement disponible sur les véhicules équipés de l'Intelligent Light System. Avant de vous rendre dans un autre pays, vous pouvez commuter entre les feux de croisement symétriques et asymétriques par l'intermédiaire de l'ordinateur de bord (> page 196).

Utilisez les touches du volant.

- ▶ Appuyez sur la touche  pour afficher la liste des menus.
- ▶ Appuyez sur la touche  ou la touche  pour sélectionner le menu **Réglages**.
- ▶ Confirmez avec .
- ▶ Appuyez sur la touche  ou la touche  pour sélectionner le sous-menu **Eclairage**.
- ▶ Confirmez avec .
- ▶ Appuyez sur la touche  ou la touche  pour sélectionner la fonction **Feux de croisement Réglage pour**.
Le réglage sélectionné **circulation à droite** ou **circulation à gauche** apparaît sur le visuel.
- ▶ Appuyez sur  pour modifier le réglage. Si vous modifiez le réglage, la modification ne sera effective qu'au prochain arrêt du véhicule.

Lorsque vous commutez les feux de croisement pour la circulation à droite ou à gauche, l'éclairage d'autoroute et l'éclairage antibrouillard à fonction étendue peuvent ensuite ne pas être disponibles. Cette désactivation ne se fait que lorsque le réglage de la circulation à droite ou à gauche est contraire à celui du pays de livraison de votre véhicule.







Vous pouvez également faire régler les feux de croisement pour la circulation à droite ou à gauche par un atelier qualifié.





Sous-menu Combiné d'instruments

Sélection de l'unité d'affichage de la distance

La fonction **Unité d'affichage tachymètre/totalisateur** vous permet de déterminer l'unité d'affichage (kilomètres ou miles) de certaines valeurs sur le visuel.

Utilisez les touches du volant.











- ▶ Appuyez sur la touche  pour afficher la liste des menus.
- ▶ Appuyez sur la touche  ou la touche  pour sélectionner le menu **Einstellungen (Réglages)**.
- ▶ Confirmez avec .
- ▶ Appuyez sur la touche  ou la touche  pour sélectionner le sous-menu **Combiné d'instruments**.

- ▶ Confirmez avec .
- ▶ Appuyez sur la touche  ou la touche  pour sélectionner la fonction **Unité d'affichage tachymètre/totalisateur**. Le réglage sélectionné **km** ou **miles** apparaît sur le visuel.
- ▶ Appuyez sur  pour modifier le réglage. L'unité de distance sélectionnée est valable pour
 - le tachymètre numérique du menu **Reise (Trajet)**
 - le totalisateur général et le totalisateur journalier
 - l'ordinateur de bord
 - la consommation instantanée et l'autonomie
 - les messages de navigation du menu **Navi (Navi)**
 - le TEMPOMAT
 - le SPEEDTRONIC
 - le DISTRONIC PLUS
 - l'indicateur d'intervalles de maintenance

Activation et désactivation du tachymètre additionnel

La fonction **Tachym. addit.** vous permet de déterminer si le visuel doit activer l'affichage numérique de la vitesse dans la zone de statut (> page 254). L'unité du tachymètre additionnel est toujours différente de l'unité de tachymètre.













Utilisez les touches du volant.

- ▶ Appuyez sur la touche  pour afficher la liste des menus.
- ▶ Appuyez sur la touche  ou la touche  pour sélectionner le menu **Einstellungen (Réglages)**.
- ▶ Confirmez avec .
- ▶ Appuyez sur la touche  ou la touche  pour sélectionner le sous-menu **Combiné d'instruments**.
- ▶ Confirmez avec .
- ▶ Appuyez sur la touche  ou la touche  pour sélectionner la fonction **Tachym. addit.**
La sélection actuelle est affichée.
- ▶ **Activation et désactivation**: appuyez de nouveau sur la touche .

Sous-menu Véhicule

Réglage du SPEEDTRONIC permanent











Utilisez les touches du volant.

- ▶ Appuyez sur la touche  pour afficher la liste des menus.
- ▶ Appuyez sur la touche  ou la touche  pour sélectionner le menu **Réglages**.
- ▶ Confirmez avec .
- ▶ Appuyez sur la touche  ou la touche  pour sélectionner le sous-menu **Véhicule**.
- ▶ Confirmez avec .
- ▶ Appuyez sur la touche  ou la touche  pour sélectionner la fonction **Limite vitesse (pneus hiver)**.
Le visuel affiche le réglage actuel.
- ▶ Appuyez sur  pour modifier le réglage.
- ▶ Appuyez sur la touche  ou la touche  pour régler le SPEEDTRONIC permanent par paliers de 10 (240 km/h à 160 km/h). Si vous sélectionnez le réglage **désactivée**, vous désactivez le SPEEDTRONIC permanent.
- ▶ Appuyez sur la touche  pour enregistrer votre saisie.

Vous trouverez de plus amples informations sous « SPEEDTRONIC permanent » (> page 205).

Retour au réglage d'usine

Utilisez les touches du volant.

- ▶ Appuyez sur la touche  pour afficher la liste des menus.
- ▶ Appuyez sur la touche  ou la touche  pour sélectionner le menu **Réglages**.
- ▶ Confirmez avec .
- ▶ Appuyez sur la touche  ou la touche  pour sélectionner le sous-menu **Réglages d'usine**.
- ▶ Confirmez avec .
- La fonction **Remettre à zéro tous les réglages?** apparaît.
- ▶ Appuyez sur la touche  ou la touche  pour sélectionner **Non** ou **Oui**.
- ▶ Appuyez sur la touche  pour confirmer la sélection.
Si vous avez sélectionné **Oui**, un message de confirmation apparaît sur le visuel.

Pour des raisons de sécurité, tous les réglages d'usine ne sont pas repris : la fonction **Limite**

vitesse (pneus hiver) du SPEEDTRONIC permanent ne peut être réglée que dans le sous-menu **Véhicule**.

Messages sur le visuel

Introduction

Consignes de sécurité importantes

ATTENTION



Si le combiné d'instruments tombe en panne ou en cas de défaut, vous ne pouvez pas détecter les limitations du fonctionnement des systèmes importants pour la sécurité. La sécurité de fonctionnement de votre véhicule peut être compromise. Il y a risque d'accident.

Continuez de rouler, mais avec prudence. Faites immédiatement contrôler le véhicule par un atelier qualifié.

L'ordinateur de bord affiche sur le visuel du combiné d'instruments les messages et les alertes qui concernent certains systèmes. Veillez par conséquent à ce que le véhicule présente toujours toute la sécurité de fonctionnement voulue. Si la sécurité de fonctionnement de votre véhicule est compromise, arrêtez immédiatement le véhicule à l'écart de la circulation. Prenez ensuite contact avec un atelier qualifié.

Les messages comportant une représentation graphique peuvent être représentés de manière simplifiée dans la notice d'utilisation et différer de l'affichage apparaissant sur le visuel. Les messages à haut niveau de priorité apparaissent en rouge sur le visuel. Certains messages sont accompagnés d'un signal d'alerte.











Suivez les instructions données dans les messages et tenez compte des remarques supplémentaires qui figurent dans la présente notice d'utilisation.

Vous pouvez masquer les messages à faible niveau de priorité avec la touche  ou  du volant. Les messages sont alors enregistrés dans la mémoire des messages. Éliminez la cause d'un message le plus rapidement possible.

Les messages à haut niveau de priorité ne peuvent pas être masqués. Ils restent affichés sur le visuel jusqu'à ce que la cause des défauts ait été éliminée.

Mémoire des messages

L'ordinateur de bord transfère certains messages dans la **mémoire des messages**. Vous pouvez prendre connaissance des messages mémorisés. Utilisez les touches du volant.

- ▶ Appuyez sur la touche  pour afficher la liste des menus.
- ▶ Appuyez sur la touche  ou la touche  pour sélectionner le menu **Maintenance**.
- ▶ Confirmez avec .
- ▶ Appuyez sur la touche  ou la touche  pour sélectionner **messages**.
Le nombre de messages mémorisés s'affiche sur la ligne.
- ▶ Confirmez avec .
Le premier message mémorisé est affiché.
Si aucun message n'est mémorisé, **Il n'y a aucun message** apparaît sur le visuel.
- ▶ Appuyez sur la touche  ou la touche  pour faire défiler les messages sur le visuel.
Tous les messages mémorisés dans la mémoire des messages sont affectés d'un numéro. A titre indicatif, le numéro de message actuel est affiché sur la ligne inférieure du visuel avec le nombre de messages mémorisés.
- ▶ Appuyez sur la touche  pour quitter l'affichage des messages.

Systèmes de sécurité

Messages sur le visuel



ne fonctionnent pas
cf. notice d'utili-
sation

Causes et conséquences possibles et ► Solutions

L'ABS, le BAS, l'aide au démarrage en côte et l'ESP® ainsi que ses systèmes de sécurité active ne sont pas disponibles en raison d'un défaut.

Le système ATTENTION ASSIST est désactivé et d'autres systèmes d'aide à la conduite peuvent être automatiquement désactivés.

 **ATTENTION**

Le système de freinage continue de fonctionner avec son efficacité normale, mais sans les fonctions indiquées ci-dessus. Les roues peuvent alors se bloquer, par exemple en cas de freinage à fond.

La manœuvrabilité et le comportement au freinage du véhicule sont fortement compromis. La distance de freinage peut s'allonger dans les situations de freinage d'urgence.

Si l'ESP® n'est pas opérationnel, il ne peut pas stabiliser la trajectoire du véhicule.

Le risque de dérapage et d'accident augmente.

- Continuez de rouler, mais avec prudence.
- Rendez-vous immédiatement dans un atelier qualifié.



pas dispo. pr l'ins-
tant cf. notice
d'utilisation

L'ABS, le BAS, l'aide au démarrage en côte et l'ESP® ainsi que ses systèmes de sécurité active ne sont pas disponibles pour le moment.

Le système ATTENTION ASSIST est désactivé et d'autres systèmes d'aide à la conduite peuvent être automatiquement désactivés.

Il se peut que la tension du réseau de bord soit trop basse, par exemple.

 **ATTENTION**

Le système de freinage continue de fonctionner avec son efficacité normale, mais sans les fonctions indiquées ci-dessus. Les roues peuvent alors se bloquer, par exemple en cas de freinage à fond.

La manœuvrabilité et le comportement au freinage du véhicule sont fortement compromis. La distance de freinage peut s'allonger dans les situations de freinage d'urgence.

Si l'ESP® n'est pas opérationnel, il ne peut pas stabiliser la trajectoire du véhicule.

Le risque de dérapage et d'accident augmente.



- Continuez de rouler avec prudence et parcourez un bref trajet légèrement sinueux à plus de 20 km/h.





Si le message reste affiché :



- Continuez de rouler, mais avec prudence.
- Rendez-vous immédiatement dans un atelier qualifié.

Messages sur le visuel	Causes et conséquences possibles et ► Solutions
<p>Airbag frontal passager désactivé cf. notice d'utilisation</p>	<p>L'airbag frontal du passager est désactivé pendant la marche alors qu'un adulte ou une personne de taille correspondante occupe le siège du passager.</p> <p>Si des forces supplémentaires s'exercent sur le siège ou que le passager n'est pas assis correctement sur le siège (▷ page 52), le système risque de mesurer un poids trop faible.</p> <p> ATTENTION</p> <p>L'airbag frontal du passager ne se déclenchera pas en cas d'accident. Le risque de blessure augmente.</p> <ul style="list-style-type: none"> ► Arrêtez-vous immédiatement en tenant compte des conditions de circulation. ► Immobilisez le véhicule pour qu'il ne puisse pas se mettre à rouler (▷ page 192). ► Coupez le contact. ► Faites descendre le passager. ► Laissez le siège du passager libre, fermez la porte du passager et mettez le contact. ► Observez le voyant PASSENGER AIRBAG OFF qui se trouve sur la console centrale et les messages sur le visuel, puis contrôlez les points suivants : <p>Lorsque le siège est inoccupé et que le contact est mis :</p> <ul style="list-style-type: none"> • le voyant PASSENGER AIRBAG OFF doit être allumé en permanence. Si le voyant est allumé, c'est que la désactivation automatique de l'airbag frontal du passager a désactivé l'airbag frontal du passager (▷ page 52). • les messages Airbag frontal passager activé cf. notice d'utilisation ou Airbag frontal passager désactivé cf. notice d'utilisation ne doivent pas être affichés sur le visuel <ul style="list-style-type: none"> ► Attendez 1 minute au moins que les processus de contrôle nécessaires se soient achevés. ► Assurez-vous qu'aucun des 2 messages relatifs à l'airbag frontal du passager n'apparaît sur le visuel. <p>Une fois ces conditions remplies, le siège du passager peut de nouveau être occupé.</p> <p>Si ces conditions ne sont pas remplies, la désactivation automatique de l'airbag frontal du passager est en panne.</p> <ul style="list-style-type: none"> ► Rendez-vous immédiatement dans un atelier qualifié. <p>Vous trouverez de plus amples informations sur la désactivation de l'airbag sous « Désactivation automatique de l'airbag frontal du passager » (▷ page 52).</p>

Messages sur le visuel	Causes et conséquences possibles et ► Solutions
<p>Airbag frontal passager activé cf. notice d'utilisation</p>	<p>L'airbag frontal du passager est activé pendant la marche alors que le siège du passager</p> <ul style="list-style-type: none"> • est occupé par un enfant installé dans un système de retenue pour enfants ou par une personne de petite taille ou • n'est pas occupé <p>Dans certains cas, le système détecte des objets ou des forces exerçant un poids supplémentaire sur le siège.</p> <p> ATTENTION</p> <p>L'airbag frontal du passager peut se déclencher de manière intempestive. Le risque de blessure augmente.</p> <ul style="list-style-type: none"> ► Arrêtez-vous immédiatement en tenant compte des conditions de circulation. ► Immobilisez le véhicule pour qu'il ne puisse pas se mettre à rouler (▷ page 192). ► Coupez le contact. ► Ouvrez la porte du passager. ► Retirez l'enfant et le système de retenue pour enfants du siège du passager. ► Assurez-vous qu'aucun objet ne se trouve sur le siège et ne puisse exercer un poids supplémentaire sur celui-ci. Sinon, le système peut détecter le poids supplémentaire et considérer un occupant du siège du passager comme plus lourd qu'il ne l'est réellement. ► Laissez le siège du passager libre, fermez la porte du passager et mettez le contact. ► Observez le voyant PASSENGER AIRBAG OFF qui se trouve sur la console centrale et le visuel, puis contrôlez les points suivants : <p>Lorsque le siège est inoccupé et que le contact est mis :</p> <ul style="list-style-type: none"> • le voyant PASSENGER AIRBAG OFF doit être allumé en permanence. Si le voyant est allumé, c'est que la désactivation automatique de l'airbag frontal du passager a désactivé l'airbag frontal du passager (▷ page 52). • les messages Airbag frontal passager activé cf. notice d'utilisation ou Airbag frontal passager désactivé cf. notice d'utilisation ne doivent pas être affichés sur le visuel ► Attendez 1 minute au moins que les processus de contrôle nécessaires se soient achevés. ► Assurez-vous qu'aucun des 2 messages relatifs à l'airbag frontal du passager n'apparaît sur le visuel. <p>Une fois ces conditions remplies, le siège du passager peut de nouveau être occupé. Tenez compte des remarques relatives à la détection d'occupation du siège et au résultat de la classification de la désactivation automatique de l'airbag frontal du passager (▷ page 52).</p>

Messages sur le visuel	Causes et conséquences possibles et ► Solutions
	<p>Si ces conditions ne sont pas remplies, la désactivation automatique de l'airbag frontal du passager est en panne.</p> <ul style="list-style-type: none"> ► Montez le système de retenue pour enfants sur un siège arrière approprié. <p>ou</p> <ul style="list-style-type: none"> ► Faites asseoir une personne de petite taille sur un siège arrière approprié. ► Rendez-vous immédiatement dans un atelier qualifié. <p>Vous trouverez de plus amples informations sur la désactivation de l'airbag sous « Désactivation automatique de l'airbag frontal du passager » (► page 52).</p>
 <p>Usure garnitures de frein</p>	<p>Les garnitures de frein ont atteint la limite d'usure.</p> <ul style="list-style-type: none"> ► Rendez-vous dans un atelier qualifié.
 <p>Surchauffe freins Rouler prudemment</p>	<p>Sur les véhicules équipés d'une transmission intégrale 4MATIC, le système de freinage a subi une surchauffe.</p> <p>⚠ ATTENTION</p> <p>Le contrôle de motricité et la puissance de freinage sont compromis. Il y a risque d'accident.</p> <ul style="list-style-type: none"> ► Continuez de rouler, mais avec prudence. Le message disparaît dès que le système de freinage a refroidi. Le contrôle de motricité est alors de nouveau pleinement opérationnel.
 <p>Contrôler niveau liquide de frein</p>	<p>Il n'y a pas suffisamment de liquide de frein dans le réservoir.</p> <p>⚠ ATTENTION</p> <p>Il se peut que l'effet de freinage diminue. Il y a risque d'accident.</p> <ul style="list-style-type: none"> ► Arrêtez-vous immédiatement en tenant compte des conditions de circulation. Ne poursuivez pas votre route. ► Immobilisez le véhicule pour qu'il ne puisse pas se mettre à rouler (► page 192). ► Ne faites pas l'appoint de liquide de frein. Le défaut n'en serait pas éliminé pour autant. ► Prenez contact avec un atelier qualifié.

Messages sur le visuel	Causes et conséquences possibles et ► Solutions
<div data-bbox="90 172 165 213">EBD</div> <div data-bbox="176 172 258 213">ABS</div> <div data-bbox="90 213 165 255">  </div> <p data-bbox="84 261 315 336">ne fonctionnent pas cf. notice d'utili- sation</p>	<p data-bbox="341 169 1003 245">L'EBD n'est pas disponible en raison d'un défaut. L'ABS, le BAS, l'aide au démarrage en côte et l'ESP® ainsi que ses systèmes de sécurité active, par exemple, ne sont pas disponibles non plus.</p> <p data-bbox="341 253 988 301">Le système ATTENTION ASSIST est désactivé et d'autres systèmes d'aide à la conduite peuvent être automatiquement désactivés.</p> <p data-bbox="351 319 518 344">  ATTENTION </p> <p data-bbox="341 362 1003 459">Le système de freinage continue de fonctionner avec son efficacité normale, mais sans les fonctions indiquées ci-dessus. Les roues peuvent alors se bloquer prématurément, par exemple en cas de freinage à fond.</p> <p data-bbox="341 467 1000 542">La manœuvrabilité et le comportement au freinage du véhicule sont fortement compromis. La distance de freinage peut s'allonger dans les situations de freinage d'urgence.</p> <p data-bbox="341 550 1003 598">Si l'ESP® n'est pas opérationnel, il ne peut pas stabiliser la trajectoire du véhicule.</p> <p data-bbox="341 606 798 632">Le risque de dérapage et d'accident augmente.</p> <ul data-bbox="341 639 876 695" style="list-style-type: none"> ► Continuez de rouler, mais avec prudence. ► Rendez-vous immédiatement dans un atelier qualifié.
<div data-bbox="90 730 165 772">  </div> <p data-bbox="84 778 315 853">ne fonctionne pas cf. notice d'utili- sation</p>	<p data-bbox="341 727 1003 775">L'ESP®, le BAS et l'aide au démarrage en côte ne sont pas disponibles en raison d'un défaut.</p> <p data-bbox="341 783 988 831">Le système ATTENTION ASSIST est désactivé et d'autres systèmes d'aide à la conduite peuvent être automatiquement désactivés.</p> <p data-bbox="351 849 518 874">  ATTENTION </p> <p data-bbox="341 892 992 940">Le système de freinage continue de fonctionner avec son efficacité normale, mais sans les fonctions indiquées ci-dessus.</p> <p data-bbox="341 948 988 995">La distance de freinage peut alors s'allonger dans les situations de freinage d'urgence.</p> <p data-bbox="341 1003 1003 1051">Si l'ESP® n'est pas opérationnel, il ne peut pas stabiliser la trajectoire du véhicule.</p> <p data-bbox="341 1059 798 1085">Le risque de dérapage et d'accident augmente.</p> <ul data-bbox="341 1093 767 1149" style="list-style-type: none"> ► Continuez de rouler, mais avec prudence. ► Rendez-vous dans un atelier qualifié.



Messages sur le visuel	Causes et conséquences possibles et ► Solutions
 <p data-bbox="115 220 342 320">pas disponible pour l'instant cf. notice d'utilisation</p>	<p data-bbox="372 172 1033 220">L'ESP®, le BAS et l'aide au démarrage en côte ne sont pas disponibles en raison d'un défaut.</p> <p data-bbox="372 228 916 252">L'autodiagnostic n'est pas encore terminé, par exemple.</p> <p data-bbox="372 260 1020 308">Le système ATTENTION ASSIST est désactivé et d'autres systèmes d'aide à la conduite peuvent être automatiquement désactivés.</p> <p data-bbox="384 323 549 355">▲ ATTENTION</p> <p data-bbox="372 371 1033 443">Le système de freinage continue de fonctionner avec son efficacité normale, mais sans les fonctions indiquées ci-dessus. Les roues peuvent alors se bloquer, par exemple en cas de freinage à fond.</p> <p data-bbox="372 451 1020 499">La distance de freinage peut alors s'allonger dans les situations de freinage d'urgence.</p> <p data-bbox="372 507 1033 555">Si l'ESP® n'est pas opérationnel, il ne peut pas stabiliser la trajectoire du véhicule.</p> <p data-bbox="372 563 829 587">Le risque de dérapage et d'accident augmente.</p> <p data-bbox="372 595 1033 643">► Parcourez un bref trajet légèrement sinueux à plus de 20 km/h en roulant prudemment.</p> <p data-bbox="395 651 1033 699">Si le message disparaît, cela signifie que les fonctions indiquées ci-dessus sont de nouveau disponibles.</p> <p data-bbox="372 715 641 738">Si le message reste affiché :</p> <p data-bbox="372 746 796 770">► Continuez de rouler, mais avec prudence.</p> <p data-bbox="372 778 908 802">► Rendez-vous immédiatement dans un atelier qualifié.</p>
 <p data-bbox="115 879 353 927">Desserrer frein stationnement</p>	<p data-bbox="372 831 1005 879">Le voyant rouge  qui se trouve sur le combiné d'instruments s'allume et un signal d'alerte retentit également.</p> <p data-bbox="372 887 1033 935">Vous roulez avec le frein de stationnement serré ou vous effectuez un freinage d'urgence avec le frein de stationnement (► page 193).</p>

Messages sur le visuel

Causes et conséquences possibles et ► Solutions





Frein stationnement
cf. notice d'utili-
sation

Le voyant orange d'alerte  est allumé et le voyant rouge  est éteint.



Le frein de stationnement est en panne, lorsque la batterie de démarrage est débranchée, par exemple.

Pour le desserrer :

- Coupez le contact, puis remettez-le.
- Appuyez sur la pédale de frein et tirez brièvement la poignée du frein de stationnement (► page 193).
- Appuyez sur la poignée du frein de stationnement au bout de 10 secondes environ.
Lorsque le voyant orange d'alerte  est éteint, desserrez le frein de stationnement.

Si le voyant orange d'alerte  reste allumé :

- Ne poursuivez pas votre route.
- Immobilisez le véhicule pour qu'il ne puisse pas se mettre à rouler.
- **Véhicules équipés d'une boîte de vitesses mécanique :** engagez le 1er rapport.
- **Véhicules équipés d'une boîte de vitesses automatique :** mettez la boîte de vitesses sur **P**.
- Braquez les roues avant en direction du trottoir.
- Prenez contact avec un atelier qualifié.









Le voyant orange d'alerte  et le voyant rouge  sont allumés.
Le frein de stationnement est en panne.





Pour le desserrer :

- Coupez le contact, puis remettez-le.
- Desserrez le frein de stationnement.

Si le frein de stationnement ne peut toujours pas être desserré :



- Ne poursuivez pas votre route.
- Prenez contact avec un atelier qualifié.







Messages sur le visuel	Causes et conséquences possibles et ► Solutions
	<p>Le voyant rouge  clignote et le voyant orange d'alerte  s'allume.</p> <p>Le frein de stationnement est en panne.</p> <ul style="list-style-type: none"> ► Coupez le contact, puis remettez-le. ► Desserrez ou serrez le frein de stationnement. <p>Si le voyant rouge  continue de clignoter :</p> <ul style="list-style-type: none"> ► Ne poursuivez pas votre route. ► Immobilisez le véhicule pour qu'il ne puisse pas se mettre à rouler. ► Véhicules équipés d'une boîte de vitesses mécanique: engagez le 1er rapport. ► Véhicules équipés d'une boîte de vitesses automatique: mettez la boîte de vitesses sur P. ► Braquez les roues avant en direction du trottoir. ► Prenez contact avec un atelier qualifié.
<p> (P)</p> <p>Pour desserrer: actionner pédale de frein</p>	<p>Le voyant rouge  s'allume.</p> <p>Vous avez essayé de desserrer le frein de stationnement sans appuyer sur la pédale de frein.</p> <ul style="list-style-type: none"> ► Appuyez sur la pédale de frein. ► Tirez la poignée du frein de stationnement pour le desserrer.
<p>PRE-SAFE ne fonctionne pas cf. notice d'utilisation</p>	<p>Certaines fonctions importantes du système PRE-SAFE® sont en panne. Tous les autres systèmes de protection des occupants, tels que les airbags, restent disponibles.</p> <ul style="list-style-type: none"> ► Rendez-vous immédiatement dans un atelier qualifié. <p>Vous trouverez de plus amples informations sur les fonctions sous « PRE-SAFE® (protection préventive des occupants) » (> page 58).</p>
<p> Système retenue Défaut Aller à l'atelier</p>	<p>Les systèmes de retenue sont en panne. En outre, le voyant d'alerte  qui se trouve sur le combiné d'instruments s'allume.</p> <p> ATTENTION</p> <p>Les airbags et les rétracteurs de ceinture peuvent se déclencher de manière intempestive ou ne pas se déclencher en cas d'accident. Le risque de blessure augmente.</p> <ul style="list-style-type: none"> ► Faites immédiatement contrôler les systèmes de retenue et leurs composants par un atelier qualifié. <p>Vous trouverez de plus amples informations sur les systèmes de retenue et leurs composants sous « Sécurité des occupants » (> page 43).</p>











Messages sur le visuel	Causes et conséquences possibles et ► Solutions
 <p>avant gauche Défaut Aller à l'atelier ou avant droit Défaut Aller à l'atelier</p>	<p>Le système de retenue avant gauche ou droit est en panne. En outre, le voyant d'alerte  qui se trouve sur le combiné d'instruments s'allume.</p> <p>▲ ATTENTION</p> <p>Les airbags et les rétracteurs de ceinture peuvent se déclencher de manière intempestive ou ne pas se déclencher en cas d'accident. Le risque de blessure augmente.</p> <p>► Faites immédiatement contrôler les systèmes de retenue et leurs composants par un atelier qualifié.</p>
 <p>Airbag rideau gauche Défaut Aller à l'atelier ou Airbag rideau droit Défaut Aller à l'atelier</p>	<p>L'airbag rideau gauche ou droit est en panne. En outre, le voyant d'alerte  qui se trouve sur le combiné d'instruments s'allume.</p> <p>▲ ATTENTION</p> <p>L'airbag rideau gauche ou droit peut se déclencher de manière intempestive ou ne pas se déclencher en cas d'accident. Le risque de blessure augmente.</p> <p>► Faites immédiatement contrôler les systèmes de retenue par un atelier qualifié.</p>





Eclairage

Sur les véhicules équipés de projecteurs LED et/ou de blocs optiques arrière LED, le visuel affiche certains messages uniquement lorsqu'un certain nombre de diodes d'une fonction d'éclairage sont défaillantes.



Messages sur le visuel	Causes et conséquences possibles et ► Solutions
 <p>Eclairage intersection gauche ou Eclairage intersection droit</p>	<p>L'éclairage d'intersection gauche ou droit est défectueux.</p> <p>► Rendez-vous dans un atelier qualifié.</p>
 <p>Feu croisement gauche ou Feu croisement droit</p>	<p>Le feu de croisement gauche ou droit est défectueux.</p> <p>► Projecteurs halogènes : remplacez l'ampoule (► page 131).</p> <p>► Projecteurs LED : rendez-vous dans un atelier qualifié.</p>
<p>Assistant adapt. feux route ne fonctionne pas</p>	<p>L'assistant adaptatif des feux de route est en panne.</p> <p>► Allumez et éteignez manuellement les feux de route.</p> <p>► Rendez-vous dans un atelier qualifié.</p>







Messages sur le visuel	Causes et conséquences possibles et ► Solutions
<p>Assistant adapt. feux route pas dispo. pr l'instant cf. notice d'utilisation</p>	<p>L'assistant adaptatif des feux de route est désactivé et il n'est momentanément pas opérationnel. Causes possibles :</p> <ul style="list-style-type: none"> • Le pare-brise est encrassé dans le champ de la caméra. • La visibilité est perturbée par de fortes précipitations ou du brouillard. <p>► Nettoyez le pare-brise.</p> <p>Lorsque le système reconnaît l'entière disponibilité de la caméra, le message Assistant adapt. feux route de nouveau disponible apparaît sur le visuel.</p> <p>L'assistant adaptatif des feux de route peut alors de nouveau fonctionner.</p>
 <p>Eclairage actif virages ne fonctionne pas</p>	<p>L'éclairage actif dans les virages est défectueux.</p> <p>► Rendez-vous dans un atelier qualifié.</p>
 <p>Clignotant gauche remorque ou Clignotant droit remorque</p>	<p>Le clignotant gauche ou droit de la remorque est défectueux.</p> <p>► Remplacez l'ampoule (voir la notice d'utilisation du fabricant de la remorque).</p> <p>Dans le cas des remorques équipées d'ampoules LED, tenez compte des remarques relatives au contrôle de défaillance des ampoules qui figurent sous « Traction d'une remorque » (► page 249).</p>
 <p>Feux stop remorque</p>	<p>Les feux stop de la remorque sont défectueux.</p> <p>► Remplacez l'ampoule (voir la notice d'utilisation du fabricant de la remorque).</p> <p>Dans le cas des remorques équipées d'ampoules LED, tenez compte des remarques relatives au contrôle de défaillance des ampoules qui figurent sous « Traction d'une remorque » (► page 249).</p>
 <p>Feu arrière gauche remorque ou Feu arrière droit remorque</p>	<p>Le feu arrière gauche ou droit de la remorque est défectueux.</p> <p>► Remplacez l'ampoule (voir la notice d'utilisation du fabricant de la remorque).</p> <p>Dans le cas des remorques équipées d'ampoules LED, tenez compte des remarques relatives au contrôle de défaillance des ampoules qui figurent sous « Traction d'une remorque » (► page 249).</p>
 <p>Allumage feux automatique ne fonctionne pas</p>	<p>Le capteur de luminosité est défectueux. L'éclairage extérieur automatique est en panne.</p> <p>► Activez et désactivez manuellement les fonctions d'éclairage (► page 123).</p> <p>► Rendez-vous dans un atelier qualifié.</p>
 <p>Clignotant arrière gauche ou Clignotant arrière droit</p>	<p>Le clignotant arrière gauche ou droit est défectueux.</p> <p>► Bloc optique arrière standard : remplacez l'ampoule (► page 131).</p> <p>► Bloc optique arrière LED : rendez-vous dans un atelier qualifié.</p>







Messages sur le visuel	Causes et conséquences possibles et ► Solutions
 <p>Clignotant rétroviseur gauche ou Clignotant rétroviseur droit</p>	<p>Le clignotant dans le rétroviseur extérieur gauche ou droit est défectueux.</p> <p>► Rendez-vous dans un atelier qualifié.</p>
 <p>Clignotant avant gauche ou Clignotant avant droit</p>	<p>Le clignotant avant gauche ou droit est défectueux.</p> <p>► Projecteurs halogènes : remplacez l'ampoule (► page 131).</p> <p>► Projecteurs LED : rendez-vous dans un atelier qualifié.</p>
 <p>3e feu stop</p>	<p>Le 3e feu stop est défectueux.</p> <p>► Rendez-vous dans un atelier qualifié.</p>
 <p>Feu stop/arrière gauche ou Feu stop/arrière droit</p>	<p>Le feu stop/feu arrière gauche ou droit est défectueux.</p> <p>► Bloc optique arrière standard : remplacez l'ampoule (► page 131).</p> <p>► Bloc optique arrière LED : rendez-vous dans un atelier qualifié.</p>
 <p>Feu route gauche ou Feu route droit</p>	<p>Le feu de route gauche ou droit est défectueux.</p> <p>► Projecteurs halogènes : remplacez l'ampoule (► page 131).</p> <p>► Projecteurs LED : rendez-vous dans un atelier qualifié.</p>
 <p>Intell. Light System ne fonctionne pas</p>	<p>L'Intelligent Light System est en panne. Le système d'éclairage continue de fonctionner sans les fonctions de l'Intelligent Light System.</p> <p>► Rendez-vous dans un atelier qualifié.</p>
 <p>Eclairage plaque</p>	<p>L'éclairage gauche ou droit de la plaque d'immatriculation est défectueux.</p> <p>► Rendez-vous dans un atelier qualifié.</p>
 <p>Eteindre les feux</p>	<p>L'éclairage est allumé alors que vous quittez le véhicule. En outre, un signal d'alerte retentit.</p> <p>► Tournez le commutateur d'éclairage sur AUTO.</p>
 <p>Feu antibrouillard arrière</p>	<p>Le feu antibrouillard arrière est défectueux.</p> <p>► Bloc optique arrière standard : remplacez l'ampoule (► page 131).</p> <p>► Bloc optique arrière LED : rendez-vous dans un atelier qualifié.</p>
 <p>Feu stationnement avant gauche ou Feu stationnement avant droit</p>	<p>Le feu de position ou le feu de stationnement avant gauche ou droit est défectueux.</p> <p>► Projecteurs halogènes : remplacez l'ampoule (► page 131).</p> <p>► Projecteurs LED : rendez-vous dans un atelier qualifié.</p>





Messages sur le visuel	Causes et conséquences possibles et ► Solutions
 <p>Feu de recul</p>	<p>Le feu de recul gauche ou droit est défectueux.</p> <p>► Remplacez l'ampoule (► page 131).</p>
 <p>Feu arrière gauche ou Feu arrière droit</p>	<p>Le feu arrière gauche ou droit est défectueux.</p> <p>► Bloc optique arrière standard: remplacez l'ampoule (► page 131).</p> <p>► Bloc optique arrière LED: rendez-vous dans un atelier qualifié.</p>
 <p>Défaut cf. notice d'utilisation</p>	<p>L'éclairage extérieur est en panne.</p> <p>► Rendez-vous dans un atelier qualifié.</p> <p>Véhicules équipés d'un dispositif d'attelage: un fusible est peut-être défectueux.</p> <p>► Contrôlez les fusibles et remplacez les fusibles qui ont fondu si nécessaire (voir la notice d'utilisation complémentaire « Affectation des fusibles »).</p> <p>► Si le message reste affiché sur le visuel, rendez-vous dans un atelier qualifié.</p>
 <p>Eclairage de jour gauche ou Eclairage de jour droit</p>	<p>L'éclairage de jour gauche ou droit est défectueux.</p> <p>► Projecteurs halogènes: remplacez l'ampoule (► page 131).</p> <p>► Projecteurs LED: rendez-vous dans un atelier qualifié.</p>

Moteur

Messages sur le visuel	Causes et conséquences possibles et ► Solutions
 <p>cf. notice d'utilisation</p>	<p>En outre, un signal d'alerte retentit. La batterie ne se charge plus.</p> <p>Causes possibles :</p> <ul style="list-style-type: none"> • l'alternateur est défectueux • la courroie à nervures trapézoïdales est cassée • la partie électronique présente un défaut <p>► Arrêtez-vous immédiatement en tenant compte des conditions de circulation et coupez le moteur.</p> <p>! Ne reprenez pas la route! Sinon, le moteur risque de surchauffer.</p> <p>► Immobilisez le véhicule pour qu'il ne puisse pas se mettre à rouler (► page 192).</p> <p>► Prenez contact avec un atelier qualifié.</p>
 <p>Faire l'appoint d'AdBlue cf. notice d'utilisation</p>	<p>En outre, un signal d'alerte retentit. Le niveau d'AdBlue® est en dessous du niveau de réserve.</p> <p>► Dès que possible, faites l'appoint d'AdBlue® (► page 189).</p>

Messages sur le visuel	Causes et conséquences possibles et ► Solutions
 <p>Ajouter AdBlue Fn. secours ds ...km cf. notice d'utilisation</p>	<p>En outre, un signal d'alerte retentit. Le réservoir d'AdBlue® est presque vide et ne suffit plus que pour la distance affichée. Lorsque vous arrêtez ensuite le moteur, la gestion moteur empêche tout redémarrage du moteur. Vous ne pouvez ensuite plus démarrer le moteur que si vous avez fait l'appoint d'AdBlue®.</p> <p>► Faites immédiatement l'appoint d'AdBlue® (► page 189).</p>
 <p>Fn. secours: 20 km/h Autonomie: ... km cf. notice d'utilisation</p>	<p>En outre, un signal d'alerte retentit. Le réservoir d'AdBlue® est vide. Vous pouvez encore parcourir 50 km en roulant à 20 km/h maximum. Lorsque vous arrêtez ensuite le moteur, la gestion moteur empêche tout redémarrage du moteur. Vous ne pouvez ensuite plus démarrer le moteur que si vous avez fait l'appoint d'AdBlue®.</p> <p>Lorsque vous arrêtez le véhicule :</p> <ul style="list-style-type: none"> ► Arrêtez le véhicule en tenant compte des conditions de circulation. ► Versez au moins 2 flacons de remplissage ou 4 l environ d'AdBlue® (► page 189). ► Tournez la clé en position 2 dans le contacteur d'allumage pendant 1 minute environ. Vous pouvez redémarrer le moteur lorsque le nouveau niveau de remplissage a été détecté par la gestion moteur. ► Démarrez le moteur.
 <p>Défaut système AdBlue cf. notice d'utilisation</p>	<p>En outre, un signal d'alerte retentit. Le système d'AdBlue® est en panne.</p> <p>► Rendez-vous dans un atelier qualifié.</p>
 <p>Défaut AdBlue Fn. secours ds ...km cf. notice d'utilisation</p>	<p>En outre, un signal d'alerte retentit. Le système d'AdBlue® est en panne. Vous pouvez encore parcourir au maximum la distance affichée. La gestion moteur empêche ensuite tout démarrage du moteur.</p> <p>► Rendez-vous immédiatement dans un atelier qualifié.</p>
 <p>Fn. secours: 20 km/h Autonomie: ...km cf. notice d'utilisation</p>	<p>En outre, un signal d'alerte retentit. Le système d'AdBlue® est en panne. Vous pouvez encore parcourir 50 km en roulant à 20 km/h maximum. Lorsque vous arrêtez ensuite le moteur, la gestion moteur empêche tout redémarrage du moteur.</p> <p>► Roulez jusqu'à un atelier qualifié.</p> <p>ou</p> <p>► Arrêtez le véhicule en tenant compte des conditions de circulation et prenez contact avec un atelier qualifié.</p>
 <p>Nettoyer filtre à carburant</p>	<p>Il y a de l'eau dans le filtre à carburant. L'eau doit être vidangée.</p> <p>► Rendez-vous dans un atelier qualifié.</p>





Messages sur le visuel	Causes et conséquences possibles et ► Solutions
 <p>Liquide refroid. S'arrêter Couper moteur</p>	<p>En outre, un signal d'alerte retentit. Le liquide de refroidissement est trop chaud.</p> <p>⚠ ATTENTION</p> <p>Ne roulez pas lorsque le moteur a subi une surchauffe. Des liquides s'étant répandus dans le compartiment moteur à la suite de fuites ou d'une mauvaise manipulation pourraient s'enflammer.</p> <p>En outre, la vapeur qui s'échappe d'un moteur ayant subi une surchauffe peut provoquer de graves brûlures, même lors de la simple ouverture du capot.</p> <p>Il y a risque de blessure.</p> <ul style="list-style-type: none"> ► Arrêtez-vous immédiatement en tenant compte des conditions de circulation et coupez le moteur. ► Immobilisez le véhicule pour l'empêcher de se mettre à rouler (► page 192). ► Attendez que le moteur ait refroidi. ► Assurez-vous que l'arrivée d'air jusqu'au radiateur du moteur n'est pas obstruée (par de la neige gelée, par exemple). ► Attendez que le message ait disparu et que la température du liquide de refroidissement soit inférieure à 120 °C avant de redémarrer le moteur. Sinon, vous risquez d'endommager le moteur. ► Surveillez l'indicateur de température du liquide de refroidissement  sur le combiné d'instruments. ► Si la température augmente de nouveau, rendez-vous immédiatement dans un atelier qualifié. <p>Dans des conditions de marche normales et avec une proportion de liquide de refroidissement conforme aux prescriptions, la température affichée  peut atteindre 120 °C.</p>
	<p>Le moteur du ventilateur est défectueux.</p> <ul style="list-style-type: none"> ► Contrôlez l'indicateur de température du liquide de refroidissement  sur le combiné d'instruments. <p>Si la température du liquide de refroidissement est inférieure à 120 °C, continuez de rouler jusqu'à l'atelier qualifié le plus proche.</p> <p>Évitez dans ce cas toute charge importante du moteur (trajet en montagne et circulation dans les encombrements, par exemple).</p>
 <p>Faire l'appoint liquide refroid. cf. notice d'utili- sation</p>	<p>Le niveau du liquide de refroidissement est trop bas.</p> <ul style="list-style-type: none"> ! Évitez les longs trajets si le niveau de liquide de refroidissement dans le circuit de refroidissement du moteur est trop bas. Sinon, vous endommagez le moteur. ► Faites l'appoint de liquide de refroidissement en tenant compte des avertissements (► page 330). ► Si vous devez fréquemment faire l'appoint de liquide de refroidissement, faites contrôler le système de refroidissement du moteur par un atelier qualifié.

Messages sur le visuel	Causes et conséquences possibles et ► Solutions
 Remplacer filtre à air	Le filtre à air du moteur est encrassé et doit être remplacé. ► Rendez-vous dans un atelier qualifié.
 A la station-service: contrôler niveau huile moteur	En outre, un signal d'alerte retentit. Le niveau d'huile est descendu à la valeur minimale. ► Contrôlez le niveau d'huile au plus tard au prochain ravitaillement (▷ page 328). ► Faites l'appoint si nécessaire (▷ page 329). ► Si vous devez effectuer souvent l'appoint d'huile moteur, faites contrôler le moteur par un atelier qualifié. ! Evitez les longs trajets si le niveau de liquide de refroidissement dans le circuit de refroidissement du moteur est trop bas. Sinon, vous risquez d'endommager le moteur.
 Niveau huile moteur S'arrêter Couper moteur	Le niveau d'huile est trop bas. Le moteur risque d'être endommagé. ► Arrêtez-vous immédiatement en tenant compte des conditions de circulation et coupez le moteur. ► Immobilisez le véhicule pour l'empêcher de se mettre à rouler (▷ page 192). ► Contrôlez le niveau d'huile (▷ page 328). ► Faites l'appoint si nécessaire (▷ page 329).
 Réserve carburant	Le niveau de carburant a atteint le niveau de réserve. Il est impossible d'utiliser le chauffage additionnel lorsque le niveau de réserve est atteint. ► Faites le plein à la prochaine station-service.
	Il ne reste presque plus de carburant dans le réservoir. ► Faites impérativement le plein à la prochaine station-service.

Systèmes d'aide à la conduite

Messages sur le visuel	Causes et conséquences possibles et ► Solutions
120 km/h! Vitesse maximale dépassée	Uniquement pour certains pays: vous avez dépassé la vitesse maximale autorisée. ► Roulez plus lentement.
 Attention Assist ne fonctionne pas	Le système ATTENTION ASSIST est en panne. ► Rendez-vous dans un atelier qualifié.

Messages sur le visuel	Causes et conséquences possibles et ► Solutions
Attention Assist: Faites une pause	<p>Le système ATTENTION ASSIST a détecté, à partir de certains critères, des signes de fatigue ou un manque de vigilance croissant chez le conducteur. En outre, un signal d'alerte retentit.</p> <p>► Faites une pause si nécessaire.</p> <p>Pendant les longs trajets, faites à temps des pauses régulières qui vous permettent de vous reposer.</p>
DISTRONIC PLUS LDC_Spd_Dsr_hyphen speedUnit	<p>Une des conditions d'activation du DISTRONIC PLUS n'est pas remplie.</p> <p>► Tenez compte des conditions d'activation du DISTRONIC PLUS (► page 205).</p>
DISTRONIC PLUS dés- activé	<p>Le DISTRONIC PLUS a été désactivé (► page 205).</p> <p>En outre, un signal d'alerte retentit en cas de désactivation non initiée par le conducteur.</p>
DISTRONIC PLUS ne fonctionne pas	<p>En outre, un signal d'alerte retentit. Le DISTRONIC PLUS est en panne. Il se peut que le BAS soit également en panne.</p> <p>► Rendez-vous dans un atelier qualifié.</p>
DISTRONIC PLUS et SPEEDTRONIC ne fonc- tionnent pas	<p>En outre, un signal d'alerte retentit. Le DISTRONIC PLUS et le SPEEDTRONIC sont en panne.</p> <p>► Rendez-vous dans un atelier qualifié.</p>
DISTRONIC PLUS inac- tif	<p>Vous appuyez sur la pédale d'accélérateur. Pendant l'accélération, le DISTRONIC PLUS n'intervient pas.</p> <p>► Relâchez la pédale d'accélérateur. Le DISTRONIC PLUS est réactivé.</p>
DISTRONIC PLUS pas disponible pour l'instant cf. notice d'utilisa- tion	<p>En outre, un signal d'alerte retentit.</p> <p>Le DISTRONIC PLUS est désactivé et il n'est momentanément pas opérationnel. Causes possibles :</p> <ul style="list-style-type: none"> • Son fonctionnement est perturbé par de fortes précipitations. • Le système de capteurs radar n'est momentanément pas opérationnel, par exemple en raison du rayonnement électromagnétique à proximité des émetteurs de radio et de télévision ou d'autres sources de rayonnement. • La température du système n'est pas située dans la plage de température de service. • La tension du réseau de bord est trop basse. <p>Le message disparaît dès que la situation ne correspond plus à l'une des causes indiquées ci-dessus et le DISTRONIC PLUS peut de nouveau fonctionner.</p> <p>Si le message ne disparaît pas :</p> <p>► Arrêtez-vous en tenant compte des conditions de circulation.</p> <p>► Immobilisez le véhicule pour qu'il ne puisse pas se mettre à rouler (► page 192).</p> <p>► Redémarrez le moteur.</p>

Messages sur le visuel	Causes et conséquences possibles et ► Solutions
DISTRONIC PLUS de nouveau disponible	Après une indisponibilité temporaire, le DISTRONIC PLUS peut de nouveau fonctionner. Vous pouvez de nouveau activer le DISTRONIC PLUS (► page 205).
 --- km/h	Le DSR est activé, mais n'est pas en action, car vous roulez à plus de 18 km/h. Si vous roulez à moins de 18 km/h, le DSR freine de nouveau automatiquement à la vitesse de consigne réglée.
 désactivé	Le DSR a été désactivé. En outre, un signal d'alerte retentit en cas de désactivation non initiée par le conducteur, par exemple en raison d'un défaut de l'ESP®.
 ne fonctionne pas	En outre, un signal d'alerte retentit. Le DSR n'est pas disponible en raison d'un défaut. ► Rendez-vous dans un atelier qualifié.
Aide stationnement interrompue	En outre, un signal sonore retentit. L'aide au stationnement a été interrompue et l'assistant de stationnement actif arrêté. Vous avez par exemple touché le volant ou vous avez roulé trop vite. ► Dirigez et freinez vous-même le véhicule. ► Répétez la manœuvre si nécessaire. Tenez compte pour cela des conditions de désactivation (► page 234).
Aide stationnement ne fonctionne pas	Le PARKTRONIC est en panne ou défectueux. ► Respectez les instructions et la marche à suivre qui figurent sous « Problèmes relatifs au PARKTRONIC » (► page 229). ► Si le message reste affiché, rendez-vous dans un atelier qualifié. L'aide active au stationnement n'est pas disponible ou est en panne. ► Coupez le contact. ► Redémarrez le moteur. ► Si le message reste affiché ou si le symbole  n'apparaît pas sur le visuel, rendez-vous dans un atelier qualifié.
PRE-SAFE Fonctionnement limité cf. notice d'utilisation	Le COLLISION PREVENTION ASSIST n'est pas disponible en raison d'un défaut. ► Rendez-vous dans un atelier qualifié.

Messages sur le visuel	Causes et conséquences possibles et ► Solutions
<p>PRE-SAFE Fonctionnement limité momentanément cf. notice d'utilisation</p>	<p>Le COLLISION PREVENTION ASSIST n'est momentanément pas opérationnel. Causes possibles :</p> <ul style="list-style-type: none">• Les capteurs dans le pare-chocs avant sont encrassés.• Son fonctionnement est perturbé par de fortes précipitations.• Le système de capteurs radar n'est momentanément pas opérationnel, par exemple en raison du rayonnement électromagnétique à proximité des émetteurs de radio et de télévision ou d'autres sources de rayonnement.• La température du système n'est pas située dans la plage de température de service.• La tension du réseau de bord est trop basse. <p>Le message disparaît dès que la situation ne correspond plus à l'une des causes indiquées ci-dessus et le COLLISION PREVENTION ASSIST peut de nouveau fonctionner.</p> <p>Si le message ne disparaît pas :</p> <ul style="list-style-type: none">► Arrêtez-vous en tenant compte des conditions de circulation.► Immobilisez le véhicule pour l'empêcher de se mettre à rouler (► page 192).► Arrêtez le moteur.► Nettoyez les capteurs dans le pare-chocs avant (► page 344).► Redémarrez le moteur.

Messages sur le visuel	Causes et conséquences possibles et ► Solutions
<p>Capteurs radar encrassés cf. notice d'utilisation</p>	<p>En outre, un signal d'alerte retentit.</p> <p>Au moins un des systèmes d'aide à la conduite ou des systèmes de sécurité active suivants n'est momentanément pas opérationnel ou ne fonctionne que de manière limitée :</p> <ul style="list-style-type: none"> • COLLISION PREVENTION ASSIST • Avertisseur d'angle mort • DISTRONIC PLUS <p>Causes possibles :</p> <ul style="list-style-type: none"> • Les capteurs intégrés dans la grille de calandre et/ou dans les pare-chocs sont encrassés. • Le fonctionnement du système d'aide à la conduite et/ou du système de sécurité active est perturbé par de fortes précipitations. <p>Le message disparaît dès que la situation ne correspond plus à l'une des causes indiquées ci-dessus et les systèmes d'aide à la conduite et de sécurité active peuvent de nouveau fonctionner.</p> <p>Si le message ne disparaît pas :</p> <ul style="list-style-type: none"> ► Arrêtez-vous en tenant compte des conditions de circulation. ► Immobilisez le véhicule pour l'empêcher de se mettre à rouler (▷ page 192). ► Arrêtez le moteur. ► Nettoyez les capteurs situés aux emplacements suivants (▷ page 344) : <ul style="list-style-type: none"> • dans la grille de calandre • dans le pare-chocs avant • dans le pare-chocs arrière
<p>SPEEDTRONIC Limite - - - km/h</p>	<p>L'activation du SPEEDTRONIC n'est pas possible lorsque vous enfoncez la pédale d'accélérateur au-delà du point de résistance (kick-down).</p> <ul style="list-style-type: none"> ► Roulez à plus de 30 km/h, si la situation le permet, et mémorisez la vitesse.
<p>SPEEDTRONIC inactif</p>	<p>Vous enfoncez la pédale d'accélérateur au-delà du point de résistance. Pendant l'accélération, le SPEEDTRONIC n'intervient pas.</p> <ul style="list-style-type: none"> ► Relâchez la pédale d'accélérateur. Le SPEEDTRONIC est réactivé et limite la vitesse.
<p>Assistant trajectoire ne fonctionne pas</p>	<p>L'assistant de trajectoire est en panne.</p> <ul style="list-style-type: none"> ► Rendez-vous dans un atelier qualifié.







Messages sur le visuel	Causes et conséquences possibles et ► Solutions
<p>Assistant trajectoire pas dispo. pr l'instant cf. notice d'utilisation</p>	<p>L'assistant de trajectoire est désactivé et il n'est momentanément pas opérationnel. Causes possibles :</p> <ul style="list-style-type: none"> • Le pare-brise est encrassé dans le champ de la caméra. • La visibilité est perturbée par de fortes précipitations ou du brouillard. • Les marques de délimitation de la voie sont manquantes pendant un certain temps. • Les marques de délimitation de la voie sont usées, sombres ou recouvertes de saleté ou de neige, par exemple. <p>Le message disparaît dès que la situation ne correspond plus à l'une des causes indiquées ci-dessus et l'assistant de trajectoire peut de nouveau fonctionner.</p> <p>Si le message ne disparaît pas :</p> <ul style="list-style-type: none"> ► Arrêtez-vous en tenant compte des conditions de circulation. ► Immobilisez le véhicule pour l'empêcher de se mettre à rouler (▷ page 192). ► Nettoyez le pare-brise.
<p>TEMPOMAT - - - km/h</p>	<p>Une des conditions d'activation du TEMPOMAT n'est pas remplie. Vous essayez par exemple de mémoriser une vitesse inférieure à 30 km/h.</p> <ul style="list-style-type: none"> ► Roulez à plus de 30 km/h, si la situation le permet, et mémorisez la vitesse. ► Tenez compte des conditions d'activation du TEMPOMAT (▷ page 200).
<p>TEMPOMAT et SPEEDTRONIC ne fonctionnent pas</p>	<p>En outre, un signal d'alerte retentit. Le TEMPOMAT et le SPEEDTRONIC sont en panne.</p> <ul style="list-style-type: none"> ► Rendez-vous dans un atelier qualifié.
<p>Avertisseur angle mort pas disponible avec une remorque cf. notice d'utilisation</p>	<p>L'avertisseur d'angle mort est désactivé lorsqu'une remorque est attelée.</p> <ul style="list-style-type: none"> ► Confirmez le message sur le visuel en appuyant sur la touche <input type="button" value="OK"/> du volant.
<p>Avertisseur angle mort ne fonctionne pas</p>	<p>L'avertisseur d'angle mort est en panne.</p> <ul style="list-style-type: none"> ► Rendez-vous dans un atelier qualifié.

Messages sur le visuel	Causes et conséquences possibles et ► Solutions
<p>Avertisseur angle mort pas dispo. pr l'instant cf. notice d'utilisation</p>	<p>L'avertisseur d'angle mort n'est momentanément pas opérationnel. Causes possibles :</p> <ul style="list-style-type: none"> • Son fonctionnement est perturbé par de fortes précipitations. • Le système de capteurs radar n'est momentanément pas opérationnel, par exemple en raison du rayonnement électromagnétique à proximité des émetteurs de radio et de télévision ou d'autres sources de rayonnement. • La température du système n'est pas située dans la plage de température de service. <p>Le message disparaît dès que la situation ne correspond plus à l'une des causes indiquées ci-dessus et l'avertisseur d'angle mort peut de nouveau fonctionner.</p> <p>Si le message ne disparaît pas :</p> <ul style="list-style-type: none"> ► Arrêtez-vous en tenant compte des conditions de circulation. ► Immobilisez le véhicule pour l'empêcher de se mettre à rouler (> page 192). ► Redémarrez le moteur.
<p>Détecteur de panneaux ne fonctionne pas</p>	<p>Le détecteur de panneaux de signalisation est en panne.</p> <ul style="list-style-type: none"> ► Rendez-vous dans un atelier qualifié.
<p>Détecteur de panneaux pas dispo. pr l'instant cf. notice d'utilisation</p>	<p>Le détecteur de panneaux de signalisation est désactivé et il n'est momentanément pas opérationnel. Causes possibles :</p> <ul style="list-style-type: none"> • Le pare-brise est encrassé dans le champ de la caméra. • La visibilité est perturbée par de fortes précipitations ou du brouillard. <p>Le message disparaît dès que la situation ne correspond plus à l'une des causes indiquées ci-dessus et le détecteur de panneaux de signalisation peut de nouveau fonctionner.</p> <p>Si le message ne disparaît pas :</p> <ul style="list-style-type: none"> ► Arrêtez-vous en tenant compte des conditions de circulation. ► Immobilisez le véhicule pour l'empêcher de se mettre à rouler (> page 192). ► Nettoyez le pare-brise.

Pneus	
Messages sur le visuel	Causes et conséquences possibles et ► Solutions
Corriger pression pneus	<p>La pression d'un ou plusieurs pneus est insuffisante ou la différence de pression entre les différents pneus est très importante.</p> <ul style="list-style-type: none"> ► Contrôlez la pression des pneus à la prochaine occasion (▷ page 364). ► Corrigez la pression des pneus si nécessaire. ► Redémarrez le système de contrôle de la pression des pneus (▷ page 366).
Contrôler pneus	<p>En outre, un signal d'alerte retentit.</p> <p>La pression d'un ou plusieurs pneus a fortement baissé. Le visuel affiche la position de la ou des roues concernées.</p> <p> ATTENTION</p> <p>Les pneus dont la pression est trop basse présentent les risques suivants :</p> <ul style="list-style-type: none"> • Ils peuvent éclater, en particulier lorsque la charge ou la vitesse du véhicule augmentent. • Ils peuvent s'user de manière excessive et/ou irrégulière, ce qui peut réduire fortement leur adhérence. • Le comportement routier ainsi que la manœuvrabilité et le comportement au freinage du véhicule peuvent être fortement compromis. <p>Il y a risque d'accident.</p> <ul style="list-style-type: none"> ► Arrêtez le véhicule sans donner de coups de volant ou de coups de frein brusques. Ce faisant, tenez compte des conditions de circulation. ► Immobilisez le véhicule pour qu'il ne puisse pas se mettre à rouler (▷ page 192). ► Contrôlez les pneus et, si nécessaire, remplacez la roue (▷ page 369). ► Contrôlez la pression des pneus (▷ page 364). ► Corrigez la pression des pneus si nécessaire.





Messages sur le visuel	Causes et conséquences possibles et ► Solutions
<p>Attention pneu(s) défect.</p>	<p>La pression d'un ou plusieurs pneus baisse brusquement. Le visuel affiche la position de la ou des roues concernées.</p> <p> ATTENTION</p> <p>La conduite avec un pneu dégonflé présente les risques suivants :</p> <ul style="list-style-type: none"> • Un pneu dégonflé compromet la manœuvrabilité et la capacité de freinage du véhicule. • Vous risquez de perdre le contrôle du véhicule. • Si vous poursuivez votre trajet avec un pneu dégonflé, celui-ci peut surchauffer et éventuellement prendre feu. <p>Il y a un risque d'accident.</p> <ul style="list-style-type: none"> ► Arrêtez le véhicule sans donner de coups de volant ou de coups de frein brusques. Ce faisant, tenez compte des conditions de circulation. ► Immobilisez le véhicule pour qu'il ne puisse pas se mettre à rouler (▷ page 192). ► Contrôlez les pneus et, si nécessaire, remplacez la roue (▷ page 369).
<p>Contrôle pression pneus pas disponible pour l'instant</p>	<p>Le système ne reçoit aucun signal des capteurs de pression des pneus en raison d'une source radioélectrique parasite. Le système de contrôle de la pression des pneus est momentanément en panne.</p> <p>Le système de contrôle de la pression des pneus se réactive automatiquement dès que la cause de la défaillance est éliminée.</p>
<p>Pas de capteurs roue</p>	<p>Il n'y a pas de signal du capteur de pression de pneu au niveau d'un ou plusieurs pneus. Aucune valeur de pression n'est affichée sur le visuel pour le ou les pneus concernés.</p> <ul style="list-style-type: none"> ► Faites remplacer le ou les capteurs de pression des pneus défectueux par un atelier qualifié.
<p>Contrôle pression pneus ne fonctionne pas Pas de capteurs roue</p>	<p>Les roues qui ont été montées n'ont pas de capteur de pression de pneu approprié. Le système de contrôle de la pression des pneus est désactivé.</p> <ul style="list-style-type: none"> ► Montez des roues munies d'un capteur approprié. <p>Le système de contrôle de la pression des pneus est activé quelques minutes après le démarrage.</p>
<p>Contrôle pression pneus ne fonctionne pas</p>	<p>Le système de contrôle de la pression des pneus est en panne.</p> <ul style="list-style-type: none"> ► Rendez-vous dans un atelier qualifié.

Véhicule	
Messages sur le visuel	Causes et conséquences possibles et ► Solutions
Pour démarrer: sélectionner position P ou N	Vous avez essayé de démarrer le moteur alors que la boîte de vitesses se trouve sur R ou D . ► Mettez la boîte de vitesses sur P ou sur N .
Batterie de réserve Défaut	La batterie de secours de la boîte de vitesses ne se charge plus. ► Rendez-vous dans un atelier qualifié.
Pour quitter position P: actionner frein	Vous avez essayé de mettre la boîte de vitesses sur D , R ou N sans appuyer sur la pédale de frein. ► Appuyez sur la pédale de frein.
Danger: véhicule non immobilisé Boîte de vitesses pas en position P	En outre, un signal d'alerte retentit. La porte du conducteur est ouverte et la boîte de vitesses se trouve en position R , N ou D . ► Mettez la boîte de vitesses sur P . ► Immobilisez le véhicule pour qu'il ne puisse pas se mettre à rouler (▷ page 192).
Aller à l'atelier sans changer de rapport	En outre, un signal d'alerte retentit. Vous ne pouvez plus modifier la position de la boîte de vitesses en raison d'une panne. Si la boîte de vitesses se trouve sur D : ► Rendez-vous dans un atelier qualifié sans changer la position D . Si la boîte de vitesses se trouve sur R , N ou P : ► Prenez contact avec un atelier qualifié.
Position P possible seulement quand véhicule arrêté	Le véhicule roule encore. ► Arrêtez-vous en tenant compte des conditions de circulation. ► Mettez la boîte de vitesses sur P .
Surchauffe embrayage Eviter démarrages Au besoin, actionner embrayage rapidement	En outre, un signal d'alerte retentit. L'embrayage est fortement sollicité et la température de service autorisée pour l'embrayage est dépassée. Evitez les démarrages fréquents ou les longs trajets en roulant au pas. ► Arrêtez-vous en tenant compte des conditions de circulation. ► Immobilisez le véhicule pour qu'il ne puisse pas se mettre à rouler (▷ page 192). ► Faites tourner le moteur. L'embrayage refroidit plus rapidement lorsque le moteur tourne. ou ► Si possible, continuez de rouler à vitesse constante. ► Retirez le pied de la pédale d'embrayage et ne faites pas patiner l'embrayage. L'embrayage peut également se refroidir pendant la marche. Le refroidissement peut durer quelques minutes. Le message disparaît dès que l'embrayage a refroidi et l'embrayage est de nouveau pleinement opérationnel.

Messages sur le visuel	Causes et conséquences possibles et ► Solutions
	Le hayon est ouvert. ► Fermez le hayon.
	En outre, un signal d'alerte retentit. Le capot est ouvert. ⚠ ATTENTION Le capot ouvert peut empêcher toute visibilité pendant la marche. Il y a risque d'accident. ► Arrêtez-vous immédiatement en tenant compte des conditions de circulation. ► Immobilisez le véhicule pour l'empêcher de se mettre à rouler (▷ page 192). ► Fermez le capot.
	En outre, un signal d'alerte retentit pendant la marche. Le visuel affiche la porte/les portes ouvertes. ► Fermez toutes les portes.
 ne fonctionne pas Batterie faible	La tension du réseau de bord est trop basse. Le chauffage additionnel à eau chaude (chauffage additionnel) s'est arrêté ou ne peut pas être mis en marche. ► Effectuez un long trajet. Cela permet de recharger la batterie. Dès que la tension du réseau de bord est suffisante, le chauffage additionnel à eau chaude (chauffage additionnel) est de nouveau opérationnel.
 ne fonctionne pas Faire le plein	Il n'y a pas suffisamment de carburant dans le réservoir. Vous ne pouvez pas mettre en marche le chauffage additionnel à eau chaude (chauffage additionnel). ► Faites le plein à la prochaine station-service.
 ne fonctionne pas cf. notice d'utilisation	Le chauffage additionnel à eau chaude (chauffage additionnel) est en panne. ► Lorsque le véhicule est à l'horizontale et après que le moteur a refroidi : effectuez 4 tentatives espacées de plusieurs minutes pour mettre en marche le chauffage additionnel à eau chaude (chauffage additionnel) (▷ page 158). ► Si le chauffage additionnel à eau chaude (chauffage additionnel) ne se met pas en marche, rendez-vous dans un atelier qualifié.
 Direction assistée Défaut cf. notice d'utilisation	En outre, un signal d'alerte retentit. Il se peut que la direction assistée soit en panne. Vous devez éventuellement exercer une force plus importante pour diriger le véhicule. ► Roulez prudemment jusqu'à un atelier qualifié et faites immédiatement contrôler la direction.

Messages sur le visuel	Causes et conséquences possibles et ► Solutions
Téléphone Service non disponible	Votre véhicule se trouve en dehors de la zone d'émission et de réception de l'opérateur de téléphonie mobile.
 Faire l'appoint liquide lave-glace	Le niveau du liquide de lave-glace dans le réservoir est en dessous du niveau minimal. ► Faites l'appoint de liquide de lave-glace (► page 332).

Clé

Messages sur le visuel	Causes et conséquences possibles et ► Solutions
 La clé ne correspond pas au véhicule	Vous avez introduit une mauvaise clé dans le contacteur d'allumage. ► Utilisez la bonne clé.
 Retirer la clé	La clé se trouve dans le contacteur d'allumage. ► Retirez la clé.
 Remplacer la clé	La clé doit être remplacée. ► Rendez-vous dans un atelier qualifié.
 Remplacer piles de la clé	La pile de la clé est déchargée. ► Remplacez la pile (► page 79).

Voyants de contrôle et d'alerte sur le combiné d'instruments

Remarques générales

Lorsque vous mettez le contact, certains systèmes effectuent un autodiagnostic. Certains voyants de contrôle et d'alerte peuvent alors s'allumer ou clignoter momentanément. Cela n'est pas critique. Les voyants de contrôle et d'alerte ne signalent un défaut que s'ils s'allument ou clignotent après le démarrage du moteur ou pendant la marche.

Ceintures de sécurité

Voyants de contrôle et d'alerte

▷ Type de signal

Causes et conséquences possibles et ► Solutions



▷ Le voyant rouge d'alerte des ceintures de sécurité s'allume ou clignote après le démarrage du moteur. En outre, un signal d'alerte peut retentir.

Uniquement pour certains pays : le voyant d'alerte rouge des ceintures de sécurité s'allume pendant 6 secondes maximum après que vous avez mis le contact.

Le voyant d'alerte des ceintures de sécurité sert à attirer l'attention du conducteur et celle du passager sur le fait qu'ils doivent boucler leur ceinture.

► Bouclez votre ceinture de sécurité (▷ page 47).



▷ Après le démarrage du moteur, le voyant rouge d'alerte des ceintures de sécurité s'allume dès que la porte du conducteur ou celle du passager est fermée.

Vous ou le passager n'avez pas bouclé votre ceinture de sécurité.

► Bouclez votre ceinture de sécurité (▷ page 47).

Le voyant d'alerte s'éteint.

Dans le cas des véhicules équipés de la désactivation automatique de l'airbag frontal du passager, des objets se trouvent sur le siège du passager.

► Enlevez les objets qui se trouvent sur le siège du passager et rangez-les en lieu sûr.

Le voyant d'alerte s'éteint.



▷ Le voyant rouge d'alerte des ceintures de sécurité clignote et un signal d'alerte périodique retentit.

Vous ou le passager n'avez pas bouclé votre ceinture de sécurité. Or, vous roulez à plus de 25 km/h ou avez roulé momentanément à plus de 25 km/h.

► Bouclez votre ceinture de sécurité (▷ page 47).

Le voyant d'alerte s'éteint et le signal d'alerte périodique s'arrête.

Dans le cas des véhicules équipés de la désactivation automatique de l'airbag frontal du passager, des objets se trouvent sur le siège du passager. Or, vous roulez à plus de 25 km/h ou avez roulé momentanément à plus de 25 km/h.

► Enlevez les objets qui se trouvent sur le siège du passager et rangez-les en lieu sûr.

Le voyant d'alerte s'éteint et le signal d'alerte périodique s'arrête.

Systèmes de sécurité

Voyants de contrôle et d'alerte

▷ Type de signal

Causes et conséquences possibles et ▶ Solutions



▷ Le voyant rouge d'alerte des freins s'allume alors que le moteur tourne.

L'EBD n'est pas disponible en raison d'un défaut. L'ABS, le BAS, l'aide au démarrage en côte et l'ESP® ainsi que ses systèmes de sécurité active, par exemple, ne sont pas disponibles non plus.

Le système ATTENTION ASSIST est désactivé et d'autres systèmes d'aide à la conduite peuvent être automatiquement désactivés.

ATTENTION

Le système de freinage continue de fonctionner avec son efficacité normale, mais sans les fonctions indiquées ci-dessus. Les roues peuvent alors se bloquer prématurément, par exemple en cas de freinage à fond.

La manœuvrabilité et le comportement au freinage du véhicule sont fortement compromis. La distance de freinage peut s'allonger dans les situations de freinage d'urgence.

Si l'ESP® n'est pas opérationnel, il ne peut pas stabiliser la trajectoire du véhicule. Le risque de dérapage et d'accident augmente.

- ▶ Tenez compte des messages qui apparaissent sur le visuel.
- ▶ Continuez de rouler, mais avec prudence.
- ▶ Rendez-vous immédiatement dans un atelier qualifié.



▷ Le voyant rouge d'alerte des freins s'allume alors que le moteur tourne. En outre, un signal d'alerte retentit.

ATTENTION

L'assistance du freinage est en panne et le comportement au freinage du véhicule peut se modifier.

Il y a risque d'accident.

- ▶ Arrêtez-vous immédiatement en tenant compte des conditions de circulation. Ne poursuivez pas votre route.
- ▶ Immobilisez le véhicule pour qu'il ne puisse pas se mettre à rouler (▷ page 192).
- ▶ Prenez contact avec un atelier qualifié.
- ▶ Tenez compte des messages qui apparaissent sur le visuel.

Voyants de contrôle et d'alerte

▷ Type de signal

Causes et conséquences possibles et ► Solutions

▷ Le voyant rouge d'alerte des freins s'allume alors que le moteur tourne. En outre, un signal d'alerte retentit.

Il n'y a pas suffisamment de liquide de frein dans le réservoir.

 **ATTENTION**

Il se peut que l'effet de freinage diminue.

Il y a risque d'accident.

- ▶ Arrêtez-vous immédiatement en tenant compte des conditions de circulation. Ne poursuivez pas votre route.
- ▶ Immobilisez le véhicule pour qu'il ne puisse pas se mettre à rouler (▷ page 192).
- ▶ Ne faites pas l'appoint de liquide de frein. Le défaut n'en serait pas éliminé pour autant.
- ▶ Prenez contact avec un atelier qualifié.
- ▶ Tenez compte des messages qui apparaissent sur le visuel.



▷ Le voyant orange d'alerte ABS s'allume alors que le moteur tourne.

L'ABS est désactivé en raison d'un défaut. Le BAS, l'aide au démarrage en côte et l'ESP® ainsi que ses systèmes de sécurité active, par exemple, sont également désactivés.

Le système ATTENTION ASSIST est désactivé et d'autres systèmes d'aide à la conduite peuvent être automatiquement désactivés.

 **ATTENTION**

Le système de freinage continue de fonctionner avec son efficacité normale, mais sans les fonctions indiquées ci-dessus. Les roues peuvent alors se bloquer prématurément, par exemple en cas de freinage à fond.

La manœuvrabilité et le comportement au freinage du véhicule sont fortement compromis. La distance de freinage peut s'allonger dans les situations de freinage d'urgence.

Si l'ESP® n'est pas opérationnel, il ne peut pas stabiliser la trajectoire du véhicule.

Le risque de dérapage et d'accident augmente.

- ▶ Tenez compte des messages qui apparaissent sur le visuel.
- ▶ Continuez de rouler, mais avec prudence.
- ▶ Rendez-vous immédiatement dans un atelier qualifié.

Lorsque le calculateur ABS est défectueux, d'autres systèmes (système de navigation ou boîte de vitesses automatique, par exemple) peuvent également ne pas être disponibles ou ne l'être que de manière limitée.

Voyants de contrôle et d'alerte▷ **Type de signal****Causes et conséquences possibles et ► Solutions**

▷ Le voyant orange d'alerte ESP® clignote pendant la marche.

L'ESP® ou le contrôle de motricité entre en action parce qu'il y a risque de dérapage ou qu'au moins une roue patine.

Le TEMPOMAT ou le DISTRONIC PLUS est automatiquement désactivé.

- ▶ Au démarrage, n'accélérez pas plus que nécessaire.
- ▶ Pendant la marche, diminuez la pression sur la pédale d'accélérateur.
- ▶ Adaptez votre style de conduite aux conditions routières et météorologiques.
- ▶ Ne désactivez pas l'ESP®.

Dans des cas exceptionnels, il peut être préférable de désactiver l'ESP® pour rouler (▷ page 72).



▷ Le voyant orange d'alerte ESP® s'allume alors que le moteur tourne.

L'ESP®, le BAS et l'aide au démarrage en côte ne sont pas disponibles en raison d'un défaut.

Le système ATTENTION ASSIST est désactivé et d'autres systèmes d'aide à la conduite peuvent être automatiquement désactivés.

 **ATTENTION**

Le système de freinage continue de fonctionner avec son efficacité normale, mais sans les fonctions indiquées ci-dessus.

La distance de freinage peut alors s'allonger dans les situations de freinage d'urgence.

Si l'ESP® n'est pas opérationnel, il ne peut pas stabiliser la trajectoire du véhicule.

Le risque de dérapage et d'accident augmente.

- ▶ Tenez compte des messages qui apparaissent sur le visuel.
- ▶ Continuez de rouler, mais avec prudence.
- ▶ Rendez-vous immédiatement dans un atelier qualifié.

Voyants de contrôle et d'alerte

 ▷ **Type de signal**
Causes et conséquences possibles et ► Solutions

▷ Le voyant orange d'alerte ESP® OFF s'allume alors que le moteur tourne ou lorsque la fonction ECO de démarrage et d'arrêt automatiques du moteur est activée.

L'ESP® est désactivé.

ATTENTION

Si l'ESP® est désactivé, son assistance pour la stabilisation du véhicule est fortement réduite.

Le risque de dérapage et d'accident augmente.

► Réactivez l'ESP®.

Dans des cas exceptionnels, il peut être préférable de désactiver l'ESP® pour rouler (▷ page 72).

► Adaptez votre style de conduite aux conditions routières et météorologiques.

Si l'ESP® ne peut pas être activé :

► Continuez de rouler, mais avec prudence.

► Faites contrôler l'ESP® par un atelier qualifié.



▷ Le voyant rouge du frein de stationnement clignote ou est allumé et/ou le voyant orange d'alerte du frein de stationnement est allumé.

Le frein de stationnement est en panne ou un message indiquant de desserrer le frein de stationnement apparaît sur le visuel.

Si seul le voyant rouge du frein de stationnement est allumé, le frein de stationnement est serré.

► Tenez compte des messages qui apparaissent sur le visuel (▷ page 275).



▷ Le voyant rouge d'alerte des systèmes de retenue s'allume alors que le moteur tourne.

Les systèmes de retenue sont en panne.

ATTENTION

Les airbags et les rétracteurs de ceinture peuvent se déclencher de manière intempesive ou ne pas se déclencher en cas d'accident.

Le risque de blessure augmente.

► Tenez compte des messages qui apparaissent sur le visuel.

► Continuez de rouler, mais avec prudence.

► Faites immédiatement contrôler les systèmes de retenue et leurs composants par un atelier qualifié.

Vous trouverez de plus amples informations sur les systèmes de retenue et leurs composants sous « Sécurité des occupants » (▷ page 43).

Moteur

Voyants de contrôle et d'alerte

▷ Type de signal Causes et conséquences possibles et ► Solutions



▷ Le voyant orange d'alerte de diagnostic moteur s'allume alors que le moteur tourne.

Un défaut est peut-être survenu, par exemple

- dans la gestion moteur
- dans le système d'injection
- dans le système d'échappement
- dans le système d'allumage (véhicules équipés d'un moteur à essence)
- au niveau du système d'alimentation en carburant

Un tel défaut peut avoir pour conséquence le dépassement des seuils d'émission et le passage du moteur en mode de fonctionnement de secours.

► Faites contrôler le véhicule dès que possible par un atelier qualifié.



▷ Le voyant orange d'alerte de réserve de carburant s'allume alors que le moteur tourne.

Le niveau de carburant a atteint le niveau de réserve.

Il est impossible d'utiliser le chauffage additionnel lorsque le niveau de réserve est atteint.

► Faites le plein à la prochaine station-service.



▷ Le voyant rouge d'alerte du liquide de refroidissement s'allume alors que le moteur tourne et que l'indicateur de température du liquide de refroidissement se trouve au début de l'échelle.

Le capteur de l'indicateur de température du liquide de refroidissement est défectueux.

La température du liquide de refroidissement n'est plus surveillée. Si le liquide de refroidissement est trop chaud, le moteur risque d'être endommagé.

- Arrêtez-vous immédiatement en tenant compte des conditions de circulation et coupez le moteur. Ne poursuivez pas votre route.
- Immobilisez le véhicule pour qu'il ne puisse pas se mettre à rouler (▷ page 192).
- Prenez contact avec un atelier qualifié.

Voyants de contrôle et d'alerte

 ▷ **Type de signal**
Causes et conséquences possibles et ► Solutions

▷ Le voyant rouge d'alerte du liquide de refroidissement s'allume alors que le moteur tourne.

Le niveau du liquide de refroidissement est trop bas.

Si le niveau du liquide de refroidissement est correct, c'est que l'arrivée d'air jusqu'au radiateur du moteur est peut-être obstruée ou que le ventilateur électrique du radiateur du moteur est peut-être défectueux.

Le liquide de refroidissement est trop chaud et le moteur n'est pas suffisamment refroidi.

- ▶ Tenez compte des messages qui apparaissent sur le visuel.
- ▶ Arrêtez-vous immédiatement en tenant compte des conditions de circulation et coupez le moteur.
- ▶ Immobilisez le véhicule pour qu'il ne puisse pas se mettre à rouler (▷ page 192).
- ▶ Quittez le véhicule et tenez-vous-en éloigné jusqu'à ce que le moteur ait refroidi.
- ▶ Contrôlez le niveau du liquide de refroidissement et faites l'appoint en tenant compte des avertissements (▷ page 330).
- ▶ Si vous devez fréquemment faire l'appoint de liquide de refroidissement, faites contrôler le système de refroidissement du moteur.
- ▶ Assurez-vous que l'arrivée d'air jusqu'au radiateur du moteur n'est pas obstruée (par de la neige gelée, par exemple).
- ▶ Surveillez l'indicateur de température du liquide de refroidissement sur le combiné d'instruments.
- ▶ Attendez que la température du liquide de refroidissement soit inférieure à 120 °C avant de redémarrer le moteur. Sinon, vous risquez d'endommager le moteur.
- ▶ Roulez jusqu'à l'atelier qualifié le plus proche.
Évitez dans ce cas toute charge importante du moteur (trajet en montagne et circulation dans les encombrements, par exemple).



▷ Le voyant rouge d'alerte du liquide de refroidissement s'allume alors que le moteur tourne. En outre, un signal d'alerte retentit.

La température du liquide de refroidissement est supérieure à 120 °C. L'arrivée d'air jusqu'au radiateur du moteur est peut-être obstruée ou le niveau du liquide de refroidissement est peut-être trop bas.

 **ATTENTION**

Le moteur n'est pas suffisamment refroidi et risque d'être endommagé.

Ne roulez pas lorsque le moteur a subi une surchauffe. Sinon, des liquides s'étant répandus dans le compartiment moteur à la suite de fuites ou d'une mauvaise manipulation pourraient s'enflammer.

En outre, la vapeur qui s'échappe d'un moteur ayant subi une surchauffe peut provoquer de graves brûlures, même lors de la simple ouverture du capot.

Il y a risque de blessure.

- ▶ Tenez compte des messages qui apparaissent sur le visuel.
- ▶ Arrêtez-vous immédiatement en tenant compte des conditions de circulation et coupez le moteur.
- ▶ Immobilisez le véhicule pour l'empêcher de se mettre à rouler (▷ page 192).

Voyants de contrôle et d'alerte▷ **Type de signal****Causes et conséquences possibles et ► Solutions**

- ▶ Quittez le véhicule et tenez-vous-en éloigné jusqu'à ce que le moteur ait refroidi.
 - ▶ Contrôlez le niveau du liquide de refroidissement et faites l'appoint en tenant compte des avertissements (▷ page 330).
 - ▶ Si vous devez fréquemment faire l'appoint de liquide de refroidissement, faites contrôler le système de refroidissement du moteur.
 - ▶ Assurez-vous que l'arrivée d'air jusqu'au radiateur du moteur n'est pas obstruée (par de la neige gelée, par exemple).
 - ▶ Surveillez l'indicateur de température du liquide de refroidissement sur le combiné d'instruments.
 - ▶ Si la température du liquide de refroidissement est inférieure à 120 °C, continuez de rouler jusqu'à l'atelier qualifié le plus proche.
- Évitez dans ce cas toute charge importante du moteur (trajet en montagne et circulation dans les encombrements, par exemple).

Systèmes d'aide à la conduite**Voyants de contrôle et d'alerte**▷ **Type de signal****Causes et conséquences possibles et ► Solutions**

- ▷ Le voyant rouge d'alerte de distance s'allume pendant la marche.

La distance par rapport au véhicule qui précède est trop faible pour la vitesse sélectionnée.

- ▶ Augmentez la distance.



- ▷ Le voyant rouge d'alerte de distance s'allume pendant la marche. En outre, un signal d'alerte retentit.

Vous vous rapprochez d'un véhicule ou d'un obstacle fixe sur la trajectoire probable de votre véhicule à une vitesse trop élevée.

- ▶ Soyez prêt à freiner.
- ▶ Soyez attentif aux conditions de circulation. Freinez si nécessaire ou évitez l'obstacle.

Vous trouverez de plus amples informations sur l'avertisseur de distance sous « COLLISION PREVENTION ASSIST » (▷ page 215).

Pneus

Voyants de contrôle et d'alerte

▷ Type de signal

Causes et conséquences possibles et ► Solutions



▷ Le voyant orange d'alerte du système de contrôle de la pression des pneus (perte de pression/défaut) s'allume.

Le système de contrôle de la pression des pneus a détecté une baisse de pression dans un ou plusieurs pneus.

ATTENTION

Les pneus dont la pression est trop basse présentent les risques suivants :

- Ils peuvent éclater, en particulier lorsque la charge ou la vitesse du véhicule augmentent.
- Ils peuvent s'user de manière excessive et/ou irrégulière, ce qui peut réduire fortement leur adhérence.
- Le comportement routier ainsi que la manœuvrabilité et le comportement au freinage du véhicule peuvent être fortement compromis.

Il y a risque d'accident.

- ▶ Arrêtez le véhicule sans donner de coups de volant ou de coups de frein brusques. Ce faisant, tenez compte des conditions de circulation.
- ▶ Immobilisez le véhicule pour qu'il ne puisse pas se mettre à rouler (▷ page 192).
- ▶ Tenez compte des messages qui apparaissent sur le visuel.
- ▶ Contrôlez les pneus et, si nécessaire, remplacez la roue (▷ page 369).
- ▶ Contrôlez la pression des pneus (▷ page 364).
- ▶ Corrigez la pression des pneus si nécessaire.



▷ Le voyant orange d'alerte du système de contrôle de la pression des pneus (perte de pression/défaut) clignote pendant 1 minute environ, puis reste allumé en permanence.

Le système de contrôle de la pression des pneus est en panne.

ATTENTION

Il se peut que le système ne soit pas en mesure de détecter ou de signaler correctement une pression des pneus trop basse.

Il y a risque d'accident.

- ▶ Tenez compte des messages qui apparaissent sur le visuel.
- ▶ Rendez-vous dans un atelier qualifié.

Véhicule**Voyants de
contrôle et
d'alerte**▷ **Type de signal****Causes et conséquences possibles et ► Solutions**

▷ Le voyant rouge d'alerte de la direction assistée s'allume alors que le moteur tourne. En outre, un signal d'alerte retentit.

Il se peut que la direction assistée soit en panne. Vous devez éventuellement exercer une force plus importante pour diriger le véhicule.

► Roulez prudemment jusqu'à un atelier qualifié et faites immédiatement contrôler la direction.

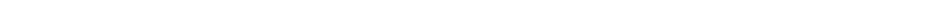

Informations utiles

Cette notice d'utilisation décrit tous les modèles ainsi que l'ensemble des équipements de série et optionnels qui étaient disponibles pour votre véhicule au moment de la clôture de la rédaction de cette notice d'utilisation. Des divergences sont possibles selon les pays. Notez que votre véhicule n'est pas obligatoirement équipé de toutes les fonctions décrites. Cela vaut également pour les fonctions et systèmes importants pour la sécurité.

Lisez les informations sur les ateliers qualifiés (▷ page 30).

Bacs et compartiments de rangement

Consignes de sécurité importantes

⚠ ATTENTION

Si vous rangez des objets de manière inappropriée dans le compartiment passagers, ceux-ci risquent de glisser ou d'être projetés et ainsi de heurter les occupants du véhicule. Par ailleurs, en cas d'accident, les porte-gobelets, bacs ouverts et réceptacles de téléphone ne peuvent pas retenir dans tous les cas les objets qu'ils contiennent. Il y a risque de blessure, en particulier lors d'un freinage ou d'un changement brusque de direction.

- Rangez toujours les objets de manière à ce que, dans ces situations ou dans des situations similaires, ils ne puissent pas être projetés.
- Assurez-vous toujours qu'aucun objet ne dépasse des bacs de rangement, des filets à bagages ou des filets de rangement.
- Fermez les bacs de rangement verrouillables avant de prendre la route.
- Rangez et armez toujours les objets lourds, durs, pointus, tranchants, fragiles ou volumineux dans le compartiment de chargement.

Respectez les « Directives de chargement » (▷ page 317).

Boîte à gants

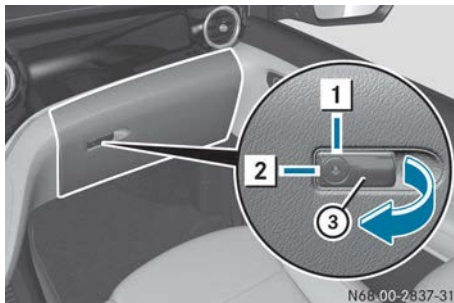

- 1 Position déverrouillée
- 2 Position verrouillée
- 3 Poignée de la boîte à gants

Vous pouvez verrouiller et déverrouiller la boîte à gants avec la clé de secours (▷ page 78).

Lorsque vous ouvrez le couvercle de la boîte à gants, vous trouvez sur sa face intérieure un porte-pièces de monnaie, un porte-crayons et un porte-cartes.

- **Ouverture :** si nécessaire, déverrouillez le couvercle de la boîte à gants.
- Tirez la poignée de la boîte à gants ③ dans le sens de la flèche.
- **Fermeture :** relevez le couvercle de la boîte à gants et appuyez dessus jusqu'à ce qu'il se verrouille.

Range-lunettes dans l'unité de commande au plafonnier

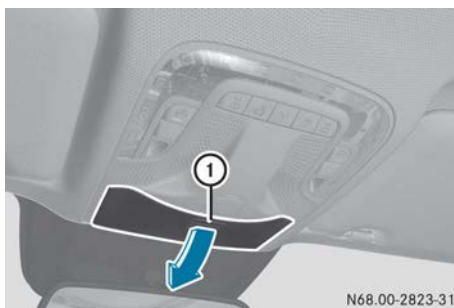

► **Ouverture:** appuyez brièvement sur le couvercle ①.

Le range-lunettes s'ouvre.

► **Fermeture:** repoussez le range-lunettes dans l'unité de commande au plafonnier jusqu'à encliquetage.

Assurez-vous que le range-lunettes est fermé pendant la marche.

Bac de rangement dans la console centrale

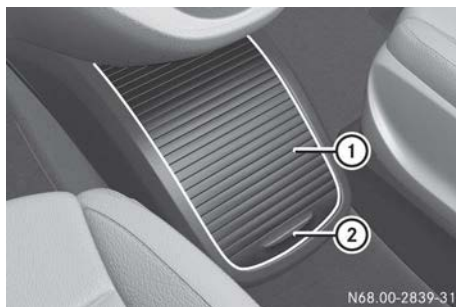

Console centrale (exemple: console centrale avec cache coulissant)

► **Ouverture et fermeture:** poussez le cache coulissant ① de la console centrale vers le haut ou vers le bas en le tenant par la poignée ②.

En fonction de l'équipement du véhicule, la console centrale comporte

- une prise 12 V (▷ page 314) ou l'allume-cigare (▷ page 313)
- l'interface média avec 2 prises USB ou avec 2 prises USB et 1 fente pour carte mémoire SD

Les câbles de raccordement et câbles adaptateurs correspondants dépendent de l'équipement et sont disponibles dans la gamme d'accessoires Mercedes-Benz. Le faisceau de câbles se trouve dans la boîte à gants.

- le support pour le réceptacle du téléphone portable (▷ page 315)
- 2 porte-gobelets (▷ page 312)
- le cendrier (▷ page 313)
- un bac de rangement ou un cadre de montage d'appareils pour un appareil additionnel (tachygraphe, par exemple)

Filet de rangement

Vous pouvez utiliser les filets de rangement au dos des sièges pour ranger de petits objets légers. Dans le cas des sièges avant avec ventilation de siège, veillez à ce qu'aucun objet ne dépasse du filet de rangement, ni ne couvre l'ouïe d'entrée d'air de la ventilation de siège située au-dessus.

Respectez les directives de chargement (▷ page 317) et les consignes de sécurité relatives aux bacs de rangement (▷ page 306).

Compartiments de rangement sous la banquette/couchette

La banquette/couchette est équipée de 2 compartiments de rangement extractibles sous l'assise. Vous pouvez utiliser les compartiments de rangement pour ranger la literie, par exemple.

La charge maximale de chacun des compartiments est de 13 kg.

! Poussez toujours le compartiment de rangement jusqu'en butée sous la banquette/couchette afin d'éviter tout risque d'endommagement.

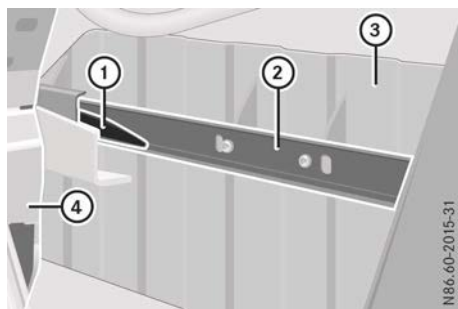

Vous pouvez déposer chacun des compartiments de rangement pour augmenter le volume de chargement de votre véhicule.

► **Dépose:** reculez la banquette/couchette ④ au maximum (▷ page 111).

► Sortez le compartiment de rangement ③ jusqu'en butée.

► Poussez la languette en plastique gauche (vu dans le sens de la marche) ① vers le bas et la languette en plastique droite ② vers le haut. Ce faisant, tirez légèrement le compartiment de rangement ③.

La butée correspondante est déverrouillée.

i La direction dans laquelle vous devez déplacer la languette en plastique pour déverrouiller la butée est gravée dans la glissière.

- ▶ Retirez le compartiment de rangement **③**.
- ▶ **Pose**: reculez la banquette/couchette **④** au maximum (▷ page 111).
- ▶ Poussez le compartiment de rangement **③** dans les glissières **②** sous la banquette/couchette.
Les languettes en plastique **①** s'enclenchent automatiquement.

Pare-soleil

Vue d'ensemble

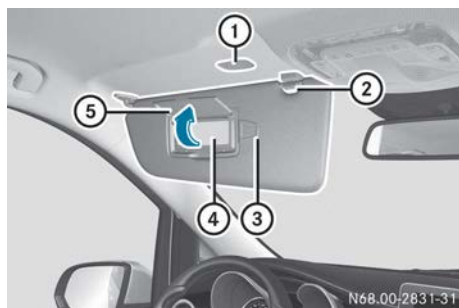

- ①** Eclairage du miroir de courtoisie
- ②** Support
- ③** Clip porte-tickets, par exemple pour ticket de stationnement
- ④** Miroir de courtoisie
- ⑤** Cache du miroir de courtoisie

Miroir de courtoisie dans le pare-soleil

Si le cache du miroir de courtoisie **⑤** est relevé et que la clé se trouve en position **1** ou **2** dans le contacteur d'allumage, l'éclairage du miroir de courtoisie **①** s'allume.

Eblouissement latéral

- ▶ Abaissez le pare-soleil.
- ▶ Décrochez le pare-soleil du support **②**.
- ▶ Basculez le pare-soleil sur le côté.

Tablette escamotable

Consignes de sécurité importantes

⚠ ATTENTION

Lorsque les objets, les bagages ou le chargement ne sont pas arrimés ou sont insuffisamment arrimés, ils risquent de glisser, de se renverser ou d'être projetés et ainsi de heurter les occupants du véhicule. Il y a risque de blessure, en particulier lors d'un freinage brutal ou d'un changement brusque de direction. Rangez toujours les objets de manière à ce qu'ils ne puissent pas être projetés. Avant chaque trajet, arrimez les objets, les bagages ou le chargement afin d'éviter qu'ils ne glissent ou ne se renversent.

⚠ ATTENTION

Si la tablette escamotable n'est pas correctement verrouillée dans les fixations, elle risque de se détacher et d'être projetée pendant la marche. Il y a risque d'accident et de blessure.

Posez la tablette escamotable conformément aux descriptions. Déplacez la tablette escamotable uniquement lorsque le véhicule est à l'arrêt. Une fois la tablette escamotable déplacée, assurez-vous toujours qu'elle est correctement verrouillée.

La tablette escamotable n'est alors fixée correctement que si les 2 leviers de verrouillage et de déverrouillage sont verrouillés.

Respectez les « Directives de chargement » (▷ page 317).

Pose de la tablette escamotable

⚠ ATTENTION

Si la tablette escamotable n'est pas correctement verrouillée dans les fixations, elle risque de se détacher et d'être projetée pendant la marche. Il y a risque d'accident et de blessure.

Posez la tablette escamotable conformément aux descriptions. Déplacez la tablette esca-

motable uniquement lorsque le véhicule est à l'arrêt. Une fois la tablette escamotable déplacée, assurez-vous toujours qu'elle est correctement verrouillée.

La tablette escamotable n'est fixée correctement que si les 2 leviers de verrouillage et de déverrouillage sont verrouillés.

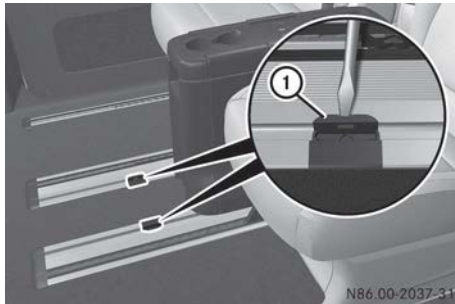

- ▶ Reculez les sièges avant au maximum ou déposez-les si nécessaire.
- ▶ Soulevez légèrement les 2 caches ① hors de la glissière à l'aide d'un outil approprié, par exemple un tournevis.

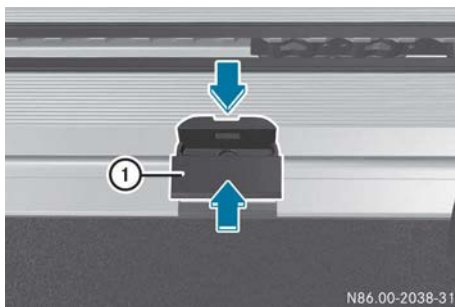

- ▶ Comprimez légèrement les 2 caches ① et retirez-les de la glissière. Les ouvertures prévues pour les patins centraux situés sur la face inférieure de la tablette escamotable sont dégagées.
- ▶ Tournez la tablette escamotable de manière à ce que la flèche située sur sa face inférieure soit orientée vers l'avant.

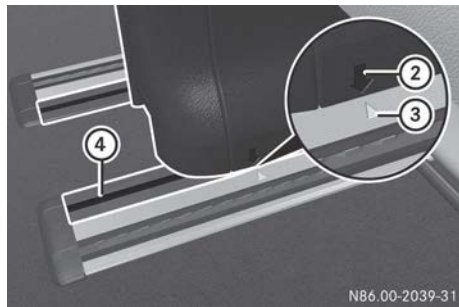

Position de montage

- ▶ Introduisez la tablette escamotable dans la glissière de manière à ce que les flèches ② qui se trouvent sur la tablette escamotable coïncident avec les 2 repères ③ de la glissière ④.
- Les guides et les patins situés sur la face inférieure de la tablette escamotable s'insèrent dans la glissière.

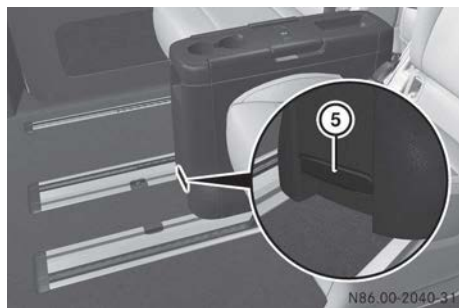

- ▶ Tirez le levier ⑤ qui se trouve sur la face avant ou sur la face arrière de la tablette escamotable vers le haut et poussez la tablette escamotable vers l'arrière.

La tablette escamotable est mise en place correctement

- si vous pouvez la faire coulisser le long de la glissière lorsque le levier ⑤ est tiré vers le haut
- si vous ne pouvez pas la sortir hors du rail dans une position autre que la position de montage
- ▶ Comprimez légèrement les 2 caches ① et encliquetez-les dans les ouvertures des glissières.
- ▶ Maintenez le levier ⑤ tiré et faites coulisser la tablette escamotable jusqu'à la position souhaitée.

- ▶ Dans ce cas, déplacez légèrement la tablette escamotable vers l'avant ou vers l'arrière jusqu'à rencontrer une résistance à l'abaissement du levier ⑤.
- ▶ Abaissez le levier ⑤ jusqu'en butée en surmontant la résistance. La tablette escamotable est fixée correctement.

Déplacement de la tablette escamotable

- ▶ Maintenez le levier ⑤ tiré et faites coulisser la tablette escamotable jusqu'à la position souhaitée.
- ▶ Relâchez le levier ⑤.
- ▶ Déplacez la tablette escamotable jusqu'à ce qu'elle s'encliquette dans le cran le plus proche.
- ▶ Une fois la tablette escamotable déplacée, assurez-vous qu'elle est toujours correctement fixée.

Réglage en hauteur de la tablette escamotable

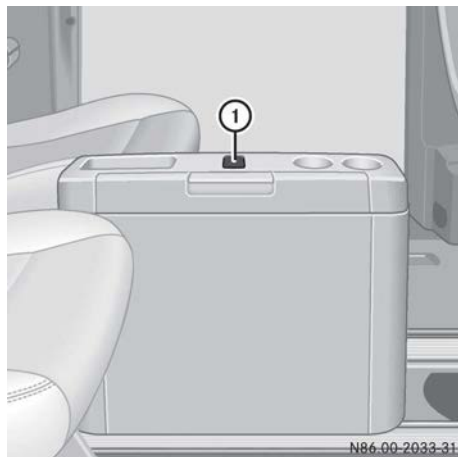

- ▶ **Sortie:** enfoncez complètement la touche de réglage à hauteur de la table ① en surmontant la résistance.
- ▶ Relâchez la touche ①. La tablette escamotable monte et se verrouille automatiquement en position haute.

Si vous ne pouvez pas régler l'accoudeur lorsque la tablette escamotable est en position haute, inclinez légèrement le dossier du siège vers l'arrière.

- ▶ **Retrée:** enfoncez complètement la touche de réglage à hauteur de la table ① en surmontant la résistance.
- ▶ Maintenez la touche ① appuyée et poussez simultanément la partie centrale de la tablette escamotable vers le bas.
- ▶ Relâchez la touche ① lorsque la tablette escamotable est en position rentrée. La partie centrale de la tablette escamotable se verrouille automatiquement.

Mise en place des plateaux

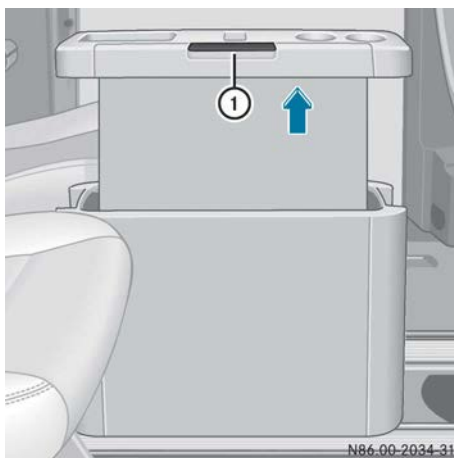

- ▶ Tirez les plateaux par la poignée ① jusqu'en butée, dans le sens de la flèche, pour les sortir de la tablette escamotable.
- ▶ Basculez les plateaux sur les côtés jusqu'à encliquetage. Les plateaux doivent être encliquetés.

Rangement des plateaux

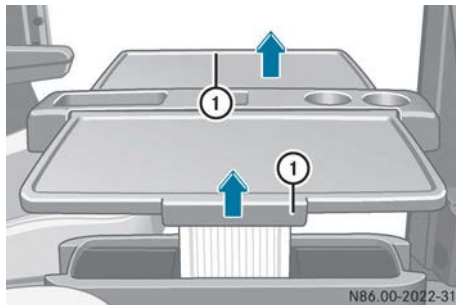

N86.00-2022-31

Rangez toujours les plateaux avant de déplacer la tablette escamotable.

- ▶ Relevez les plateaux en les tenant par la poignée ①.
- ▶ Rentrez les plateaux à la verticale dans la tablette, jusqu'en butée, en les tenant par la poignée ①.

Bacs et compartiments de rangement

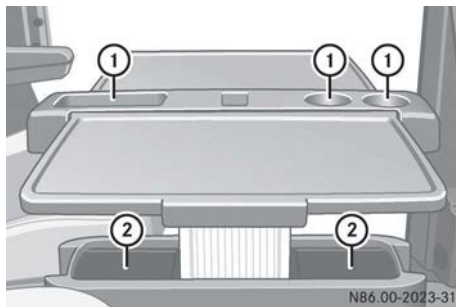

N86.00-2023-31

- ① Evidements sur la tablette escamotable
- ② Compartiments de rangement

Vous pouvez ranger des objets assez volumineux (bouteilles, par exemple) dans les compartiments de rangement ②.

Pour ranger des objets plus petits, vous pouvez accrocher un bac dans les compartiments de rangement ②.

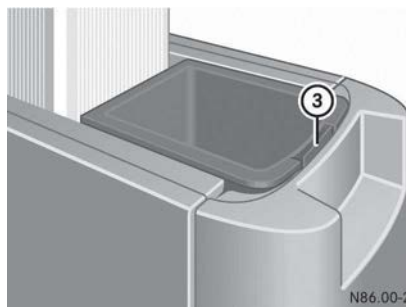

N86.00-2028-31

Bac

- ▶ **Dépose:** appuyez sur l'ergot de retenue ③ et retirez le bac.
- ▶ **Pose:** mettez le bac en place de manière à ce que les nervures qui se trouvent au dos s'emboîtent correctement.
- ▶ Enfoncez le bac jusqu'à ce qu'il se verrouille.

Dépose de la tablette escamotable

- ▶ Rabattez les plateaux.
- ▶ Amenez le réglage à hauteur de la table en position rentrée.
- ▶ Reculez les sièges avant au maximum ou déposez-les si nécessaire.

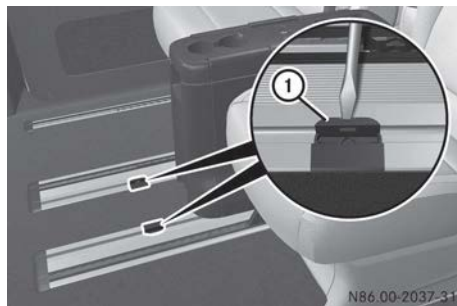

N86.00-2037-31

- ▶ Poussez la tablette escamotable vers l'arrière jusqu'à ce que vous puissiez déposer les caches ① des ouvertures aménagées dans les glissières.
- ▶ Soulevez légèrement les 2 caches ① hors de la glissière à l'aide d'un outil approprié, par exemple un tournevis.

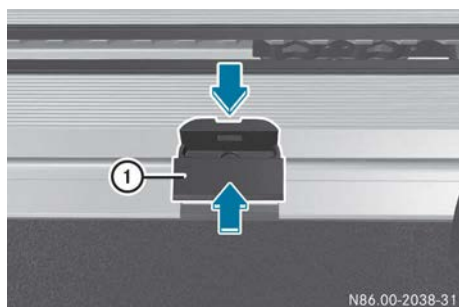

- Comprimez légèrement les 2 caches ① et retirez-les de la glissière. Les ouvertures prévues pour les patins centraux situés sur la face inférieure de la tablette escamotable sont dégagées.

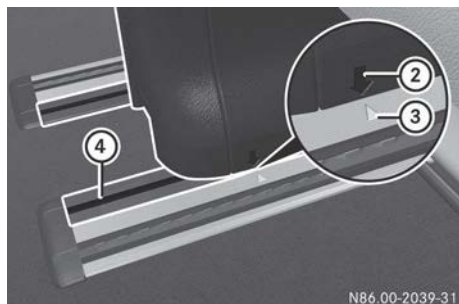

Position de montage

- Poussez la tablette escamotable vers l'avant jusqu'à la position de montage. Les flèches ② qui se trouvent sur la tablette escamotable doivent coïncider avec les 2 repères ③ de la glissière ④.
- Soulevez la tablette escamotable pour la sortir de la glissière ④.
- Comprimez légèrement les 2 caches ① et encliquez-les dans les ouvertures des glissières.

Porte-gobelets

Consignes de sécurité importantes

⚠ ATTENTION

Le porte-gobelets ne peut bloquer aucun récipient pendant la marche. Si vous utilisez un porte-gobelets pendant la marche, le récipient risque d'être projeté et des liquides peuvent être renversés. Les occupants du véhi-

cule risquent d'entrer en contact avec le liquide et de se brûler si celui-ci est chaud. Cela pourrait détourner votre attention de la circulation et vous faire perdre le contrôle du véhicule. Il y a risque d'accident et de blessure.

N'utilisez le porte-gobelets que lorsque le véhicule est à l'arrêt. N'utilisez que des récipients adaptés aux porte-gobelets. Fermez le récipient, en particulier lorsque le liquide est chaud.

- ⚠ N'utilisez que des récipients adaptés aux porte-gobelets et qui peuvent être fermés. Sinon, les boissons pourraient déborder.

Respectez les directives de chargement (▷ page 317).

Porte-gobelets dans la console centrale



- **Ouverture :** poussez le cache coulissant ① de la console centrale vers le haut .
- **Retrait :** poussez le verrou ② vers l'arrière et retirez le porte-gobelets ③.
- **Mise en place :** mettez en place le porte-gobelets ③ et repoussez le verrou ② vers l'arrière.
- **Fermeture :** tirez le cache coulissant ① de la console centrale vers le bas et fermez le bac de rangement.

Vous pouvez déposer le fond en caoutchouc du porte-gobelets pour le nettoyer. Nettoyez-le uniquement à l'eau claire et tiède.

Porte-gobelets à l'arrière



Bac de rangement à l'arrière pour porte-gobelets (exemple: garniture latérale gauche)

Le porte-gobelets ① est mis en place dans le bac de rangement ③ de la garniture latérale arrière.

► **Mise en place:** alignez le porte-gobelets ① au-dessus du bac de rangement ③ de manière à ce que l'inscription « INSIDE » qui se trouve sur son pied ② soit dirigée vers l'intérieur du véhicule.

► Mettez le pied du porte-gobelets ② en place dans le bac de rangement en appuyant des 2 côtés.

Le porte-gobelets est correctement mis en place lorsque

- les 2 bagues d'étanchéité ④ sont introduites dans le bac de rangement ③
- le bord supérieur ⑤ du pied est exactement à niveau du bac de rangement ③, sans laisser d'espace libre

► **Retrait:** saisissez le fond du porte-gobelets ① par le bas et tirez son pied ② verticalement vers le haut.

Porte-bouteilles

Les portes-bouteilles se trouvent devant les bacs de rangement dans les portes avant.

Des porte-bouteilles supplémentaires se trouvent à gauche et à droite à l'arrière dans les garnitures latérales. Respectez les consignes de sécurité (▷ page 306).

Cendriers



Cendriers (exemple: console centrale avec cache coulissant)

► **Ouverture:** poussez le cache coulissant ① de la console centrale vers le haut .

Vous pouvez placer le cendrier avec couvercle ② dans un porte-gobelets de la console centrale avec cache coulissant ou dans un porte-gobelets à l'arrière.

Allume-cigare

⚠ ATTENTION

Si vous touchez la résistance chauffante ou la douille de l'allume-cigare lorsqu'elles sont très chaudes, vous risquez de vous brûler.

En outre, des matières inflammables peuvent s'enflammer si

- l'allume-cigare tombe dessus alors qu'il est brûlant
- des enfants mettent l'allume-cigare en contact avec des objets alors qu'il est brûlant, par exemple

Il y a risque d'incendie et de blessure.

Saisissez l'allume-cigare uniquement par le bouton. Assurez-vous toujours que l'allume-cigare est hors de portée des enfants. Ne laissez jamais des enfants sans surveillance à l'intérieur du véhicule.

Prêtez avant tout attention aux conditions de circulation. Sinon, vous pouvez provoquer un accident et vous blesser ou blesser d'autres personnes. Utilisez l'allume-cigare uniquement

lorsque les conditions de circulation le permettent.



Allume-cigare dans la console centrale (exemple : console centrale avec cache coulissant)

- **Utilisation de l'allume-cigare :** tournez la clé en position **1** dans le contacteur d'allumage.
- Poussez le cache coulissant **①** de la console centrale vers le haut .
- Enfoncez l'allume-cigare **②**. Il est éjecté automatiquement dès que la spirale est incandescente.
- Retirez l'allume-cigare de la prise en le tenant par le bouton.

Vous pouvez utiliser la prise de l'allume-cigare pour alimenter des accessoires dont la puissance n'est pas supérieure à 180 W (15 A).

La batterie de démarrage peut se décharger lorsque le moteur est arrêté et que la prise est utilisée pendant très longtemps pour le branchement d'accessoires. Un circuit de coupure de secours veille à ce que la tension de bord ne tombe pas en dessous d'une certaine valeur. Lorsque la tension de bord est trop faible, l'alimentation de la prise de l'allume-cigare est coupée automatiquement. Cela permet à la batterie de fournir le courant nécessaire au démarrage du moteur.

Prise 12 V



Prise dans la console centrale (exemple : console centrale avec cache coulissant)

Lorsque la clé se trouve en position **1** dans le contacteur d'allumage, vous pouvez utiliser les prises pour alimenter des accessoires dont la puissance n'est pas supérieure à 180 W (15 A). La batterie de démarrage peut se décharger lorsque le moteur est arrêté et que les prises sont très longtemps utilisées. Si la tension de bord est trop faible, il se peut que vous ne puissiez plus démarrer le moteur.

Si la tension de bord est trop basse, l'alimentation de la prise qui se trouve dans la console centrale et de la prise située sur le côté du compartiment de chargement n'est pas coupée automatiquement. L'alimentation des autres prises qui se trouvent à l'arrière est coupée automatiquement si la tension de bord est faible.

Des prises 12 V supplémentaires peuvent se trouver à l'arrière au niveau des garnitures d'angle situées à côté du hayon ainsi qu'à gauche et à droite dans les garnitures latérales.

- **Ouverture :** poussez le cache coulissant **①** de la console centrale vers le haut .
- Relevez le couvercle de la prise **②**.
- **Fermeture :** tirez le cache coulissant **①** de la console centrale vers le bas et fermez le bac de rangement.

Téléphone portable

Consignes de sécurité importantes

⚠ ATTENTION

L'utilisation pendant la marche d'appareils de communication mobile détourne votre attention de la circulation. Vous risquez en outre de perdre le contrôle du véhicule. Il y a risque d'accident.

Utilisez ces appareils uniquement lorsque le véhicule est à l'arrêt.

Pour l'utilisation des téléphones portables, tenez compte des dispositions légales en vigueur dans le pays où vous vous trouvez.

En Allemagne, il est interdit d'utiliser un téléphone portable à l'intérieur d'un véhicule pendant la marche ou lorsque le moteur tourne si le téléphone n'est pas relié à un dispositif mains libres.

Un rayonnement électromagnétique excessif peut être dangereux pour votre santé et celle des autres. L'utilisation d'une antenne extérieure permet de se protéger contre les éventuels risques liés aux champs électromagnétiques, actuellement débattus par la communauté scientifique. Par conséquent, confiez le montage de l'antenne extérieure uniquement à un atelier qualifié.

Pour l'utilisation de téléphones portables ou de radiotéléphones, Mercedes-Benz vous recommande de raccorder une antenne extérieure agréée. C'est le seul moyen de garantir une qualité de réception optimale dans l'habitacle tout en réduisant au maximum les interférences entre l'électronique du véhicule et les téléphones portables ou autres radiotéléphones.

Remarques générales

Plusieurs modèles de réceptacles, dont certains sont spécifiques à un pays donné, sont disponibles pour votre véhicule en fonction de son équipement.

Pour de plus amples informations sur les téléphones portables pouvant être utilisés, les réceptacles et le raccordement d'un téléphone portable compatible Bluetooth® au système Audio 20 ou à COMAND Online,

- adressez-vous à un point de service Mercedes-Benz
- consultez le site Internet <http://www.mercedes-benz.com/connect>

Les fonctions et les services disponibles dépendent du modèle de téléphone portable et de l'opérateur.

Mise en place du téléphone portable



Console centrale avec cache coulissant



- ▶ Poussez le cache coulissant ① de la console centrale vers le haut.
- ▶ Introduisez le réceptacle du téléphone dans le support préinstallé ② (voir les instructions de montage du réceptacle de téléphone).
- ▶ Mettez le téléphone en place dans le réceptacle (voir les instructions de montage du réceptacle de téléphone).

Pour relier le téléphone portable à l'antenne extérieure, mettez-le en place dans le réceptacle. Pour charger le téléphone portable, raccordez le câble de charge à la prise USB ③.

Si vous utilisez le module de téléphone avec Bluetooth® (profil SAP), il est relié à l'antenne extérieure.

Vous trouverez de plus amples informations sur le module de téléphone avec Bluetooth® (profil SAP) dans la notice d'utilisation spécifique.

Utilisation du téléphone portable

Vous pouvez utiliser le téléphone portable à l'aide des touches  et  du volant. L'ordinateur de bord vous permet d'accéder à d'autres fonctions du téléphone portable (▷ page 261).

Si aucune communication n'est en cours et que vous retirez la clé du contacteur d'allumage, la liaison entre le téléphone portable et le système est interrompue. Vous ne pouvez alors plus téléphoner par l'intermédiaire du dispositif mains libres.

Si une communication est en cours et que vous retirez la clé du contacteur d'allumage, le téléphone portable reste relié au véhicule. Vous pouvez encore téléphoner pendant 30 minutes maximum par le biais du dispositif mains libres sans devoir remettre le contact.

Si vous souhaitez poursuivre une communication via le téléphone portable après avoir retiré la clé du contacteur d'allumage, vous devez accepter la communication en mode Appel privé (« Private Mode »). La communication en cours est alors transférée automatiquement sur le téléphone portable. La liaison entre le téléphone portable et le dispositif mains libres est interrompue.

Vous trouverez des informations sur les opérations nécessaires au réglage du mode Appel privé dans la notice d'utilisation spécifique du téléphone portable. Le mode Appel privé n'est pas disponible sur tous les téléphones portables.

N'oubliez pas que le système de navigation ne vous donne aucune indication sur la portance des ponts et la hauteur des passages inférieurs. Vous êtes seul responsable de la sécurité.

Un rayonnement électromagnétique excessif peut être dangereux pour votre santé et celle des autres. L'utilisation d'une antenne extérieure permet de se protéger contre les éventuels risques liés aux champs électromagnétiques, actuellement débattus par la communauté scientifique. Par conséquent, confiez le montage de l'antenne extérieure uniquement à un atelier qualifié.

Le non-respect des conditions de montage de Mercedes-Benz peut entraîner l'annulation de l'autorisation de mise en circulation du véhicule.

Vous trouverez des informations sur le montage d'appareils électriques ou électroniques sous « Electronique du véhicule » (▷ page 379).

Appareils de communication supplémentaires

ATTENTION

L'utilisation de systèmes d'information et d'appareils de communication mobiles pendant la marche détourne votre attention de la circulation. Vous risquez en outre de perdre le contrôle du véhicule. Il y a risque d'accident.

Utilisez ces appareils uniquement lorsque le véhicule est à l'arrêt.

En ce qui concerne l'utilisation d'appareils de communication mobiles, tenez compte des dispositions légales en vigueur dans le pays dans lequel vous vous trouvez.

Informations utiles

Cette notice d'utilisation décrit tous les modèles ainsi que l'ensemble des équipements de série et optionnels qui étaient disponibles pour votre véhicule au moment de la clôture de la rédaction de cette notice d'utilisation. Des divergences sont possibles selon les pays. Notez que votre véhicule n'est pas obligatoirement équipé de toutes les fonctions décrites. Cela vaut également pour les fonctions et systèmes importants pour la sécurité.

Lisez les informations sur les ateliers qualifiés (▷ page 30).

Directives de chargement

Consignes de sécurité importantes

ATTENTION

Si des objets ne sont pas arrimés du tout ou sont mal arrimés, ils risquent de glisser, de se renverser ou d'être projetés et ainsi de heurter les occupants du véhicule. Cette remarque s'applique également

- aux bagages ou au chargement
- aux sièges déposés si vous les transportez occasionnellement dans le véhicule

Il y a risque de blessure, en particulier lors d'un freinage ou d'un changement brusque de direction.

Rangez toujours les objets de manière à ce qu'ils ne puissent pas être projetés. Avant de prendre la route, arrimez les objets, les bagages ou le chargement afin d'empêcher tout glissement ou basculement. Lorsque vous déposez un siège, rangez-le de préférence hors du véhicule.

ATTENTION

Si le chargement est mal placé ou mal réparti, son centre de gravité risque d'être trop élevé et/ou de se situer trop en arrière. Cela peut alors altérer sensiblement le comportement routier, la direction et le comportement au freinage du véhicule. Il y a risque d'accident.

Assurez-vous toujours que le centre de gravité du chargement se situe

- entre les essieux
et
- le plus bas possible à proximité de l'essieu arrière

ATTENTION

Si vous dépassez les charges sur roue et les charges sur essieu autorisées et/ou le poids total autorisé, la sécurité de marche du véhicule est compromise. Le comportement routier ainsi que la manœuvrabilité et le comportement au freinage du véhicule peuvent se dégrader sensiblement. Des pneus surchargés risquent de surchauffer et d'éclater. Il y a risque d'accident.

Respectez toujours les charges sur roue et les charges sur essieu autorisées ainsi que le poids total autorisé de votre véhicule avec le chargement, occupants compris.

! Si vous utilisez un système de portage sur le toit, tenez compte de la charge maximale sur le toit et de la charge maximale du système de portage.

- Empilez les bagages ou le chargement de manière à ce qu'ils ne dépassent pas la hauteur des dossiers.
- Les objets transportés doivent être rangés de préférence dans le compartiment de chargement.
- Lorsque vous transportez des bagages, utilisez toujours des anneaux d'arrimage et un filet de protection (si disponible) pour l'arrimage du chargement.
- Utilisez des anneaux d'arrimage et du matériel de fixation qui sont adaptés au poids et à la taille de la charge.

Lors de l'utilisation de moyens de manutention et de matériel d'arrimage appropriés, tenez toujours compte de la notice d'utilisation du fabricant correspondant et notamment des remarques relatives aux critères de mise au rebut.

Les dispositifs de transport et les dispositifs d'arrimage ne doivent plus être utilisés dans les cas suivants, par exemple :

- Marquage manquant ou illisible
- Ruptures de fils, dommages au niveau des coutures porteuses ou autres traces de fissures
- Trous estampés, déformations, écrasements ou autres dommages
- Endommagement au niveau des éléments de serrage et de raccordement

Les dispositifs de transport et les dispositifs d'arrimage présentant de tels défauts sont usés, endommagés et inutilisables et doivent être remplacés. Si vous utilisez des dispositifs de transport et des dispositifs d'arrimage usés et devant être remplacés, le chargement n'est pas correctement arrimé et peut entraîner des dégâts matériels.

Après un accident, faites contrôler le plancher du compartiment de chargement ou la surface de chargement s'ils sont endommagés, ainsi que les anneaux et les dispositifs d'arrimage par un atelier qualifié. Sinon, lors du prochain transport, le chargement risque de ne pas être correctement arrimé.

Même si les directives de chargement sont respectées, toute charge supplémentaire augmente le risque de blessure en cas d'accident. Tenez compte des remarques qui figurent sous « Arrimage du chargement » (▷ page 319) et sous « Répartition de la charge » (▷ page 318). Vous trouverez de plus amples informations sur la charge maximale sur le toit sous « Points d'arrimage et systèmes de portage » (▷ page 390). Vous trouverez de plus amples informations sur les systèmes de portage sous « Systèmes de portage » (▷ page 324).

Avant le chargement du véhicule

- ▶ **Pression des pneus :** contrôlez la pression des pneus et corrigez-la (▷ page 363).

Pendant le chargement du véhicule

- ▶ Ne dépassez pas les charges sur essieu et le poids total autorisés pour votre véhicule. N'oubliez pas que le montage d'équipements optionnels et d'accessoires augmente le

poids à vide de votre véhicule. Par conséquent, la charge utile maximale diminue.

- ▶ Veuillez tenir compte des remarques sur la répartition de la charge (▷ page 318). Le centre de gravité total du chargement doit toujours être le plus bas possible, au milieu et entre les essieux, près de l'essieu arrière.
- ▶ Arrimez le chargement (▷ page 319). Tenez compte des dispositions légales en vigueur dans le pays dans lequel vous vous trouvez.

Contrôles à effectuer après le chargement

ATTENTION

Les moteurs thermiques dégagent des gaz d'échappement toxiques, tels que du monoxyde de carbone. Si le hayon est ouvert alors que le moteur tourne, en particulier pendant la marche, des gaz d'échappement peuvent pénétrer dans l'habitacle. Il y a risque d'intoxication.

Arrêtez toujours le moteur avant d'ouvrir le hayon. Ne roulez jamais avec le hayon ouvert.

- ▶ **Arrimage des bagages/du chargement :** contrôlez avant chaque trajet, et à intervalles réguliers au cours d'un long trajet, que les bagages et/ou le chargement sont bien arrimés et rectifiez l'arrimage.
- ▶ **Portes/hayon :** fermez les portes coulissantes et le hayon.
- ▶ **Projecteurs :** adaptez la portée de l'éclairage. Réglez le site des projecteurs (▷ page 125).
- ▶ **Pression des pneus :** adaptez la pression des pneus à la charge du véhicule (▷ page 363).
- ▶ **Style de conduite :** adaptez votre style de conduite à la charge.

Répartition de la charge

Remarques générales

- Des charges ponctuelles trop importantes sur le plancher du compartiment de chargement ou sur la surface de chargement entraînent une dégradation du comportement rou-

tier et peuvent endommager le revêtement du plancher.

Le centre de gravité total du chargement doit toujours être le plus bas possible, au milieu et entre les essieux, près de l'essieu arrière.

- ▶ Transportez toujours le chargement dans le compartiment de chargement avec les dossiers relevés et verrouillés.
- ▶ Calez toujours le chargement contre les dossiers de la banquette arrière ou des sièges avant.
- ▶ Placez les objets volumineux et lourds le plus possible vers l'avant, contre les sièges arrière et avant. Calez-les contre les sièges arrière et avant.
- ▶ Arrimez toujours la charge avec des dispositifs de transport adaptés et/ou des dispositifs d'arrimage supplémentaires.

Tenez compte des remarques suivantes :

- Ne chargez pas plus haut que le bord supérieur des dossiers.
- Transportez la charge derrière des sièges inoccupés.
- Si les places arrière ne sont pas occupées, croisez les ceintures de sécurité en introduisant la languette d'une ceinture dans la boucle de la ceinture opposée.

Configuration du compartiment de chargement

Vous pouvez adapter l'espace du compartiment de chargement en fonction de vos besoins de transport

- en basculant le dossier des sièges arrière ou de la banquette arrière vers l'avant en position tablette
- en basculant les sièges arrière vers l'avant
- en basculant la banquette arrière vers l'avant
- en déposant les sièges arrière et/ou la banquette arrière
- en déposant le combiné banquette/couchette
- en relevant ou en déposant la rallonge de lit du combiné banquette/couchette

Vous trouverez de plus amples informations sur les sièges et banquettes arrière sous « Sièges » (▷ page 98).

Arrimage du chargement

Consignes de sécurité importantes

! Tenez compte des indications relatives à la charge maximale des différents points d'arrimage.

Lorsque vous arrimez le chargement à plusieurs points d'arrimage, tenez toujours compte de la charge maximale du point d'arrimage le plus faible.

En cas de freinage à fond par exemple, les forces dévlopées peuvent être beaucoup plus élevées que la force générée par le poids du chargement. Utilisez toujours plusieurs points d'arrimage pour répartir la force. Chargez les points d'arrimage uniformément.

Chargez les points d'arrimage et les anneaux d'arrimage uniformément. Vous trouverez de plus amples informations sur la charge maximale des points d'arrimage sous « Points d'arrimage et systèmes de portage » (▷ page 390). Ne procédez à aucune modification ni réparation sur les points d'arrimage, les anneaux d'arrimage et les dispositifs d'arrimage. Lisez les informations sur les ateliers qualifiés (▷ page 30).

En tant que conducteur, vous êtes responsable

- de l'arrimage du chargement. Celui-ci ne doit pas pouvoir glisser, se renverser, rouler ni tomber, aussi bien dans les situations de circulation courantes que lors des manœuvres d'évitement, des freinages à fond ou des trajets sur des routes en mauvais état.
- du respect des exigences et des règles de sécurité applicables à l'arrimage de votre chargement
Si ce n'est pas le cas, vous risquez de vous exposer à des sanctions en fonction de la législation en vigueur et des conséquences résultant du non-respect des règles établies.
Par conséquent, tenez toujours compte des dispositions légales en vigueur dans le pays dans lequel vous vous trouvez.

Contrôlez l'arrimage de votre chargement avant chaque trajet et à intervalles réguliers pendant un long trajet. Corrigez l'arrimage de votre chargement s'il n'a pas été correctement effectué ou s'il s'avère insuffisant.

Pour tout renseignement sur l'arrimage du chargement, adressez-vous à un fabricant de dispositifs de transport ou de dispositifs d'arrimage. Respectez également les consignes de sécurité

relatives aux directives de chargement (▷ page 317).

- Chargez le véhicule sans laisser d'espaces libres entre les objets. Appuyez le chargement contre les parois latérales et les passages de roue. Utilisez pour cela des dispositifs de transport stables, tels que des cales, des blocs de bois rigides ou des rembourrages.
- Arrimez le chargement aux anneaux d'arrimage ainsi qu'aux glissières qui se trouvent à l'arrière afin de le stabiliser dans toutes les directions.

Utilisez uniquement des dispositifs d'arrimage conformes aux normes en vigueur (par exemple DIN EN), tel que des filets et des sangles d'arrimage, etc.

Vous pouvez vous procurer des dispositifs d'arrimage conformes aux normes en vigueur (par exemple DIN EN) dans tous les magasins spécialisés ou dans les points de service Mercedes-Benz.

Arrimez le chargement aux anneaux d'arrimage les plus proches et ne faites pas passer le matériel d'arrimage sur des arêtes ou angles vifs.

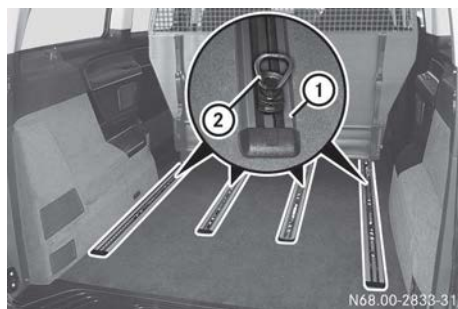

Points d'arrimage variables dans les glissières (exemple)

- ① Glissières
- ② Anneau d'arrimage

Pose et dépose des anneaux d'arrimage pour glissière

⚠ ATTENTION

Si l'anneau d'arrimage n'est pas monté correctement, il risque, en cas de changement brusque de direction, de coup de frein brutal ou d'accident, de glisser ou d'être arraché.

Les objets transportés, les bagages ou le chargement risquent alors de glisser, de se renverser ou d'être projetés et de heurter les occupants du véhicule. Il y a risque de blessure.

Avant d'utiliser les anneaux d'arrimage, assurez-vous toujours qu'ils sont montés correctement et qu'ils ne peuvent pas être déplacés.

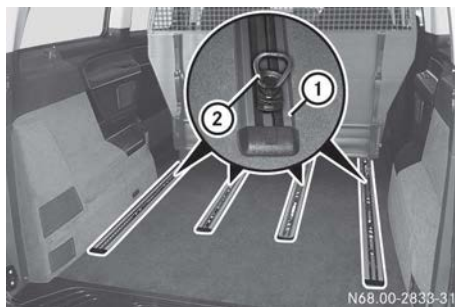

Glissières (exemple)

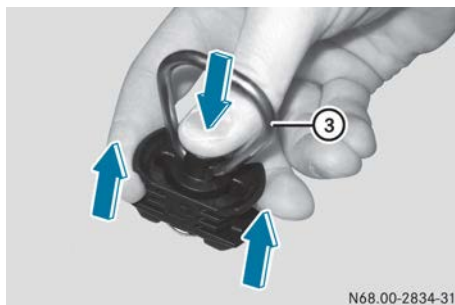

Anneau d'arrimage pour glissières

Pose

- Tournez l'anneau métallique ③ de façon à ce qu'il soit parallèle à l'axe longitudinal de l'anneau d'arrimage ② comme indiqué sur l'illustration.

L'anneau métallique doit être parallèle à l'axe longitudinal de l'anneau d'arrimage pour que vous puissiez enfoncer la tige de verrouillage suffisamment loin. Sinon, vous ne pouvez pas poser, déplacer ni déposer l'anneau d'arrimage.

- Tenez l'anneau d'arrimage ② entre l'index et le majeur comme indiqué sur l'illustration et placez votre pouce au centre de l'anneau métallique ③, sur le point de résistance.

- ▶ Enfoncez la tige de verrouillage avec le pouce jusqu'en butée.
- ▶ Enfoncez l'anneau d'arrimage ② près de la charge dans l'un des crans de la glissière ① et déplacez-le de 12 mm environ.
- ▶ Retirez votre pouce du point de résistance et déplacez l'anneau d'arrimage ② jusqu'à encliquetage.
- ▶ Tournez l'anneau métallique ③ de façon à ce qu'il soit perpendiculaire à l'axe longitudinal de l'anneau d'arrimage ②.
Lorsque l'anneau métallique est perpendiculaire à l'axe longitudinal de l'anneau d'arrimage, la tige de verrouillage ne peut être que légèrement enfoncée. Ainsi, l'anneau d'arrimage ne peut pas se desserrer de manière intempestive, par exemple si vous appuyez dessus.
- ▶ Contrôlez que l'anneau d'arrimage ② est bien ancré.
L'anneau d'arrimage ne peut pas être déplacé.

Dépose

- ▶ Tournez l'anneau métallique ③ de façon à ce qu'il soit parallèle à l'axe longitudinal de l'anneau d'arrimage ②.
- ▶ Saisissez l'anneau d'arrimage ② comme décrit pour la pose et enfoncez la tige de verrouillage avec le pouce jusqu'en butée.
- ▶ Déplacez l'anneau d'arrimage ② jusqu'à l'un des crans de la glissière ① et retirez-le par le haut.

Dispositifs de transport

Filet de protection

⚠ ATTENTION

Le filet de protection seul n'est pas en mesure de retenir ou d'immobiliser des objets lourds, des bagages ou des charges lourdes. En cas de changement brusque de direction, de coup de frein brutal ou d'accident, vous risquez d'être heurté par des objets qui ne sont pas arrimés. Il y a risque de blessure, voire danger de mort!

Rangez toujours les objets de manière à ce qu'ils ne puissent pas être projetés. Immobilisez les objets, les bagages ou le chargement

(en les arrimant, par exemple), même lorsque vous utilisez le filet de protection, afin d'empêcher tout glissement ou basculement.

⚠ ATTENTION

Lorsqu'un filet de protection est monté, les occupants du véhicule risquent d'être plaqués contre celui-ci s'ils sont assis derrière. Il y a risque de blessure, en particulier lors d'un freinage ou d'un changement brusque de direction.

Les occupants du véhicule ne doivent jamais s'asseoir derrière le filet de protection.

Le filet de protection délimite le compartiment de chargement. Il protège les occupants du véhicule des objets et/ou des bagages légers si ceux-ci glissent ou se renversent. Tenez toujours compte des remarques relatives à l'arrimage du chargement (> page 319).

Vous pouvez monter le filet de protection obliquement derrière les sièges avant ou derrière la 1^{re} rangée de sièges arrière.

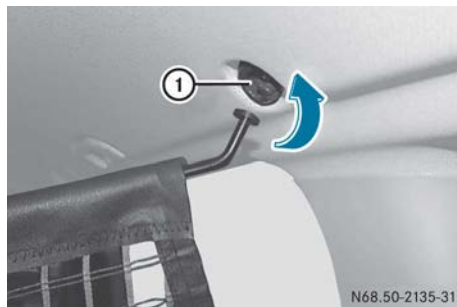

Supports supérieurs

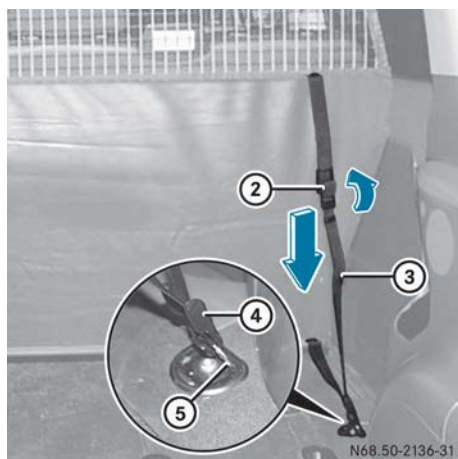

Cavité d'ancrage au plancher (exemple avec anneau d'arrimage fixe)

Pose

- ▶ Le cas échéant, déposez le bac de rangement du compartiment de chargement (▷ page 324).
- ▶ Accrochez le filet de protection aux supports supérieurs ① de manière à ce que les sangles de retenue ③ soient orientées vers l'arrière.
- ▶ Montez les anneaux d'arrimage ⑤ dans les glissières le plus près possible des pieds des sièges arrière. Ce faisant, respectez une distance d'au moins 5 cm par rapport aux pieds des sièges arrière pour pouvoir les déplacer ultérieurement.
- ▶ Contrôlez que les anneaux d'arrimage ⑤ sont bien ancrés. Les anneaux d'arrimage ne peuvent pas être déplacés.
- ▶ Tendez les sangles de retenue ③ du filet de protection.
- ▶ Accrochez les crochets ④ des sangles de retenue ③ aux anneaux d'arrimage ⑤.
- ▶ Rabattez le dispositif de tension ② vers le haut.
- ▶ Tirez l'extrémité libre des sangles de retenue ③ vers le bas (flèche) pour tendre les sangles de retenue ③.
- ▶ Rabattez le dispositif de tension ② vers le bas pour finir de tendre les sangles.
- ▶ Si nécessaire, posez le bac de rangement du compartiment de chargement (▷ page 324).

- ▶ Contrôlez la tension du filet de protection après quelques kilomètres.
- ▶ Retendez si nécessaire.

Dépose

- ▶ Le cas échéant, déposez le bac de rangement du compartiment de chargement (▷ page 324).
- ▶ Rabattez le dispositif de tension ② vers le haut. Les sangles de retenue ③ sont détendues.
- ▶ Retirez les crochets ④ des sangles de retenue ③ des anneaux d'arrimage ⑤ situés dans la partie inférieure.
- ▶ Décrochez le filet de protection au niveau des supports supérieurs ①.
- ▶ Si nécessaire, déposez les anneaux d'arrimage ⑤.
- ▶ Si nécessaire, posez le bac de rangement du compartiment de chargement (▷ page 324).
- ▶ Enroulez le filet de protection et fixez-le à l'aide des bandes velcro.

Réglage du siège avant lorsque le filet de protection est posé

- ▶ Rabattez le dispositif de tension ② vers le haut au niveau des sangles de retenue ③. Le filet de protection est détendu.
- ▶ Réglez correctement le siège avant.
- ▶ Retendez le filet de protection.

Bac de rangement du compartiment de chargement

Consignes de sécurité importantes

⚠ ATTENTION

Lorsque les objets, les bagages ou le chargement ne sont pas arrimés ou sont insuffisamment arrimés, ils risquent de glisser, de se renverser ou d'être projetés et ainsi de heurter les occupants du véhicule. Il y a risque de blessure, en particulier lors d'un freinage brutal ou d'un changement brusque de direction. Rangez toujours les objets de manière à ce qu'ils ne puissent pas être projetés. Avant chaque trajet, arrimez les objets, les bagages ou le chargement afin d'éviter qu'ils ne glissent ou ne se renversent.

⚠ ATTENTION

Si la compartimentation de l'espace de chargement n'est pas correctement verrouillée dans les fixations, elle risque de se détacher et d'être projetée pendant la marche. Il y a risque d'accident et de blessure.

Posez la compartimentation de l'espace de chargement conformément aux descriptions. Après la pose de la compartimentation de l'espace de chargement, assurez-vous toujours que la compartimentation de l'espace de chargement est bien verrouillée et abaissée.

La compartimentation de l'espace de chargement n'est fixée correctement que si les 2 leviers sont verrouillés.

Respectez les directives de chargement (▷ page 317).

Bacs de rangement

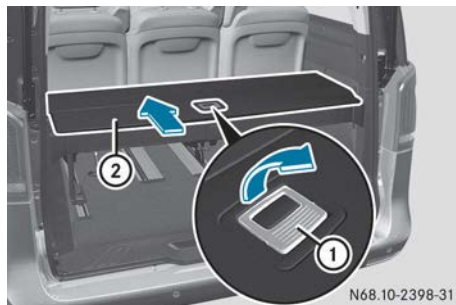

- **Ouverture:** appuyez sur la poignée ① (flèche). Le couvercle ② se relève en son milieu.
- Poussez le couvercle ② vers l'arrière jusqu'en butée.

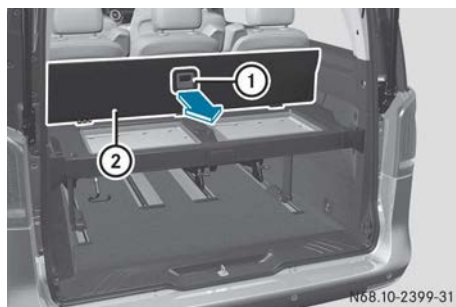

- **Fermeture:** tirez le couvercle ② vers l'avant à l'aide de la poignée ①.
- Appuyez le couvercle ② vers le bas en son milieu jusqu'à ce qu'il soit complètement fermé.

Relèvement et abaissement

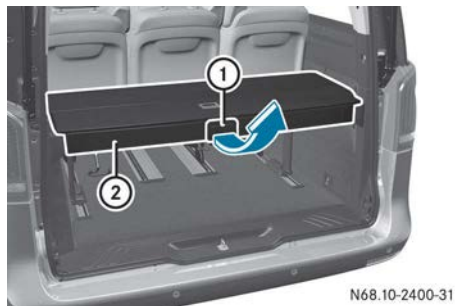

- **Relèvement en position à 70°:** tirez la poignée ① dans le sens de la flèche. La compartimentation de l'espace de chargement est déverrouillée.
- Basculez la compartimentation de l'espace de chargement vers le haut ②.

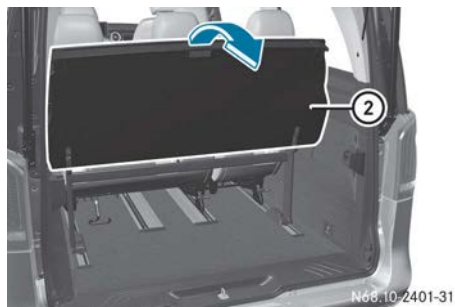

Veillez à ce que la compartimentation de l'espace de chargement soit toujours abaissée pendant la marche.

- **Abaissement:** tirez la compartimentation de l'espace de chargement ② vers le bas jusqu'à ce qu'elle se verrouille. La compartimentation de l'espace de chargement ② est verrouillée.

Dépose et pose

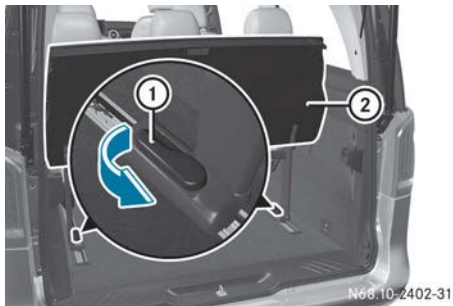

- ▶ **Dépose :** relevez la compartimentation de l'espace de chargement (2) (▷ page 323).
- ▶ Basculez le levier (1) vers l'intérieur. La compartimentation de l'espace de chargement (2) se déverrouille.
- ▶ Enlevez la compartimentation de l'espace de chargement (2).

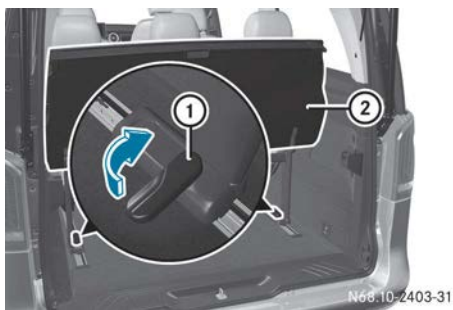

Dans la mesure du possible, posez la compartimentation de l'espace de chargement avec l'aide d'une 2e personne.

- ▶ **Pose :** placez la compartimentation de l'espace de chargement (2) en biais dans le véhicule.
- ▶ Pivotez la compartimentation de l'espace de chargement (2) dans le véhicule et insérez-la dans les glissières. Les glissières ont des repères triangulaires aux points d'insertion qui doivent être au même niveau que les leviers (1).
- ▶ Basculez le levier (1) vers l'extérieur. La compartimentation de l'espace de chargement (2) se verrouille.
- ▶ Abaissez la compartimentation de l'espace de chargement (2).

Systèmes de portage

⚠ ATTENTION

Lorsque le toit est chargé, le centre de gravité se trouve plus haut et la tenue de route se modifie. Si vous dépassez la charge maximale sur le toit, le comportement routier ainsi que la manœuvrabilité et le comportement au freinage du véhicule sont fortement compromis. Il y a risque d'accident.

Respectez impérativement la charge maximale sur le toit et adaptez votre style de conduite.

Vous trouverez de plus amples informations sur la charge maximale sur le toit sous « Points d'arrimage et systèmes de portage » (▷ page 390).

⚠ Veillez à ce que

- les vis du système de portage sur le toit soient vissées dans les points de vissage prévus à cet effet, qu'elles ne soient pas serrées avec un couple supérieur à 10 Nm et que
- les vis soient vissées sur 4 tours au minimum

Montez uniquement des systèmes de portage pour le toit et pour l'arrière testés et agréés pour Mercedes-Benz. Ils sont conçus pour ne pas endommager le véhicule.

Vous pouvez poser un système de portage sur le toit et un porte-vélos arrière, par exemple, sur le hayon.

Lorsque le système de portage est déposé, remettez les capuchons des filetages de fixation.

Si vous avez monté un système de portage arrière sur le hayon, le poids supplémentaire limite le soutien apporté par les ressorts à gaz lors de l'ouverture du hayon. Vous devez alors exercer une force plus importante pour ouvrir le hayon. Vous devriez également soutenir le hayon après son ouverture afin de prévenir un abaissement intempestif, en particulier lorsque les températures extérieures sont en dessous du point de congélation.

Informations utiles

Cette notice d'utilisation décrit tous les modèles ainsi que l'ensemble des équipements de série et optionnels qui étaient disponibles pour votre véhicule au moment de la clôture de la rédaction de cette notice d'utilisation. Des divergences sont possibles selon les pays. Notez que votre véhicule n'est pas obligatoirement équipé de toutes les fonctions décrites. Cela vaut également pour les fonctions et systèmes importants pour la sécurité.

Lisez les informations sur les ateliers qualifiés (▷ page 30).

Compartiment moteur

Capot

Consignes de sécurité importantes

ATTENTION

Si le capot est déverrouillé, il pourrait s'ouvrir pendant la marche et empêcher toute visibilité. Il y a risque d'accident.

Ne déverrouillez jamais le capot lorsque vous roulez. Avant chaque trajet, assurez-vous que le capot est verrouillé.

ATTENTION

Lors de l'ouverture ou de la fermeture du capot, il peut arriver que le capot bascule brusquement jusqu'en butée. Il y a risque de blessure dans la zone de basculement du capot.

Ouvrez et fermez le capot uniquement lorsqu'il n'y a personne dans la zone de basculement.

ATTENTION

Si vous ouvrez le capot en cas de surchauffe du moteur ou d'incendie dans le compartiment moteur, vous risquez d'entrer en contact avec des gaz chauds ou autres ingrédients ou lubrifiants qui s'échappent. Il y a risque de blessure.

En cas de surchauffe, laissez le moteur refroidir avant d'ouvrir le capot. En cas d'incendie

dans le compartiment moteur, laissez le capot fermé et prévenez les pompiers.

ATTENTION

Le compartiment moteur abrite des composants en mouvement. Même lorsque le contact est coupé, certains composants peuvent encore être en mouvement ou redémarrer brusquement, par exemple le ventilateur du radiateur. Il y a risque de blessure.

Si vous devez effectuer des travaux dans le compartiment moteur,

- coupez le contact
- n'introduisez jamais les mains dans la zone de danger des composants en mouvement, par exemple la zone du ventilateur
- enlevez vos bijoux et votre montre-bracelet
- tenez notamment vos vêtements et vos cheveux loin des pièces mobiles

ATTENTION

Le système d'injection fonctionne sous haute tension. Vous risquez de recevoir une décharge électrique si vous touchez des composants sous tension. Il y a risque de blessure.

Ne touchez jamais aux composants du système d'injection lorsque le contact est mis.

Les pièces conductrices du système d'injection sont les injecteurs, par exemple.

ATTENTION

Certains composants à l'intérieur du compartiment moteur peuvent être très chauds, par exemple le moteur, le radiateur et les pièces du système d'échappement. Il y a risque de blessure en cas de travaux dans le compartiment moteur !

Dans la mesure du possible, laissez le moteur refroidir et ne touchez qu'aux composants mentionnés ci-après.

Si vous devez effectuer des travaux dans le compartiment moteur, ne touchez qu'aux composants suivants :

- Capot
- Jauge à huile

- Bouchon de l'orifice de remplissage de l'huile moteur
- Bouchon du réservoir du lave-glace
- Bouchon du vase d'expansion du liquide de refroidissement

Ouverture du capot

⚠ ATTENTION

Si vous ouvrez le capot en cas de surchauffe du moteur ou d'incendie dans le compartiment moteur, vous risquez d'entrer en contact avec des gaz chauds ou autres ingrédients ou lubrifiants qui s'échappent. Il y a risque de blessure.

En cas de surchauffe, laissez le moteur refroidir avant d'ouvrir le capot. En cas d'incendie dans le compartiment moteur, laissez le capot fermé et prévenez les pompiers.

⚠ ATTENTION

Certains composants à l'intérieur du compartiment moteur peuvent être très chauds, par exemple le moteur, le radiateur et les pièces du système d'échappement. Il y a risque de blessure en cas de travaux dans le compartiment moteur !

Dans la mesure du possible, laissez le moteur refroidir et ne touchez qu'aux composants mentionnés ci-après.

- ❗ Assurez-vous que les bras d'essuie-glace ne sont pas basculés vers l'avant. Sinon, vous pouvez endommager les essuie-glaces ou le capot.



P88.40-3071-31

Respectez impérativement les consignes de sécurité lorsque vous ouvrez le capot.

- ▶ Arrêtez le véhicule à l'écart de la circulation et, dans la mesure du possible, sur une surface horizontale.
- ▶ Arrêtez le moteur.
- ▶ Immobilisez le véhicule pour l'empêcher de se mettre à rouler (> page 192).
- ▶ Tirez la poignée de déverrouillage (1) du capot.
Le capot est déverrouillé.



N88.40-2096-31

- ▶ Passez les doigts dans la fente, poussez le levier (2) du verrou de sécurité du capot vers la gauche et soulevez le capot.
Si le capot est ouvert de 40 cm environ, celui-ci est automatiquement ouvert et maintenu en position ouverte par les amortisseurs à gaz.

Fermeture du capot

⚠ ATTENTION

Des chiffons éventuellement oubliés dans le compartiment moteur ou d'autres matières inflammables peuvent s'enflammer au contact des pièces chaudes du moteur ou du système d'échappement. Il y a risque d'incendie. Après que des travaux de maintenance ont été effectués, assurez-vous qu'aucun corps étranger inflammable ne se trouve dans le compartiment moteur ou au niveau du système d'échappement.

- ❗ N'appuyez pas sur le capot avec les mains. Sinon, vous pourriez l'endommager.
- ▶ Abaissez le capot, puis laissez-le retomber avec un peu d'élan d'une hauteur de 30 cm.

Le capot doit s'enclencher de manière audible dans la serrure.

- ▶ Contrôlez que le capot est verrouillé correctement.

Si vous pouvez soulever un peu le capot, cela signifie qu'il n'est pas verrouillé correctement. Si le capot n'est pas verrouillé correctement, rouvrez-le. Refermez le capot avec plus d'élan.

Vue d'ensemble du compartiment moteur

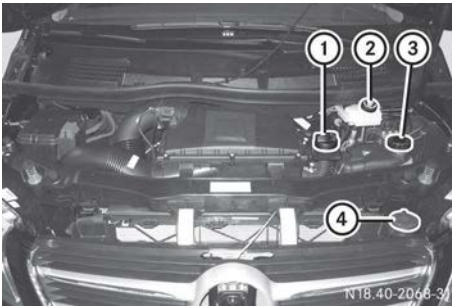

- ① Bouchon de l'orifice de remplissage de l'huile moteur (▷ page 327)
- ② Bouchon du réservoir de liquide de frein (▷ page 331)
- ③ Bouchon du vase d'expansion du liquide de refroidissement (▷ page 330)
- ④ Bouchon du réservoir du lave-glace (▷ page 332)

Contrôlez régulièrement les niveaux des différents réservoirs et l'étanchéité des organes. Si vous constatez une perte de liquide (par exemple lorsqu'une tache d'huile se forme sous le véhicule à l'arrêt), contactez immédiatement un atelier qualifié.

Huile moteur

Remarques générales

- ❗ Au fur et à mesure de son utilisation, l'huile moteur s'encrasse, perd en qualité et progressivement en volume. Contrôlez régulièrement le niveau d'huile et faites l'appoint ou, si nécessaire, faites effectuer la vidange.

Tenez compte des informations sur les huiles moteur agréées et la consommation d'huile qui

figurent sous « Ingrédients et lubrifiants, capacités » (▷ page 384).

Vous pouvez contrôler le niveau d'huile moteur

- sur le visuel de l'ordinateur de bord
- avec la jauge à huile

Contrôle électronique du niveau d'huile

Si le niveau d'huile n'est toujours pas affiché au bout de 5 minutes et que la température extérieure est extrêmement basse, attendez 5 minutes supplémentaires avant de reprendre la mesure.

Si le niveau d'huile moteur n'est toujours pas affiché après plusieurs tentatives, contrôlez-le avec la jauge (▷ page 328). Faites contrôler la mesure du niveau d'huile moteur par un atelier qualifié.

Pour la mesure, le contact doit être mis et le moteur doit être arrêté une fois qu'il a atteint sa température de service. Le véhicule doit être à l'horizontale. Utilisez les touches du volant.

- ▶ Arrêtez le véhicule sur une surface horizontale.
- ▶ Arrêtez le moteur.
- ▶ Attendez 5 minutes.
- ▶ Tournez la clé en position **2** dans le contacteur d'allumage.
- ▶ Appuyez sur la touche pour afficher la liste des menus.
- ▶ Appuyez sur ou pour sélectionner le menu **Maintenance**.
- ▶ Appuyez sur la touche **OK**.
- ▶ Appuyez sur ou pour sélectionner **Niveau huile moteur**.
- ▶ Appuyez sur la touche **OK**.

Pendant la mesure du niveau d'huile moteur, le message **Niveau huile moteur Mesure en cours! Mesure correcte si véhicule à l'horizontale** apparaît sur le visuel.

Après la mesure du niveau d'huile moteur, les messages suivants peuvent apparaître sur le visuel.

Message sur le visuel :

Niveau huile moteur correct-

- ▶ **Mesures à prendre :** il n'est pas nécessaire de faire l'appoint.

Message sur le visuel :

A la station-service: ajouter X.X l d'huile moteur-

- ▶ Faites l'appoint de la quantité X.X l d'huile indiquée (▷ page 329).
- ▶ **Mesures à prendre :** effectuez une nouvelle mesure du niveau d'huile moteur au bout de quelques minutes.

Message sur le visuel :

Niveau huile moteur Baisser niveau huile-

Le niveau d'huile est trop élevé.

- ▶ **Mesures à prendre :** faites aspirer l'excès d'huile.

Message sur le visuel :

Mettre le contact pour mesurer le niveau d'huile moteur-

- ▶ **Mesures à prendre :** tournez la clé en position 2 dans le contacteur d'allumage.

Message sur le visuel :

Niveau huile moteur: temps d'attente non respecté-

- ▶ **Mesures à prendre :** reprenez la mesure du niveau d'huile moteur au bout de 5 minutes environ si le moteur a atteint sa température de service.
- ▶ Reprenez la mesure du niveau d'huile moteur au bout de 30 minutes environ si le moteur n'a pas atteint sa température de service.

Message sur le visuel :

Niveau huile moteur uniquement quand moteur arrêté-

- ▶ **Mesures à prendre :** arrêtez le moteur et attendez 5 minutes environ avant de reprendre la mesure du niveau d'huile moteur, si le moteur a atteint sa température de service.

Message sur le visuel :

Niveau huile moteur Système ne fonct. pas-

La mesure du niveau d'huile moteur est défectueuse.

- ▶ **Mesures à prendre :** contrôlez le niveau d'huile avec la jauge (▷ page 328).
- ▶ Faites contrôler l'indicateur du niveau d'huile par un atelier qualifié.

Contrôle du niveau d'huile avec la jauge à huile

 **ATTENTION**

Si vous ouvrez le capot en cas de surchauffe du moteur ou d'incendie dans le compartiment moteur, vous risquez d'entrer en contact avec des gaz chauds ou autres ingrédients ou lubrifiants qui s'échappent. Il y a risque de blessure.

En cas de surchauffe, laissez le moteur refroidir avant d'ouvrir le capot. En cas d'incendie dans le compartiment moteur, laissez le capot fermé et prévenez les pompiers.

 **ATTENTION**

Certains composants à l'intérieur du compartiment moteur peuvent être très chauds, par exemple le moteur, le radiateur et les pièces du système d'échappement. Il y a risque de blessure en cas de travaux dans le compartiment moteur!

Dans la mesure du possible, laissez le moteur refroidir et ne touchez qu'aux composants mentionnés ci-après.

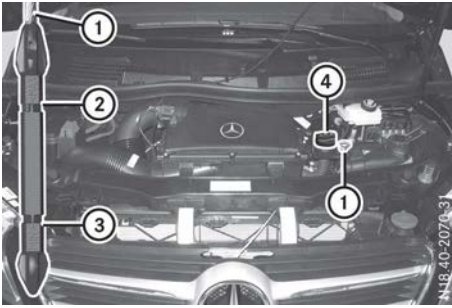

Contrôlez le niveau d'huile uniquement lorsque le moteur est à température de service.

- ▶ Arrêtez le véhicule à l'écart de la circulation et, dans la mesure du possible, sur une surface horizontale.
- ▶ Immobilisez le véhicule pour l'empêcher de se mettre à rouler.
- ▶ Arrêtez le moteur.
- ▶ Attendez 5 minutes.
- ▶ Ouvrez le capot (▷ page 326).
- ▶ Retirez la jauge à huile ①.
- ▶ Essuyez la jauge ① avec un chiffon non pelucheux.
- ▶ Réintroduisez la jauge à huile ① jusqu'en butée dans le tube de guidage, puis retirez-la de nouveau.
Le niveau d'huile est correct s'il se situe entre le repère minimum ③ et le repère maximum ②.
- ▶ Si le niveau d'huile est descendu jusqu'au repère minimum ③ ou en dessous, dévissez le bouchon ④ et ajoutez de l'huile moteur (▷ page 329).
La quantité d'huile entre les repères ② et ③ est de 2 litres environ.
- ▶ Fermez le capot.

Faites l'appoint d'huile moteur

⚠ ATTENTION

Si vous ouvrez le capot en cas de surchauffe du moteur ou d'incendie dans le compartiment moteur, vous risquez d'entrer en contact avec des gaz chauds ou autres ingrédients ou lubrifiants qui s'échappent. Il y a risque de blessure.

En cas de surchauffe, laissez le moteur refroidir avant d'ouvrir le capot. En cas d'incendie

dans le compartiment moteur, laissez le capot fermé et prévenez les pompiers.

⚠ ATTENTION

Certains composants à l'intérieur du compartiment moteur peuvent être très chauds, par exemple le moteur, le radiateur et les pièces du système d'échappement. Il y a risque de blessure en cas de travaux dans le compartiment moteur !

Dans la mesure du possible, laissez le moteur refroidir et ne touchez qu'aux composants mentionnés ci-après.

⚠ ATTENTION

Si l'huile moteur entre en contact avec des composants brûlants du compartiment moteur, elle risque de s'enflammer. Il y a risque d'incendie et de blessure.

Veillez à ne pas verser de l'huile moteur à côté de l'orifice de remplissage. Laissez le moteur refroidir et nettoyez soigneusement les composants souillés par l'huile moteur avant de démarrer le moteur.

♻ Protection de l'environnement

Veillez à ne pas répandre d'huile en faisant l'appoint. Vous polluez l'environnement si vous laissez l'huile s'infiltrer dans le sol ou se mélanger aux eaux de ruissellement.

❗ Ne versez pas trop d'huile moteur. Si vous avez versé une quantité d'huile moteur trop importante, le moteur ou le catalyseur risquent d'être endommagés. Faites aspirer tout excès d'huile moteur.

❗ N'utilisez pas d'additifs supplémentaires dans l'huile moteur. Cela risque d'endommager le moteur.

Tenez compte des informations sur les huiles moteur agréées qui figurent sous « Ingrédients et lubrifiants, capacités » (▷ page 384).

- ▶ Ouvrez le capot (▷ page 326).
- ▶ Dévissez le bouchon ④ et enlevez-le.
- ▶ Faites l'appoint d'huile moteur.

- ▶ Remettez le bouchon ④ en place sur l'orifice de remplissage et vissez-le. Assurez-vous que le bouchon est bien en place.
- ▶ Contrôlez le niveau d'huile avec la jauge (▷ page 328).
- ▶ Fermez le capot.

Liquide de refroidissement

ATTENTION

Les ingrédients et lubrifiants peuvent être toxiques et dangereux pour la santé. Il y a risque de blessure.

Lors de l'utilisation, du stockage et de l'élimination des ingrédients et lubrifiants, tenez compte des inscriptions sur les récipients d'origine correspondants. Conservez toujours les ingrédients et lubrifiants dans leur récipient d'origine fermé. Tenez toujours les batteries hors de portée des enfants.

ATTENTION

Si vous ouvrez le capot en cas de surchauffe du moteur ou d'incendie dans le compartiment moteur, vous risquez d'entrer en contact avec des gaz chauds ou autres ingrédients ou lubrifiants qui s'échappent. Il y a risque de blessure.

En cas de surchauffe, laissez le moteur refroidir avant d'ouvrir le capot. En cas d'incendie dans le compartiment moteur, laissez le capot fermé et prévenez les pompiers.

ATTENTION

Certains composants à l'intérieur du compartiment moteur peuvent être très chauds, par exemple le moteur, le radiateur et les pièces du système d'échappement. Il y a risque de blessure en cas de travaux dans le compartiment moteur !

Dans la mesure du possible, laissez le moteur refroidir et ne touchez qu'aux composants mentionnés ci-après.

lement les consignes de sécurité qui figurent sous « Ingrédients et lubrifiants, capacités » (▷ page 380).

ATTENTION

Le circuit de refroidissement du moteur est sous pression, en particulier lorsque le moteur est chaud. Lorsque vous ouvrez le bouchon, vous pourriez être brûlé par des projections de liquide chaud. Il y a risque de blessure.

Laissez refroidir le moteur avant d'ouvrir le bouchon. Portez des gants et des lunettes de protection lors de l'ouverture. Ouvrez lentement le bouchon pour laisser la pression s'échapper.

Contrôlez le niveau du liquide de refroidissement et/ou faites l'appoint de liquide de refroidissement uniquement lorsque le véhicule est à l'horizontale et après que le moteur a refroidi. La température du liquide de refroidissement doit être inférieure à 50 °C.

 Contrôlez régulièrement l'étanchéité du système de refroidissement du moteur et du système de chauffage.

En cas de perte importante de liquide de refroidissement, faites déterminer et éliminer la cause du problème par un atelier qualifié.

ATTENTION

Si du produit antigel entre en contact avec des composants brûlants du moteur ou du système d'échappement, il risque de s'enflammer. Il y a risque d'incendie et de blessure.

Laissez refroidir le moteur avant de faire l'appoint de produit antigel. Veillez à ne pas verser de produit antigel à côté de l'orifice de remplissage. Nettoyez soigneusement les composants encrassés avec du produit antigel avant de démarrer le moteur.

 Veillez à ne pas répandre de liquide de refroidissement sur les surfaces peintes. Sinon, vous risquez d'endommager la peinture.

Le liquide de refroidissement contient du glycol et est par conséquent toxique. Respectez éga-

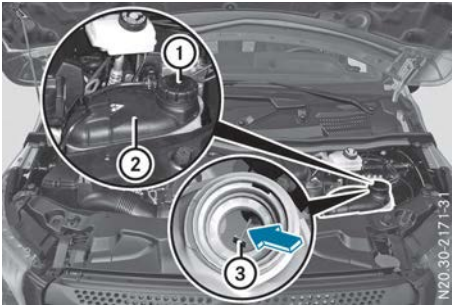

Bouchon et vase d'expansion du liquide de refroidissement (exemple)

Contrôle du niveau du liquide de refroidissement

- ▶ Arrêtez le véhicule à l'écart de la circulation et, dans la mesure du possible, sur une surface horizontale.
- ▶ Arrêtez le moteur.
- ▶ Immobilisez le véhicule pour l'empêcher de se mettre à rouler.
- ▶ Ouvrez le capot (▷ page 326).
- ▶ Tournez lentement le bouchon ① d'un demi-tour vers la gauche et attendez que la pression soit retombée.
- ▶ Continuez de tourner le bouchon ① et enlevez-le du vase d'expansion du liquide de refroidissement ②.
- ▶ Contrôlez le niveau du liquide de refroidissement.

Le niveau du liquide de refroidissement dans le vase d'expansion ② est correct s'il atteint le repère ③ à froid.

Le niveau du liquide de refroidissement dans le vase d'expansion ② est correct s'il se situe environ 1,5 cm au-dessus du repère ③ à chaud.

Appoint de liquide de refroidissement

- ▶ Si le niveau du liquide de refroidissement se trouve en dessous du repère ③ dans l'orifice de remplissage, faites l'appoint de liquide de refroidissement.
Tenez compte des indications relatives à la composition du liquide de refroidissement et à la qualité de l'eau qui figurent sous « Ingrédients et lubrifiants, capacités » (▷ page 387). Pour éviter d'endommager le système de refroidissement du moteur, utilisez uniquement un produit antigel et anticorrosion agréé qui est conforme aux prescrip-

tions Mercedes-Benz relatives aux ingrédients et lubrifiants.

- ▶ Remettez le bouchon ① en place et tournez-le vers la droite jusqu'à ce qu'il soit serré à fond.
- ▶ Démarrez le moteur.
- ▶ Réglez la température dans l'habitacle sur la puissance de chauffage maximale par l'intermédiaire de l'unité de commande de la climatisation.
- ▶ Arrêtez le moteur au bout de 5 minutes environ et laissez-le refroidir.
- ▶ Contrôlez de nouveau le niveau du liquide de refroidissement et faites l'appoint si nécessaire.
- ▶ Fermez le capot.

Liquide de frein

⚠ ATTENTION

Les ingrédients et lubrifiants peuvent être toxiques et dangereux pour la santé. Il y a un risque de blessure.

Lors de l'utilisation, du stockage et de l'élimination des ingrédients et lubrifiants, tenez compte des inscriptions sur les récipients d'origine correspondants. Conservez toujours les ingrédients et lubrifiants dans leur récipient d'origine fermé. Tenez toujours les batteries hors de portée des enfants.

Le liquide de frein est dangereux pour la santé. Respectez également les consignes de sécurité qui figurent sous « Ingrédients et lubrifiants, capacités » (▷ page 380).

⚠ ATTENTION

Au fur et à mesure de son utilisation, le liquide de frein absorbe l'humidité de l'air. Cela abaisse le point d'ébullition du liquide de frein. Si le point d'ébullition est trop bas, des bulles de vapeur peuvent se former dans le circuit de freinage lorsque les freins sont fortement sollicités. Cela réduit l'efficacité du freinage. Il y a un risque d'accident.

Faites remplacer le liquide de frein aux intervalles prévus.

! Si le niveau du liquide de frein dans le réservoir a atteint le repère minimum ou se situe en dessous, contrôlez immédiatement l'étanchéité du système de freinage. Contrôlez également l'épaisseur des garnitures de frein. Contactez immédiatement un atelier qualifié. Ne faites pas l'appoint de liquide de frein. Le défaut n'en serait pas éliminé pour autant.

! Le liquide de frein attaque la peinture, le plastique et le caoutchouc. Si du liquide de frein est entré en contact avec des éléments peints, en plastique ou en caoutchouc, rincez immédiatement à l'eau.

Faites remplacer le liquide de frein tous les 2 ans par un atelier qualifié. Tenez compte des remarques relatives au liquide de frein qui figurent sous « Ingrédients et lubrifiants, capacités » (▷ page 386).



Le système d'actionnement de l'embrayage et le système de freinage sont actionnés de manière hydraulique par le biais du liquide de frein.

Contrôlez régulièrement le niveau du liquide de frein, par exemple toutes les semaines ou à chaque ravitaillement.

Contrôle du niveau du liquide de frein

- ▶ Arrêtez le véhicule à l'écart de la circulation et, dans la mesure du possible, sur une surface horizontale.
- ▶ Arrêtez le moteur.
- ▶ Immobilisez le véhicule pour l'empêcher de se mettre à rouler.
- ▶ Ouvrez le capot (▷ page 326).
- ▶ Contrôlez le niveau du liquide de frein. Le niveau du liquide de frein est correct s'il se situe entre le repère minimum et le repère maximum du réservoir ①.
- ▶ Fermez le capot.

Liquide de lave-glace

⚠ ATTENTION

Si vous ouvrez le capot en cas de surchauffe du moteur ou d'incendie dans le compartiment moteur, vous risquez d'entrer en contact avec des gaz chauds ou autres ingrédients ou lubrifiants qui s'échappent. Il y a risque de blessure.

En cas de surchauffe, laissez le moteur refroidir avant d'ouvrir le capot. En cas d'incendie dans le compartiment moteur, laissez le capot fermé et prévenez les pompiers.

⚠ ATTENTION

Certains composants à l'intérieur du compartiment moteur peuvent être très chauds, par exemple le moteur, le radiateur et les pièces du système d'échappement. Il y a risque de blessure en cas de travaux dans le compartiment moteur!

Dans la mesure du possible, laissez le moteur refroidir et ne touchez qu'aux composants mentionnés ci-après.

⚠ ATTENTION

Si du concentré pour liquide de lave-glace entre en contact avec des composants brûlants du moteur ou du système d'échappement, il risque de s'enflammer. Il y a risque d'incendie et de blessure.

Veillez à ne pas verser du concentré pour liquide de lave-glace à côté de l'orifice de remplissage.

- !** Utilisez uniquement un liquide de lave-glace compatible avec les diffuseurs en plastique (SummerFit MB ou WinterFit MB, par exemple). Vous risquez d'endommager les diffuseurs en plastique des projecteurs si vous utilisez un produit inapproprié.

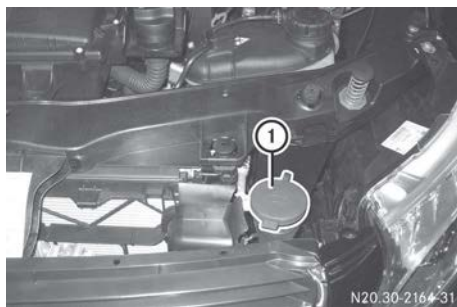

Réservoir du lave-glace (exemple)

Mélangez du concentré pour liquide de lave-glace à l'eau toute l'année. Tenez compte des remarques relatives au liquide de lave-glace qui figurent sous « Ingrédients et lubrifiants, capacités » (▷ page 388).

Appoint de liquide de lave-glace

- ▶ Préparez le liquide de lave-glace dans un récipient séparé en respectant les proportions indiquées.
- ▶ Ouvrez le capot (▷ page 326).
- ▶ Soulevez le bouchon ① du réservoir de liquide de lave-glace par la languette.
- ▶ Faites l'appoint de liquide de lave-glace préparé à l'avance.
- ▶ Remettez le bouchon ① en place sur l'orifice de remplissage, puis appuyez dessus jusqu'à ce qu'il s'enclenche de manière audible.
- ▶ Fermez le capot.

Maintenance

Remarques générales

☿ Protection de l'environnement

Pour tous les travaux, tenez compte des mesures de protection de l'environnement. Pour l'élimination des ingrédients et lubrifiants, par exemple de l'huile moteur, tenez compte des dispositions légales en vigueur. Cette remarque s'applique également à toutes les pièces, telles que les filtres, qui sont entrés en contact avec les ingrédients et lubrifiants. Pour tout renseignement, adressez-vous à un atelier qualifié.

Éliminez les emballages vides, les chiffons de nettoyage et les produits d'entretien dans le

respect des règles de protection de l'environnement. Tenez également compte des notices d'utilisation des produits d'entretien.

Ne laissez pas le moteur tourner inutilement à l'arrêt.

Avant d'effectuer des travaux de maintenance ou des réparations, prenez impérativement connaissance

- des sections correspondantes qui se trouvent dans la documentation technique, par exemple dans la notice d'utilisation et les informations atelier
- des dispositions légales, telles que les prescriptions en matière de sécurité du travail et de prévention des accidents

Pour effectuer des travaux sous le véhicule, utilisez des chandelles dont la portance est suffisante.

N'utilisez en aucun cas un cric à la place. Le cric n'est prévu que pour soulever le véhicule pendant une durée limitée lors d'un changement de roue. Le cric n'est pas conçu pour effectuer des travaux de maintenance sous le véhicule.

Tenez également compte des remarques relatives aux ateliers qualifiés (▷ page 30).

L'ampleur et la fréquence des travaux de contrôle et de maintenance dépendent avant tout des conditions d'utilisation du véhicule. Les travaux de contrôle et de maintenance requièrent des connaissances spécifiques qui ne peuvent pas être transmises dans cette notice d'utilisation. Seul le personnel qualifié est autorisé à effectuer ces travaux.

Le carnet de maintenance du véhicule décrit l'ampleur et la fréquence des travaux de maintenance ; il contient également des remarques complémentaires sur la garantie pour vices cachés. Vous trouverez des informations sur les ingrédients et lubrifiants agréés par Mercedes-Benz et les capacités sous « Ingrédients et lubrifiants, capacités » (▷ page 380).

Faites toujours effectuer les services de maintenance conformément aux directives et aux recommandations qui figurent dans le carnet de maintenance. Sinon, au vu du résultat d'une enquête menée par le constructeur, vous risquez de perdre vos droits à la garantie et de ne plus pouvoir bénéficier d'un geste commercial. Tenez compte des remarques qui figurent sous « Pièces d'origine Mercedes-Benz » (▷ page 31).

Indicateur d'intervalles de maintenance

Remarques générales

L'indicateur d'intervalles de maintenance vous informe de l'échéance du prochain service de maintenance. Vous trouverez de plus amples informations sur le service de maintenance et les intervalles de maintenance dans le carnet de maintenance.

i L'indicateur d'intervalles de maintenance ne vous donne aucune information sur le niveau d'huile moteur. Ne confondez pas l'indicateur d'intervalles de maintenance avec un indicateur du niveau d'huile moteur.

Le visuel affiche pendant quelques secondes un des messages de maintenance suivants, par exemple :

- Service A dans XX jours
- Service A arrivé à échéance
- Service A dépassé: XX jours

Le temps restant ou la distance restant à parcourir jusqu'à la prochaine échéance apparaît alors. Lorsque l'échéance d'un service de maintenance est dépassée, c'est le temps déjà écoulé ou la distance déjà parcourue depuis l'arrivée à échéance du service de maintenance qui apparaît. La lettre dans le message affiché sur le visuel indique le service de maintenance à effectuer. **A** désigne un petit et **B** un grand service de maintenance.

Lorsque l'atelier qualifié, par exemple un point de service Mercedes-Benz, a effectué les travaux de maintenance, l'indicateur d'intervalles de maintenance est remis à zéro. Vous pouvez aussi y obtenir de plus amples informations, par exemple sur les travaux de maintenance.

L'échéance de maintenance prescrite est adaptée aux conditions d'utilisation normales du véhicule. En cas de conditions d'utilisation difficiles ou de sollicitation élevée du véhicule, les travaux de maintenance doivent être effectués plus souvent que prescrit. C'est le cas par exemple

- lors de trajets réguliers en ville avec des arrêts intermédiaires fréquents
- si vous utilisez essentiellement votre véhicule pour des trajets courts

- lors de trajets en montagne ou sur des routes en mauvais état
- lorsque le moteur tourne fréquemment et longtemps au ralenti





Dans ces conditions d'utilisation ou dans des conditions d'utilisation similaires, faites remplacer plus souvent le filtre à air, l'huile moteur ainsi que le filtre à huile. En cas de sollicitation élevée, faites contrôler plus souvent les pneus. Pour de plus amples informations, adressez-vous à un atelier qualifié, par exemple à un point de service Mercedes-Benz.

Masquage du message de maintenance

► Appuyez sur la touche **OK** ou la touche  du volant.

Affichage de l'échéance d'un service de maintenance

Utilisez les touches du volant.

- Tournez la clé en position **2** dans le contacteur d'allumage.
- Appuyez sur la touche  pour afficher la liste des menus.
- Appuyez sur la touche  ou la touche  pour sélectionner le menu **Main-****tenance**, puis confirmez avec **OK**.
- Appuyez sur la touche  ou la touche  pour sélectionner le sous-menu **ASSYST PLUS**, puis confirmez avec **OK**.
L'échéance de maintenance apparaît sur le visuel.

ASSYST (indicateur dynamique de maintenance)

Dans le cas des véhicules équipés de l'indicateur dynamique de maintenance ASSYST, l'échéance du prochain service est déterminée sur la base de la distance parcourue et de votre style de conduite.

L'intervalle de temps entre les services de maintenance s'allonge

- si vous ménagez le véhicule (en faisant tourner le moteur à des régimes modérés)
- si vous évitez les trajets courts pendant lesquels le moteur n'a pas le temps d'atteindre sa température de service

ASSYST tient seulement compte des périodes pendant lesquelles la batterie est branchée.

Pour respecter la périodicité des services de maintenance, vous devez retrancher les temps d'immobilisation avec la batterie débranchée du nombre de jours affiché dans le message de maintenance.

Batterie

Consignes de sécurité importantes

Les interventions sur la batterie, telles que la dépose ou la pose, requièrent l'utilisation d'outils spéciaux et exigent des connaissances spécialisées. Par conséquent, confiez toujours les interventions sur la batterie à un atelier qualifié.

ATTENTION

Les travaux effectués de façon non conforme sur la batterie peuvent par exemple provoquer un court-circuit. Cela peut entraîner des limitations du fonctionnement de systèmes importants pour la sécurité, tels que le système d'éclairage, l'ABS (système antiblocage de roues) ou l'ESP® (régulation du comportement dynamique). La sécurité de fonctionnement de votre véhicule peut être compromise.

Vous risquez de perdre le contrôle du véhicule, par exemple

- lors des freinages
- en cas de mouvements de braquage brusques et/ou si vous roulez à une vitesse inadaptée

Il y a risque d'accident.

En cas de court-circuit ou d'incident similaire, prenez immédiatement contact avec un atelier qualifié. Ne reprenez pas la route. Confiez toujours les interventions sur la batterie à un atelier qualifié.

Vous trouverez de plus amples informations sous « ABS » (> page 70) et sous « ESP® » (> page 71).

ATTENTION

L'accumulation d'électricité statique peut provoquer des étincelles et enflammer le mélange gazeux très explosif qui se dégage de la batterie. Il y a risque d'explosion.

Touchez la carrosserie métallique immédiatement avant de toucher la batterie, afin d'éliminer l'électricité statique présente.

Ce mélange gazeux très explosif se forme lorsque vous chargez la batterie ou que vous utilisez l'aide au démarrage.

Veillez toujours à ce que ni vous ni la batterie ne soyez chargés en électricité statique. L'électricité statique est provoquée par exemple

- par le port de vêtements en matière synthétique
- par le frottement des vêtements sur le siège
- lorsque vous déplacez la batterie en la tirant ou en la poussant sur de la moquette ou sur toute autre surface synthétique
- lorsque vous frottez la batterie avec des chiffons

Tenez compte des consignes de sécurité et des mesures de protection suivantes lors de la manipulation de la batterie.



Risque d'explosion. Des gaz détonants se dégagent lors de la charge des batteries. Chargez les batteries uniquement dans un local bien ventilé.



Il est interdit de fumer ou d'approcher un feu ou une flamme nue au cours de la manipulation de la batterie. Evitez la formation d'étincelles.



L'électrolyte est corrosif. Evitez tout contact avec la peau, les yeux ou les vêtements. Portez des gants de protection qui résistent à l'acide! En cas de projections sur la peau ou les vêtements, neutralisez immédiatement l'acide avec de la lessive ou une base, puis nettoyez avec de l'eau. Si nécessaire, consultez un médecin.



Portez des lunettes de protection. Lorsque vous mélangez de l'eau et de l'acide, vous pouvez recevoir des projections dans les yeux. Rincez immédiatement les projections d'électrolyte à l'eau claire et consultez immédiatement un médecin!



Eloignez les enfants. Les enfants ne sont pas en mesure d'estimer les

risques liés à la manipulation des batteries et de l'électrolyte.



Manipulez les batteries en respectant les consignes de sécurité, les mesures de protection et les procédures qui figurent dans la présente notice d'utilisation.



Protection de l'environnement



Les piles contiennent des substances polluantes. La loi interdit de les éliminer avec les ordures ménagères. Elles doivent être récupérées séparément et valorisées dans le respect des règles de protection de l'environnement.



Éliminez les piles dans le respect des règles de protection de l'environnement. Déposez les piles usagées dans un atelier qualifié ou dans un point de récupération des piles usagées.

Tenez compte des remarques suivantes :

- Rechargez les batteries plus souvent si
 - vous utilisez le véhicule le plus souvent pour des trajets courts
 - vous utilisez le véhicule le plus souvent lorsque la température extérieure est basse
 - vous immobilisez le véhicule pendant une période prolongée
 Pour que leur durée de vie soit aussi longue que prévue, les batteries doivent toujours être suffisamment chargées.
- Si vous souhaitez immobiliser votre véhicule pendant une période prolongée, faites-vous conseiller par un point de service Mercedes-Benz.
- Retirez la clé lorsque vous arrêtez le véhicule et n'avez besoin d'aucun consommateur électrique. Le véhicule ne consomme alors qu'une très faible quantité d'énergie et vous ménagez la batterie.
- Pour l'aide au démarrage d'un autre véhicule ou de votre véhicule, utilisez uniquement le

point d'aide au démarrage qui se trouve dans le compartiment moteur (▷ page 351).

- Pour des raisons de sécurité, utilisez uniquement une batterie recommandée par Mercedes-Benz lorsque vous changez la batterie de votre véhicule. Ces batteries sont testées et agréées pour votre véhicule. Elles garantissent une meilleure étanchéité afin que les occupants ne soient pas brûlés par l'acide au cas où elles seraient endommagées lors d'un accident.
- Faites déposer la batterie par un atelier qualifié.

Emplacements

En fonction de la variante d'équipement, votre véhicule peut être équipé de 2 batteries dans le caisson du siège avant droit :

- Batterie de démarrage
- Batterie d'appoint

Débranchement et dépose

ATTENTION

Lors du processus de charge, la batterie produit de l'hydrogène. Si vous provoquez un court-circuit ou si des étincelles se forment, l'hydrogène risque de s'enflammer. Il y a un risque d'explosion.

- Assurez-vous toujours que, la cosse du pôle positif de la batterie branchée n'entre pas en contact avec les pièces du véhicule.
- Ne posez jamais d'objets métalliques ni d'outils sur la batterie.
- Lors du branchement et du débranchement de la batterie, tenez impérativement compte de l'ordre des opérations indiqué pour les cosses de la batterie.
- Lors de l'aide au démarrage, assurez-vous toujours de raccorder uniquement les cosses de batterie de polarité identique.
- Lors de l'aide au démarrage, tenez impérativement compte de l'ordre des opérations

indiqué pour le branchement et le débranchement du câble de dépannage.

- Ne branchez ou ne débranchez pas les coses de la batterie lorsque le moteur tourne.

⚠ ATTENTION

L'électrolyte est corrosif. Il y a risque de blessure.

Évitez tout contact avec la peau, les yeux ou les vêtements. N'inhalez pas les gaz qui se dégagent de la batterie. Ne vous penchez pas au-dessus de la batterie. Tenez les batteries hors de portée des enfants. Rincez immédiatement et soigneusement les projections d'électrolyte avec beaucoup d'eau claire et consultez immédiatement un médecin.

! Confiez toujours les interventions sur la batterie à un atelier qualifié.

Si, exceptionnellement, vous devez impérativement débrancher vous-même la batterie, respectez les points suivants :

- Immobilisez le véhicule pour qu'il ne puisse pas se mettre à rouler.
- Arrêtez le moteur et retirez la clé. Assurez-vous que le contact est coupé. Veillez à ce que tous les voyants qui se trouvent sur le combiné d'instruments soient éteints. Sinon, vous risquez d'endommager des organes électroniques, tels que l'alternateur.
- Le frein de stationnement est serré automatiquement lorsque la batterie est débranchée. Vous ne pouvez alors plus déplacer le véhicule.
- La boîte de vitesses reste bloquée sur la position **P** lorsque la batterie est débranchée (véhicules équipés d'une boîte de vitesses automatique). Vous ne pouvez alors plus déplacer le véhicule.
- Débranchez d'abord la cosse du pôle négatif, puis celle du pôle positif. N'intervenez en aucun cas les coses. Sinon, l'électronique du véhicule risque d'être endommagée.

La batterie et le cache de la cosse du pôle positif doivent toujours être montés correctement lors de l'utilisation.

La batterie de démarrage se trouve dans le caisson du siège avant droit.

- ▶ Arrêtez tous les consommateurs électriques.
- ▶ Arrêtez le moteur et retirez la clé du contacteur d'allumage.
- ▶ Ouvrez la porte avant droite.
- ▶ Retirez le bac de rangement latéral de la partie supérieure du caisson de siège en le tirant avec les 2 mains.
Le bac de rangement peut être ouvert jusqu'au montant B.
- ▶ Retirez le bac de rangement du caisson de siège en le tirant en biais vers le haut.

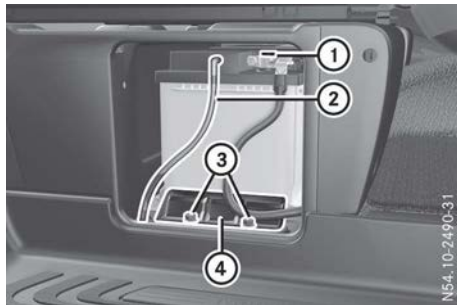

Caisson de siège ouvert

- ▶ Desserrez les vis ③ du support ④.
- ▶ Enlevez le support ④.
- ▶ Débranchez le flexible de dégazage ② de la partie supérieure de la batterie.
- ▶ Tirez la batterie hors du caisson du siège de manière à pouvoir débrancher et écarter la cosse du pôle négatif.
- ▶ Débranchez la cosse du pôle négatif ①.
- ▶ Écartez la cosse du pôle négatif de manière à ce que la cosse de batterie ne puisse plus entrer en contact avec le pôle négatif ①.

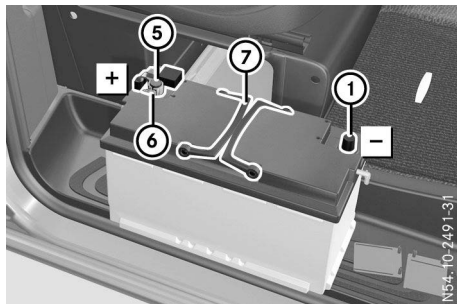

Batterie de démarrage (exemple)

- ▶ Tirez la batterie hors du caisson du siège et posez-la sur la baguette de seuil comme indi-

qué sur l'illustration. Tenez la batterie par les étriers ⑦ si nécessaire.

- ▶ Enlevez le cache qui se trouve sur le pôle positif ⑤ de la batterie.
- ▶ Débranchez la cosse ⑥ du pôle positif ⑤.
- ▶ Ecartez la cosse du pôle positif ⑥ de manière à ce que la cosse de batterie ne puisse plus entrer en contact avec le pôle positif ⑤.
- ▶ Retirez la batterie de la baguette de seuil en la soulevant par les étriers ⑦.

Branchement et pose

⚠ ATTENTION

Lors du processus de charge, la batterie produit de l'hydrogène. Si vous provoquez un court-circuit ou si des étincelles se forment, l'hydrogène risque de s'enflammer. Il y a risque d'explosion.

- Assurez-vous toujours que, la cosse du pôle positif de la batterie branchée n'entre pas en contact avec les pièces du véhicule.
- Ne posez jamais d'objets métalliques ni d'outils sur la batterie.
- Lors du branchement et du débranchement de la batterie, tenez impérativement compte de l'ordre des opérations indiqué pour les cosses de la batterie.
- Lors de l'aide au démarrage, assurez-vous toujours de raccorder uniquement les cosses de batterie de polarité identique.
- Lors de l'aide au démarrage, tenez impérativement compte de l'ordre des opérations indiqué pour le branchement et le débranchement du câble de dépannage.
- Ne branchez ou ne débranchez pas les cosses de la batterie lorsque le moteur tourne.

! Branchez toujours la batterie en effectuant les opérations dans l'ordre indiqué ci-après. N'intervertissez en aucun cas les cosses. Sinon, l'électronique du véhicule sera endommagée.

Respectez impérativement la position de montage prescrite de la cosse du pôle positif. Sinon, la cosse du pôle positif peut entrer en

contact avec des pièces du véhicule. Dans ce cas, il y a risque de court-circuit et d'incendie.

L'emplacement de montage de la batterie de démarrage se trouve dans le caisson du siège avant droit.

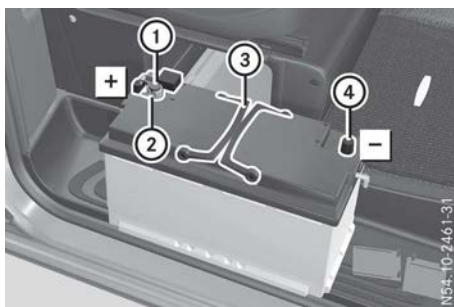

Batterie de démarrage (exemple)

- ▶ Posez la batterie sur la baguette de seuil comme indiqué sur l'illustration et tenez-la par les étriers ③ si nécessaire.
- ▶ Branchez la cosse ② du pôle positif ①. Respectez impérativement la position de montage de la cosse du pôle positif indiquée sur l'illustration. Le câble côté positif doit être parallèle au côté du bac de la batterie dans la zone de branchement.
- ▶ Mettez le cache en place sur le pôle positif ① de la batterie.
- ▶ Rabattez les 2 étriers ③ sur la batterie.
- ▶ Poussez la batterie à l'intérieur du caisson du siège de manière à pouvoir brancher la cosse du pôle négatif.
- ▶ Branchez la cosse du pôle négatif ④.
- ▶ Enfoncez la batterie dans le caisson du siège jusqu'en butée.

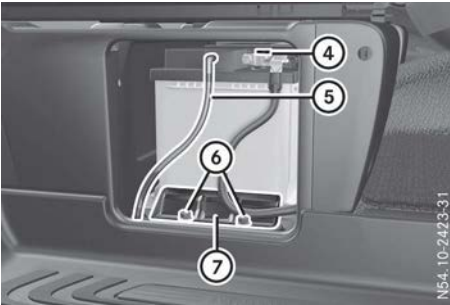

Caisson de siège ouvert avec batterie de démarrage montée

- ▶ Branchez le flexible de dégazage ⑤ sur le raccord situé sur la partie supérieure de la batterie.
- ▶ Positionnez le support ⑦ au-dessus de l'arête inférieure du bac de la batterie et des taraudages des vis ⑥.
- ▶ Fixez le support ⑦ en serrant les vis ⑥ à fond.
Cela empêche la batterie de glisser.
- ▶ Insérez le bac de rangement en biais par le haut dans le caisson de batterie et fermez-le. Le bac de rangement doit s'encliqueter en haut dans les 2 supports du caisson de siège de manière audible.

Après avoir branché la batterie, vous devez effectuer les opérations suivantes :

- ▶ Réinitialisez les vitres latérales (▷ page 93).
- ▶ Réinitialisez les rétroviseurs extérieurs (▷ page 120).
- ▶ Réinitialisez les portes coulissantes électriques (▷ page 86).
- ▶ Réinitialisez le hayon EASY-PACK (▷ page 89).

Charge

⚠ ATTENTION

Une batterie déchargée peut déjà geler dès que la température est voisine du point de congélation. Si vous utilisez l'aide au démarrage ou si vous chargez la batterie, des gaz peuvent s'échapper de la batterie. Il y a un risque d'explosion.

Laissez toujours une batterie gelée dégeler avant de la charger ou d'utiliser l'aide au démarrage.

Lorsque la température extérieure est basse et que les voyants de contrôle et d'alerte qui se trouvent sur le combiné d'instruments ne s'allument pas, la batterie déchargée est très probablement gelée. Dans ce cas, ne chargez pas la batterie et n'utilisez pas l'aide au démarrage. La durée de vie d'une batterie dégelée peut être raccourcie. Le démarrage peut en être affecté, en particulier lorsque la température est basse. Faites contrôler la batterie dégelée par un atelier qualifié.

⚠ ATTENTION

Un mélange gazeux explosif peut s'échapper de la batterie pendant la charge ou lors de l'aide au démarrage. Il y a un risque d'explosion. Evitez impérativement d'approcher un feu ou une flamme nue, de provoquer des étincelles ou de fumer. Assurez-vous que l'aération soit suffisante pendant la charge ou lors de l'aide au démarrage. Ne vous penchez pas au-dessus de la batterie.

⚠ ATTENTION

L'électrolyte est corrosif. Il y a un risque de blessure.

Evitez tout contact avec la peau, les yeux ou les vêtements. N'inhalez pas les gaz qui se dégagent de la batterie. Ne vous penchez pas au-dessus de la batterie. Tenez les batteries hors de portée des enfants. Rincez immédiatement et soigneusement les projections d'électrolyte avec beaucoup d'eau claire et consultez immédiatement un médecin.

❗ Pour charger la batterie lorsqu'elle est montée dans le véhicule, utilisez uniquement un chargeur testé et agréé par Mercedes-Benz. Ce type de chargeur permet de charger les batteries lorsqu'elles sont montées. Sinon, l'électronique du véhicule pourrait être endommagée.

❗ Chargez la batterie uniquement par le point d'aide au démarrage.

Le chargeur spécialement adapté aux véhicules Mercedes-Benz, testé et agréé par Mercedes-

Benz, est disponible en accessoire. Seul ce chargeur permet de charger la batterie lorsqu'elle est montée. Pour en savoir plus sur ce produit et sur sa disponibilité, adressez-vous à un point de service Mercedes-Benz. Avant de charger la batterie, nous vous recommandons de lire la notice d'utilisation du chargeur.

Si vous utilisez le véhicule le plus souvent pour des trajets courts et/ou lorsque la température extérieure est basse, rechargez la batterie plus souvent.

Pour charger la batterie lorsqu'elle est montée dans le véhicule, utilisez le chargeur testé et agréé par Mercedes-Benz uniquement en liaison avec le point d'aide au démarrage qui se trouve dans le compartiment moteur.

► Raccordez le chargeur au pôle positif et à la masse dans le même ordre que l'autre batterie lors de l'aide au démarrage du moteur (> page 351).

i Rechargez une batterie déposée et non utilisée tous les 3 mois. Vous éviterez ainsi l'autodécharge de la batterie et que celle-ci soit endommagée.

Entretien

! Si les cosses et la surface des batteries sont sales, des courants de fuite peuvent se former. Les batteries peuvent alors se décharger.

! N'utilisez aucun produit de nettoyage à base de carburant. Les produits de nettoyage à base de carburant attaquent les bacs des batteries.

! L'infiltration de saleté dans les éléments de batterie augmente l'autodécharge de la batterie qui risque alors d'être endommagée.

Tenez impérativement compte des remarques suivantes relatives à l'entretien des batteries :

- Contrôlez régulièrement le serrage des cosses des batteries et la fixation du câble négatif sur le châssis.
- Veillez à ce que les cosses et la surface des batteries soient toujours propres et sèches.

- Enduisez légèrement la face inférieure des cosses de batterie de graisse antiacide.
- Nettoyez les bacs des batteries uniquement avec des produits de nettoyage du commerce.

Entretien

Consignes d'entretien

ATTENTION

Si vous utilisez les orifices de la carrosserie ou les pièces rapportées comme marchepieds, vous risquez

- de glisser et/ou de tomber
- d'endommager le véhicule et de tomber

Il y a risque de blessure.

Utilisez toujours des marchepieds stables, par exemple une échelle appropriée.

! N'utilisez pas le guidage inférieur de la porte coulissante (chariot) comme marchepied. Sinon, vous pourriez en endommager la garniture et/ou le mécanisme de la porte coulissante.

! Pour nettoyer votre véhicule, n'utilisez pas

- de chiffons secs, rêches ou rugueux
- de produits abrasifs
- de solvants
- de produits de nettoyage contenant des solvants

Ne frottez pas.

Ne touchez pas les surfaces et les films de protection avec des objets durs tels qu'une bague ou un grattoir à neige. Sinon, vous pourriez rayer ou endommager les surfaces et les films de protection.

! N'immobilisez pas le véhicule pour une période prolongée directement après un nettoyage, en particulier si les jantes ont été traitées avec un produit de nettoyage pour jantes. En effet, ce type de produits peut accélérer la corrosion des disques et garnitures de frein. Par conséquent, effectuez un trajet de quelques minutes après un nettoyage. Lors du freinage, les disques et les garnitures de freins chauffent et sèchent. Vous pouvez

alors immobiliser le véhicule pour une période prolongée.

☹ Protection de l'environnement

Nettoyez votre véhicule uniquement sur une aire de lavage prévue à cet effet. Éliminez les bidons vides et le matériel de nettoyage usagé dans le respect des règles de protection de l'environnement.

☹ Protection de l'environnement

Éliminez les emballages vides et les chiffons de nettoyage dans le respect des règles de protection de l'environnement.

L'entretien régulier de votre véhicule est nécessaire pour préserver à long terme sa qualité. Pour l'entretien, utilisez les produits d'entretien et de nettoyage recommandés et agréés par Mercedes-Benz.

Lavage du véhicule et nettoyage de la peinture

Station de lavage

⚠ ATTENTION

Après le passage dans une station de lavage, l'efficacité des freins est réduite. Il y a risque d'accident.

Après un passage dans une station de lavage, freinez avec prudence en tenant compte des conditions de circulation jusqu'à ce que l'efficacité des freins soit rétablie.

⚠ Veillez à ce que le système de lavage soit adapté à la taille du véhicule.

Démontez l'antenne supplémentaire éventuellement montée et rabattez les rétroviseurs extérieurs avant d'entrer dans la station de lavage. Vous risqueriez sinon d'endommager les rétroviseurs extérieurs et l'antenne ou d'endommager le véhicule.

En quittant la station de lavage, veillez à ce que les rétroviseurs soient entièrement déployés et, le cas échéant, à ce que l'antenne supplémentaire soit remontée.

⚠ Veillez à ce que

- les vitres latérales et le toit soient entièrement fermés
- la soufflante du climatiseur automatique soit arrêtée
- le commutateur des essuie-glaces se trouve sur **0**

Sinon, le véhicule risque d'être endommagé.

Le véhicule peut passer dès le début dans une station de lavage automatique.

En cas de fort encrassement, prélevez le véhicule avant de le faire passer dans la station de lavage.

Après le passage dans la station de lavage, enlevez la cire déposée sur le pare-brise et les raclettes des balais d'essuie-glace. Vous éviterez ainsi la formation de stries et réduirez le bruit qui pourrait se produire lors du passage des balais sur les dépôts.

Lavage manuel

Dans certains pays, le lavage manuel est autorisé uniquement sur les aires de lavage spécialement prévues pour cet usage. Si vous souhaitez effectuer un lavage manuel, tenez compte des dispositions légales en vigueur dans le pays où vous vous trouvez.

- ▶ N'utilisez pas d'eau chaude et ne lavez pas le véhicule en plein soleil.
- ▶ Pour le nettoyage, utilisez une éponge douce spéciale voiture.
- ▶ Utilisez un produit de nettoyage doux (un shampoing auto agréé par Mercedes-Benz, par exemple).
- ▶ Rincez soigneusement le véhicule avec un jet d'eau de pression modérée.
- ▶ Ne dirigez pas le jet d'eau directement vers les grilles d'entrée d'air.
- ▶ Utilisez suffisamment d'eau et rincez fréquemment l'éponge.
- ▶ Rincez le véhicule avec de l'eau propre, puis essuyez soigneusement le véhicule avec une peau de chamois.
- ▶ Ne laissez pas le produit de nettoyage sécher sur la peinture.

Lorsque vous utilisez le véhicule en hiver, éliminez soigneusement et dès que possible les dépôts de sel d'épandage.

Nettoyeur haute pression

ATTENTION

Le jet d'eau d'une buse à jet circulaire (fraise à décroasser) peut entraîner des dommages non visibles de l'extérieur sur les pneus ou les éléments du train de roulement. Les composants endommagés de cette manière peuvent tomber en panne inopinément. Il y a risque d'accident.

N'utilisez pas un nettoyeur haute pression équipé d'une buse à jet circulaire pour nettoyer le véhicule. Faites immédiatement remplacer les pneus ou les éléments du train de roulement endommagés.

! N'utilisez en aucun cas un nettoyeur haute pression dans l'habitacle. En effet, la quantité d'eau générée sous pression par le nettoyeur haute-pression ainsi que le brouillard de pulvérisation en résultant risquent d'endommager fortement le véhicule.

! Lors du nettoyage haute pression, respectez une distance minimale de 30 cm environ entre la buse haute pression et les pièces du véhicule. N'utilisez pas un nettoyeur haute pression équipé d'une buse à jet circulaire. Sinon, vous pourriez endommager les pièces du véhicule ou du moteur.

! Déplacez continuellement le jet d'eau pendant le nettoyage. Vous éviterez ainsi tout risque d'endommagement.

Ne dirigez pas le jet d'eau sur

- les interstices de porte
- la caméra de recul
- les coussins de suspension
- les flexibles de frein
- les masses d'équilibrage
- les composants électriques
- les connecteurs électriques
- les joints
- la chaîne cinématique, en particulier les paliers intermédiaires de l'arbre de transmission

! Les composants du système de post-traitement des gaz d'échappement doivent être nettoyés uniquement lorsqu'ils ont refroidi. Sinon, les capteurs risquent d'être endommagés.

Ne dirigez jamais le jet d'eau directement vers le tuyau d'échappement. Sinon, certains éléments du système de post-traitement des gaz d'échappement risquent d'être endommagés.

Lavage du moteur

! Évitez impérativement toute entrée d'eau dans les orifices d'aspiration d'air ou de ventilation. Si vous utilisez un nettoyeur haute pression ou un nettoyeur vapeur, ne dirigez pas le jet directement sur les composants électriques et les extrémités des câbles.

Après avoir lavé le moteur, enduisez-le d'un produit de conservation. Lors de cette opération, veillez à ne pas mettre de produit de conservation sur la transmission à courroie.

Tenez également compte des remarques qui figurent sous « Nettoyeur haute pression » ([▷](#) page 342).

Nettoyage de la peinture

! Sur les surfaces peintes, n'apposez en aucun cas

- des autocollants
- des films
- des plaquettes magnétiques ou autres

Sinon, vous pourriez endommager la peinture.

Les rayures, dépôts agressifs, attaques d'acide et dégradations résultant d'un entretien incorrect ne peuvent pas toujours être complètement éliminés. Adressez-vous dans ce cas à un atelier qualifié.

- ▶ Éliminez si possible immédiatement les souillures en évitant de frotter trop fort.
- ▶ Appliquez du nettoyant insectes sur les traces d'insectes, laissez agir, puis rincez les surfaces traitées.
- ▶ Humidifiez les déjections d'oiseaux, laissez agir, puis rincez les surfaces traitées.
- ▶ Éliminez les traces de liquide de refroidissement, de liquide de frein, les résines d'arbre, les traces d'huile, de carburant et de graisse avec un chiffon imbibé d'essence de nettoyage ou d'essence à briquet en frottant légèrement.

- ▶ Éliminez les taches de goudron avec un nettoyant goudron.
- ▶ Éliminez la cire avec un produit servant à enlever le silicone.

Nettoyage des vitres

ATTENTION

Lors du nettoyage du pare-brise ou des balais d'essuie-glace, les essuie-glaces pourraient se mettre en mouvement et vous risqueriez d'être coincé. Il y a risque de blessure.

Arrêtez toujours les essuie-glaces et coupez le contact avant de nettoyer le pare-brise ou les balais d'essuie-glace.

- ❗ Écartez les bras d'essuie-glace de la vitre uniquement lorsqu'ils sont à la verticale et que le capot est fermé. Sinon, vous allez endommager le capot.
- ❗ Tenez le bras d'essuie-glace lorsque vous le rabattez. Si le bras d'essuie-glace se rabat brusquement sur le pare-brise, celui-ci peut être endommagé.
- ❗ Pour nettoyer la face intérieure des vitres, n'utilisez pas de chiffons secs, de produits abrasifs, de solvants ou de produits de nettoyage contenant des solvants. Ne touchez pas la face intérieure des vitres avec des objets durs tels qu'un grattoir à neige ou une bague. Sinon, les vitres risquent d'être endommagées.
- ❗ Nettoyez régulièrement les évacuations d'eau du pare-brise et de la lunette arrière. Il peut arriver que l'eau ne puisse plus s'écouler à cause des dépôts naturels (feuilles, fleurs, pollens, etc.). Cela peut entraîner l'apparition de dommages dus à la corrosion et endommager les composants électroniques.
- ▶ Nettoyez la face extérieure et intérieure des vitres avec un chiffon humide et un produit de nettoyage agréé et recommandé par Mercedes-Benz.

Extérieur

Nettoyage des jantes

- ❗ N'utilisez pas de produits de nettoyage acides ou alcalins, sinon vous risquez de corroder les vis de roue et les ressorts de retenue des masses d'équilibrage.
- ❗ N'immobilisez pas le véhicule pour une période prolongée directement après un nettoyage, en particulier si les jantes ont été traitées avec un produit de nettoyage pour jantes. En effet, ce type de produits peut accélérer la corrosion des disques et garnitures de frein. Par conséquent, effectuez un trajet de quelques minutes après un nettoyage. Lors du freinage, les disques et les garnitures de freins chauffent et sèchent. Vous pouvez alors immobiliser le véhicule pour une période prolongée.

Si vous nettoyez les jantes avec un nettoyeur haute pression, respectez les consignes de sécurité relatives au nettoyeur haute pression (> page 342). Sinon, vous pourriez endommager les pneus.

Nettoyage des balais d'essuie-glace

ATTENTION

Lors du nettoyage du pare-brise ou des balais d'essuie-glace, les essuie-glaces pourraient se mettre en mouvement et vous risqueriez d'être coincé. Il y a risque de blessure.

Arrêtez toujours les essuie-glaces et coupez le contact avant de nettoyer le pare-brise ou les balais d'essuie-glace.

- ❗ Écartez les bras d'essuie-glace de la vitre uniquement lorsqu'ils sont à la verticale et que le capot est fermé. Sinon, vous allez endommager le capot.
- ❗ Ne tirez pas le balai d'essuie-glace. Sinon, vous pourriez endommager le balai d'essuie-glace.
- ❗ Ne nettoyez pas les balais d'essuie-glace trop souvent et évitez de les frotter trop fort. Sinon, vous risquez d'endommager le revêtement graphite. Les essuie-glaces pourraient alors produire du bruit lors du balayage.

❗ Tenez le bras d'essuie-glace lorsque vous le rabattez. Si le bras d'essuie-glace se rabat brusquement sur le pare-brise, celui-ci peut être endommagé.

- ▶ Tournez la clé en position **0** dans le contacteur d'allumage ou retirez-la.
- ▶ Écartez les bras d'essuie-glace de la vitre en les basculant vers l'avant jusqu'à encliquetage.
- ▶ Nettoyez avec précaution les balais d'essuie-glace à l'aide d'un chiffon humide.
- ▶ Rabattez les bras d'essuie-glace sur le pare-brise avant de mettre le contact.

Nettoyage de l'éclairage extérieur

❗ Utilisez uniquement un produit de nettoyage ou des chiffons de nettoyage compatibles avec les diffuseurs en plastique. Vous risquez de rayer ou d'endommager les diffuseurs en plastique de l'éclairage extérieur en utilisant un produit ou des chiffons de nettoyage inappropriés.

- ▶ Nettoyez les diffuseurs en plastique de l'éclairage extérieur avec une éponge humide et un produit de nettoyage doux (shampooing auto Mercedes-Benz, par exemple) ou avec des chiffons de nettoyage.

Nettoyage des clignotants intégrés aux rétroviseurs

❗ Utilisez uniquement un produit de nettoyage ou des chiffons de nettoyage compatibles avec les diffuseurs en plastique. Vous risquez de rayer ou d'endommager les diffuseurs en plastique des clignotants intégrés aux rétroviseurs en utilisant un produit ou des chiffons de nettoyage inappropriés.

- ▶ Nettoyez les diffuseurs en plastique des clignotants intégrés aux boîtiers de rétroviseurs extérieurs avec une éponge humide et un produit de nettoyage doux (shampooing auto Mercedes-Benz, par exemple) ou avec des chiffons de nettoyage.

Nettoyage des capteurs

❗ N'utilisez pas de chiffons secs, rêches ou rugueux et ne frottez pas. Sinon, vous allez rayer ou endommager les capteurs.

Si vous nettoyez les capteurs avec un nettoyeur haute pression ou un nettoyeur vapeur, tenez compte des recommandations du fabricant en ce qui concerne la distance à maintenir entre la buse de l'appareil et le véhicule.

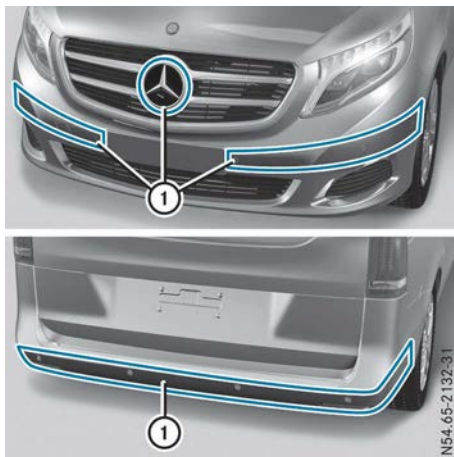

- ▶ Nettoyez les capteurs ① des systèmes d'aide à la conduite avec de l'eau, du shampooing et un chiffon doux.

Nettoyage de la caméra de recul

❗ N'utilisez pas de chiffons secs, rêches ou rugueux et ne frottez pas. Sinon, vous allez rayer ou endommager l'objectif de la caméra de recul.

Si vous nettoyez le véhicule avec un nettoyeur haute pression ou un nettoyeur vapeur, respectez une distance minimale de 50 cm par rapport à la caméra de recul. Ne dirigez pas le jet directement sur la caméra de recul. Sinon, vous risquez d'endommager la caméra de recul.

L'objectif de la caméra se trouve à côté de la poignée du hayon.

Lorsque vous utilisez un produit à base de cire pour nettoyer votre véhicule, veillez à ne pas en mettre sur l'objectif de la caméra si le volet est ouvert. Si nécessaire, éliminez la cire avec de l'eau, du shampooing et un chiffon doux.

- ▶ Assurez-vous que le moteur est arrêté et que la clé se trouve en position **2** dans le contacteur d'allumage.
- ▶ Assurez-vous que la fonction **Activation si marche arrière engagée** est sélection-

née dans le menu Caméra de recul du système Audio 20/de COMAND Online (voir la notice d'utilisation spécifique).

- ▶ Engagez la marche arrière ou mettez la boîte de vitesses sur **R**.
Le volet de la caméra de recul s'ouvre.
- ▶ Nettoyez l'objectif de la caméra à l'eau claire et avec un chiffon doux.

Sur les véhicules équipés de COMAND Online, vous pouvez ouvrir directement le volet de la caméra de recul par l'intermédiaire d'une fonction de menu :

- ▶ Dans le menu Caméra de recul de COMAND Online, sélectionnez la fonction **Ouvrir le cache de la caméra** (voir la notice d'utilisation spécifique).
Le message **Veillez patienter...** apparaît ensuite pendant 3 secondes environ sur le visuel.
Le volet de la caméra de recul s'ouvre.

Le volet de la caméra de recul se ferme automatiquement lorsque vous tournez la clé en position **0** ou **1** dans le contacteur d'allumage.

Nettoyage de la caméra à 360°

- ❗ N'utilisez pas de chiffons secs, rêches ou rugueux et ne frottez pas. Sinon, vous allez rayer ou endommager l'objectif des caméras. Si vous nettoyez le véhicule avec un nettoyeur haute pression ou un nettoyeur vapeur, respectez une distance minimale de 50 cm par rapport aux caméras. Ne dirigez pas le jet directement sur les caméras. Sinon, vous risquez d'endommager les caméras.

Ce système comprend 1 caméra de recul à côté de la poignée du hayon, 1 caméra avant dans la grille de calandre et 2 caméras intégrées aux rétroviseurs extérieurs.

Lorsque vous utilisez un produit à base de cire pour nettoyer votre véhicule, veillez à ne pas en mettre sur l'objectif des caméras. Si nécessaire, éliminez la cire avec de l'eau, du shampoing et un chiffon doux.

- ▶ Nettoyez tous les objectifs des caméras à l'eau claire et avec un chiffon doux.

Pour pouvoir nettoyer la caméra de recul, il faut que son volet soit ouvert.

- ▶ Assurez-vous que le moteur est arrêté et que la clé se trouve en position **2** dans le contacteur d'allumage.
- ▶ Assurez-vous que la fonction **Activation si marche arrière engagée** est sélectionnée dans le menu **Caméra à 360°** du système Audio 20 ou de COMAND Online (voir la notice d'utilisation spécifique).

et

- ▶ Engagez la marche arrière ou mettez la boîte de vitesses sur **R**.
Le volet de la caméra de recul s'ouvre.

ou

- ▶ Dans le menu **Caméra à 360°** du système Audio 20 ou de COMAND Online, sélectionnez la fonction **Ouvrir le cache de la caméra** (voir la notice d'utilisation spécifique).
Le message **Veillez patienter...** apparaît ensuite pendant 3 secondes environ sur le visuel.
Le volet de la caméra de recul s'ouvre.

Le volet de la caméra de recul se ferme automatiquement lorsque vous tournez la clé en position **0** ou **1** dans le contacteur d'allumage.

Nettoyage de la porte coulissante

Les instructions d'entretien ne s'appliquent pas aux portes coulissantes électriques.

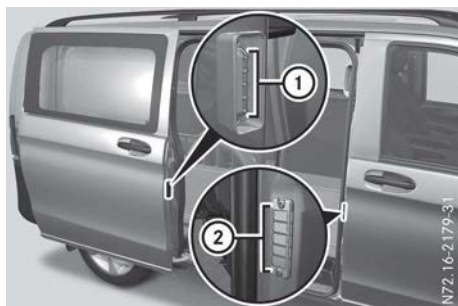

- ▶ Enlevez les corps étrangers au niveau des plaques de contact ② et des pointes des broches de contact ① de la porte coulissante.
- ▶ Nettoyez les plaques de contact ② et les pointes des broches de contact ① avec un produit de nettoyage et un chiffon doux. N'huilez ni ne graissez jamais les plaques de contact ② ou les pointes des broches de contact ①.

Nettoyage du dispositif d'attelage

☑ Protection de l'environnement

Éliminez les chiffons imbibés d'huile et de graisse dans le respect des règles de protection de l'environnement.

- ⚠ Ne nettoyez pas la rotule avec un nettoyeur haute pression. N'utilisez pas de solvants.
- ⚠ Tenez compte également des consignes d'entretien complémentaires relatives au dispositif d'attelage (voir la notice d'utilisation du fabricant).

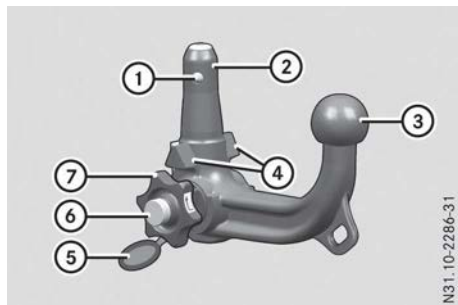

- ① Billes de verrouillage
- ② Guide
- ③ Rotule
- ④ Diamètre porteur
- ⑤ Capuchon
- ⑥ Serrure
- ⑦ Molette

Nettoyez la rotule si elle est encrassée ou corrodée.

- ▶ Éliminez la rouille, par exemple avec une brosse métallique.
- ▶ Enlevez la saleté avec un chiffon propre et non pelucheux ou avec une brosse.

- ▶ Après le nettoyage, huilez ou graissez légèrement les pièces ① à ④ et le support de rotule du véhicule.
- ▶ Traitez la serrure ⑥ sous le capuchon ⑤ et l'arbre de la molette ⑦ avec de l'huile ne contenant ni acide ni résine.
- ▶ Contrôlez le fonctionnement du dispositif d'attelage sur le véhicule.

Vous pouvez également confier les travaux d'entretien de la rotule et du dispositif d'attelage à un atelier qualifié.

Intérieur

Nettoyage de l'habitacle

- ⚠ Lors du nettoyage à l'eau de l'habitacle, tenez compte des points suivants :
 - N'utilisez en aucun cas un nettoyeur haute pression.
 - Assurez-vous qu'aucun liquide ne pénètre ou ne reste dans des fentes ou des corps creux.
 - Veillez à ce que l'aération soit suffisante pendant le nettoyage.
 - Assurez-vous que l'habitacle sèche entièrement une fois le nettoyage terminé.

Nettoyage du visuel

- ⚠ Pour le nettoyage, n'utilisez pas
 - de diluants à base d'alcool ou d'essence
 - de produits de nettoyage abrasifs
 - de nettoyants ménagers du commerce
 Ils peuvent endommager la surface du visuel. Lors du nettoyage, n'exercez aucune pression sur le visuel. Vous risqueriez de provoquer des dommages irréversibles au niveau du visuel.
- ▶ Désactivez le visuel et laissez-le refroidir.
- ▶ Nettoyez le visuel avec un chiffon en microfibre et un nettoyant pour écran TFT/LCD, disponibles dans le commerce.
- ▶ Essuyez le visuel avec un chiffon en microfibre sec.

Nettoyage des garnitures en plastique

ATTENTION

Les produits d'entretien et de nettoyage contenant des solvants peuvent rendre les surfaces du poste de conduite poreuses. Des morceaux de plastique pourraient alors se détacher en cas de déclenchement des airbags. Il y a risque de blessure.

N'utilisez pas de produits d'entretien et de nettoyage contenant des solvants pour nettoyer le poste de conduite.

! Sur les surfaces en plastique, ne fixez en aucun cas

- des autocollants
- des films
- des diffuseurs de parfum ou autres

Sinon, vous pourriez endommager le plastique.

! Évitez le contact de produits cosmétiques, de produits de protection contre les insectes et de crèmes solaires avec les garnitures en plastique. Vous préserverez ainsi leur qualité esthétique.

- ▶ Nettoyez les garnitures en plastique et la planche de bord avec un chiffon humide non pelucheux (en microfibre, par exemple).
- ▶ **Encrassement important :** utilisez une eau savonneuse douce ou un produit d'entretien et de nettoyage recommandé et agréé par Mercedes-Benz.

Nettoyage du volant et du levier de vitesses

- ▶ Essuyez soigneusement avec un chiffon humide.
- ▶ **Véhicules équipés d'une sellerie cuir :** une fois le nettoyage terminé, utilisez un produit d'entretien pour le cuir recommandé et agréé par Mercedes-Benz.

Nettoyage des inserts décoratifs

! N'utilisez pas de produits de nettoyage contenant des solvants tels que les nettoyeurs goudron ou les produits de nettoyage pour jantes ni de polish ou de cire. Sinon, la surface risque d'être endommagée.

▶ Nettoyez les inserts décoratifs avec un chiffon humide non pelucheux (en microfibre, par exemple).

▶ **Encrassement important :** utilisez un produit d'entretien et de nettoyage recommandé et agréé par Mercedes-Benz.

Nettoyage des housses

! Pour nettoyer les garnitures cuir ou similicuir, n'utilisez pas de chiffons en microfibre. Les chiffons en microfibre risquent d'endommager les housses en cas d'usage fréquent.

! Nettoyez

- les garnitures similicuir avec un chiffon humidifié avec une solution savonneuse à 1 % (du produit vaisselle, par exemple).
- les garnitures tissu avec un chiffon en microfibre humidifié avec une solution savonneuse à 1 % (du produit vaisselle, par exemple). Frottez avec précaution et traitez toujours toute la surface de la garniture correspondante afin d'éviter les traces. Puis, laissez le siège sécher. Le résultat dépend du type et de l'âge des taches.
- avec précaution les garnitures cuir avec un chiffon humide et essuyez-les avec un chiffon sec. Le cuir ne doit pas s'imprégner d'eau. Sinon, le cuir risque de devenir rêche ou de craqueler. Pour l'entretien, utilisez les produits d'entretien pour le cuir recommandés par Mercedes-Benz. Vous pouvez vous les procurer dans un atelier qualifié.

i Tenez compte des remarques suivantes :

- Le cuir, comme toutes les matières naturelles, subit un vieillissement. Sa texture peut se modifier (drapé plus prononcé, par exemple) en fonction des conditions environnementales (degré d'humidité de l'air élevé ou forte chaleur, par exemple).
- Un entretien régulier est nécessaire pour préserver à long terme la qualité esthétique et tactile des garnitures cuir.

Nettoyage des ceintures de sécurité

ATTENTION

La résistance des ceintures de sécurité décorées ou teintées dans la masse peut être considérablement réduite. Les ceintures de

sécurité pourraient alors se déchirer ou ne pas fonctionner lors d'un accident. Il y a un risque accru de blessure, voire danger de mort.

Ne décolorez jamais les ceintures de sécurité et ne les teignez pas.

- ❗ Ne nettoyez pas les ceintures de sécurité avec des produits de nettoyage chimiques. Ne séchez pas les ceintures de sécurité en les soumettant à des températures supérieures à 80 °C ni en les exposant directement au soleil.

Éliminez immédiatement les taches et autres souillures. Vous éviterez ainsi les dépôts résiduels ou les dégradations.

- Utilisez de l'eau claire tiède et de l'eau savonneuse.

Nettoyage de la garniture de toit et de la moquette

- **Garniture de toit :** en cas de fort encrassement, utilisez une brosse douce ou du shampooing sec.
- **Moquette :** utilisez un produit de nettoyage pour les moquettes et revêtements textiles recommandé et agréé par Mercedes-Benz.

Informations utiles

Cette notice d'utilisation décrit tous les modèles ainsi que l'ensemble des équipements de série et optionnels qui étaient disponibles pour votre véhicule au moment de la clôture de la rédaction de cette notice d'utilisation. Des divergences sont possibles selon les pays. Notez que votre véhicule n'est pas obligatoirement équipé de toutes les fonctions décrites. Cela vaut également pour les fonctions et systèmes importants pour la sécurité.

Lisez les informations sur les ateliers qualifiés (▷ page 30).

Où trouver... ?

Outillage de bord

Remarques générales

L'outillage de bord est dans le compartiment de rangement situé à l'arrière.

A l'exception de quelques véhicules destinés à certains pays, les véhicules sans roue de secours ne sont pas équipés d'un outillage de changement de roue. Si votre véhicule est équipé d'un outillage de changement de roue, celui-ci se trouve avec l'outillage de bord dans le compartiment de rangement situé à l'arrière. Certains outils pour le changement de roue sont spécifiques au véhicule. Renseignez-vous auprès d'un atelier qualifié pour savoir quels sont les outils nécessaires et agréés pour effectuer un changement de roue sur votre véhicule. L'outillage nécessaire au changement de roue peut par exemple comprendre les éléments suivants :

- Cric
- Clé démonte-roue
- Clé polygonale à cliquet

- i** Le poids du cric est de 7,5 kg maximum (en fonction de l'équipement du véhicule). Vous trouverez la charge maximale du cric sur la plaque autocollante du cric. Le cric ne nécessite pas d'entretien. En cas de dysfonctionnement, adressez-vous à un atelier qualifié.

Compartiment de rangement situé à l'arrière

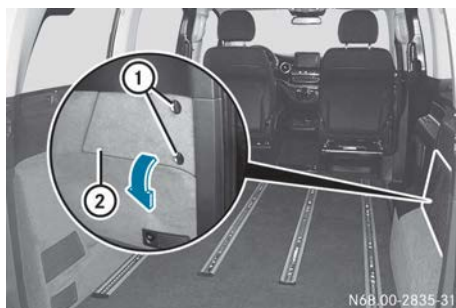

Compartiment de rangement situé à l'arrière, du côté droit du véhicule

Déverrouillage et retrait du cache

- ▶ Relevez si nécessaire le siège arrière.
- ▶ Tournez le verrou supérieur ① vers la droite et le verrou inférieur ① vers la gauche.
- ▶ Enlevez le cache ②.

Mise en place et verrouillage du cache

- ▶ Mettez le cache ② en place.
- ▶ Tournez le verrou supérieur ① vers la gauche et le verrou inférieur ① vers la droite.
- ▶ Rabattez le siège arrière.

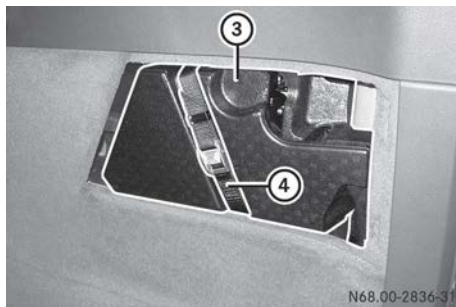

Retrait de l'outillage de bord et du cric

- ▶ Détachez la sangle ④.
- ▶ Soulevez le couvercle ③ du support pour outils.
- ▶ Sortez l'outillage de bord et le cric du compartiment de rangement en les tirant avec précaution vers le haut. Avant de retirer le cric, soulevez-le légèrement et tournez-le pour le mettre en diagonale dans le compartiment de rangement.

Rangement de l'outillage de bord et du cric

- ▶ Avant de ranger le cric, ramenez-le en position basse en tournant la vis jusqu'en butée et positionnez-le de manière à ce que la molette soit orientée vers l'avant et la coupelle vers l'intérieur.
- ▶ Rangez le cric et l'outillage de bord dans le support pour outils.
- ▶ Mettez le couvercle ③ du support pour outils en place.
- ▶ Serrez la sangle ④.

Triangle de présignalisation

Retrait du triangle de présignalisation

Le triangle de présignalisation se trouve dans le bac de rangement situé dans la porte du conducteur.

Dépliage du triangle de présignalisation

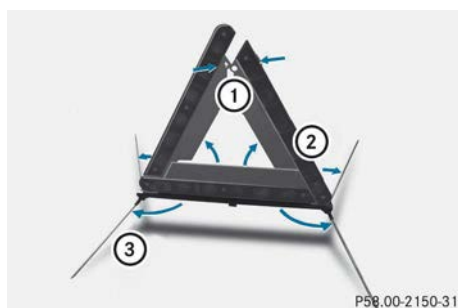

- ▶ Dépliez les pieds ③ sur le côté.
 - ▶ Relevez les côtés réfléchissants ② pour former un triangle et réunissez-les avec le bouton-pression ①.
- i** Lorsque vous utilisez le triangle de présignalisation, tenez compte des dispositions légales en vigueur dans le pays où vous vous trouvez.

Trousse de premiers secours

Retrait de la trousse de premiers secours

La trousse de premiers secours se trouve dans le bac de rangement situé dans la porte du passager.

- i** Contrôlez au moins une fois par an que les produits de la trousse de premiers secours ne sont pas périmés. Remplacez les produits périmés et rajoutez les éléments manquants. Tenez compte des dispositions légales en vigueur dans le pays dans lequel vous vous trouvez.

Extincteur

Retrait de l'extincteur



- ▶ Ouvrez la fermeture du support ②.
- ▶ Retirez l'extincteur ① de son support.

Dans le cas de véhicules équipés d'un siège avant pivotant, l'extincteur fixé dans son support se trouve sur le côté du caisson de siège.

- i** Lisez attentivement les instructions qui figurent sur l'extincteur afin de vous familiariser avec son utilisation. Faites remplir l'extincteur après chaque utilisation et faites-le contrôler tous les ans ou tous les 2 ans. Sinon, il risque de tomber en panne au mauvais moment.
- Tenez compte des dispositions légales en vigueur dans le pays dans lequel vous vous trouvez.

Crevaision

Vous trouverez un autocollant comportant le numéro d'appel du service d'assistance Service24h Mercedes-Benz sur le montant B côté conducteur, par exemple.

Sur les véhicules équipés d'une roue de secours, vous trouverez de plus amples informations sur l'assistance dépannage en cas de

crevaison sous « Jantes et pneumatiques » (▷ page 369).

Aide au démarrage du moteur

Consignes de sécurité importantes

ATTENTION

Un mélange gazeux explosif peut s'échapper de la batterie pendant la charge ou lors de l'aide au démarrage. Il y a risque d'explosion.

Évitez impérativement d'approcher un feu ou une flamme nue, de provoquer des étincelles ou de fumer. Assurez-vous que l'aération soit suffisante pendant la charge ou lors de l'aide au démarrage. Ne vous penchez pas au-dessus de la batterie.

ATTENTION

L'électrolyte est corrosif. Il y a risque de blessure.

Évitez tout contact avec la peau, les yeux ou les vêtements. N'inhalez pas les gaz qui se dégagent de la batterie. Ne vous penchez pas au-dessus de la batterie. Tenez les batteries hors de portée des enfants. Rincez immédiatement et soigneusement les projections d'électrolyte avec beaucoup d'eau claire et consultez immédiatement un médecin.

ATTENTION

Une batterie déchargée peut déjà geler dès que la température est voisine du point de congélation. Si vous utilisez l'aide au démarrage ou si vous chargez la batterie, des gaz peuvent s'échapper de la batterie. Il y a risque d'explosion.

Laissez toujours une batterie gelée dégeler avant de la charger ou d'utiliser l'aide au démarrage.

Lorsque la température extérieure est basse et que les voyants de contrôle et d'alerte qui se trouvent sur le combiné d'instruments ne s'allument pas, la batterie déchargée est très probablement gelée. Dans ce cas, ne chargez pas la batterie et n'utilisez pas l'aide au démarrage. La durée de vie d'une batterie dégelée peut être

raccourcie. Le démarrage peut en être affecté, en particulier lorsque la température est basse. Faites contrôler la batterie dégelée par un atelier qualifié.

Ne démarrez pas le véhicule avec un chargeur rapide. Lorsque la batterie est déchargée, vous pouvez démarrer le moteur à l'aide de la batterie d'un autre véhicule (ou d'une autre batterie) et de câbles de dépannage. Votre véhicule est équipé à cet effet d'un point d'aide au démarrage dans le compartiment moteur.

En cas d'aide au démarrage, tenez compte des points suivants :

- La batterie n'est pas accessible dans tous les véhicules. Si la batterie de l'autre véhicule n'est pas accessible, le moteur peut être démarré à l'aide d'une autre batterie ou d'un dispositif d'aide au démarrage.
- Ne démarrez pas le moteur lorsque la batterie est gelée. Laissez d'abord dégeler la batterie.
- Utilisez l'aide au démarrage uniquement si la batterie de dépannage a une tension nominale de 12 V.
- Utilisez uniquement des câbles de dépannage de section suffisante et munis de pinces isolées.
- Si la batterie est entièrement déchargée, laissez la batterie de dépannage branchée pendant quelques minutes avant d'effectuer une tentative de démarrage. Cela permet de charger un peu la batterie vide.
- Veillez à ce que les véhicules ne se touchent pas.

Assurez-vous que

- les câbles de dépannage ne sont pas endommagés
- les parties non isolées des pinces n'entrent pas en contact avec d'autres pièces métalliques tant que les câbles de dépannage sont branchés sur la batterie
- les câbles de dépannage ne peuvent pas entrer en contact avec des pièces telles que la poulie de la courroie trapézoïdale ou le ventilateur. En effet, ces pièces se mettent en mouvement au démarrage du moteur ou lorsque le moteur tourne.

Vous pouvez vous procurer ces câbles de dépannage et obtenir des informations complémentaires sur l'aide au démarrage du moteur dans un atelier qualifié.

Avant le branchement des câbles de dépannage

- ▶ Serrez le frein de stationnement.
- ▶ **Véhicules équipés d'une boîte de vitesses automatique:** mettez la boîte de vitesses sur P.
- ▶ **Véhicules équipés d'une boîte de vitesses mécanique:** mettez la boîte de vitesses au point mort.
- ▶ Arrêtez tous les consommateurs électriques (appareil audio, soufflante, etc.).
- ▶ Ramenez la clé en position **0** dans le contacteur d'allumage, puis retirez-la.
- ▶ Ouvrez le capot (▷ page 326).

Branchement des câbles de dépannage

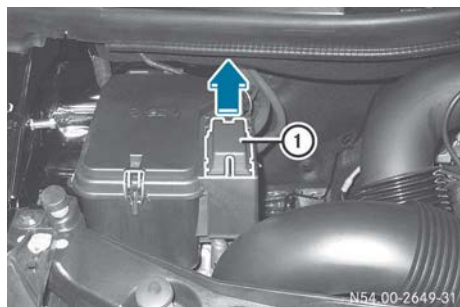

- ▶ Poussez la protection de contact ① du point d'aide au démarrage vers l'arrière jusqu'en butée en surmontant la force du ressort. Le point d'aide au démarrage est alors visible.



Schéma de connexion

- ▶ Retirez le cache du pôle positif ③ de l'autre batterie.

- ▶ Branchez les pinces du pôle positif du câble de dépannage sur le pôle positif ③ de l'autre batterie, puis sur le pôle positif ⑤ du point d'aide au démarrage.
- ▶ Laissez tourner le moteur du véhicule de dépannage au ralenti.
- ▶ Branchez les pinces du pôle négatif du câble de dépannage sur le pôle négatif ② de l'autre batterie, puis sur la masse ④ de votre véhicule.
- ▶ Introduisez la clé dans le contacteur d'allumage et démarrez le moteur. Vous pouvez maintenant remettre des consommateurs électriques en marche, à l'exception du système d'éclairage.
- ▶ Laissez tourner le moteur pendant quelques minutes avant de débrancher le câble de dépannage.
- ▶ Débranchez les pinces du pôle négatif du câble de dépannage de la masse ④, puis du pôle négatif ② de l'autre batterie.
- ▶ Débranchez les pinces du pôle positif du câble de dépannage du pôle positif ⑤ du point d'aide au démarrage, puis du pôle positif ③ de l'autre batterie. La protection de contact ① est positionnée automatiquement vers l'avant dans la position initiale sous l'effet de la force du ressort et le point d'aide au démarrage est fermé.
- ▶ Remettez le cache en place sur le pôle positif ③ de l'autre batterie. Vous pouvez maintenant remettre en marche le système d'éclairage.
- ▶ Faites contrôler la batterie par un atelier qualifié.

Démarrage du moteur par remorquage du véhicule et remorquage

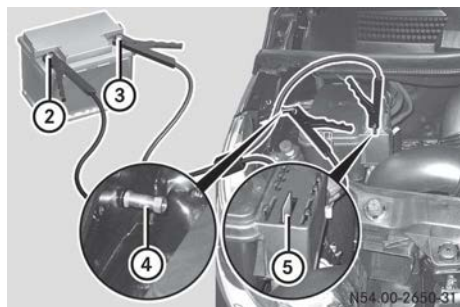
Consignes de sécurité importantes

ATTENTION

Certaines fonctions importantes pour la sécurité ne sont pas disponibles ou ne le sont que de manière limitée si

- le moteur ne tourne pas
- le système de freinage ou la direction assistée sont en panne
- l'alimentation électrique ou le réseau de bord sont en panne

Lorsque votre véhicule est remorqué, vous devez fournir un effort beaucoup plus important pour diriger et freiner le véhicule. Il y a risque d'accident.

Dans de tels cas, utilisez une barre de remorquage. Avant de remorquer le véhicule, assurez-vous que la direction n'est pas bloquée.

ATTENTION

Lorsque le blocage du volant est enclenché, vous ne pouvez plus diriger le véhicule. Il y a risque d'accident.

Mettez toujours le contact lorsque vous remorquez le véhicule avec un câble ou une barre de remorquage.

ATTENTION

Si le poids du véhicule à remorquer est supérieur au poids total autorisé de votre véhicule,

- l'anneau de remorquage peut être arraché
- l'attelage peut tanguer, voire se renverser

Il y a risque d'accident.

Avant de remorquer un autre véhicule, vérifiez que son poids n'est pas supérieur au poids total autorisé de votre véhicule.

Vous trouverez des indications relatives au poids total autorisé sur la plaque constructeur de votre véhicule (> page 380).

 Lorsque le DISTRONIC PLUS est activé, le véhicule freine automatiquement dans certaines situations. Pour éviter d'endommager le véhicule, désactivez le DISTRONIC PLUS dans les situations suivantes ou similaires :

- en cas de remorquage
- lors du passage dans une station de lavage automatique

 Assurez-vous que le frein de stationnement électrique est desserré. Si le frein de stationnement électrique est en panne, adressez-vous à un atelier qualifié.

 Fixez le câble ou la barre de remorquage uniquement à l'anneau de remorquage ou au dispositif d'attelage. Sinon, le véhicule pourrait être endommagé.

 Lors du remorquage avec un câble de remorquage, tenez compte des remarques suivantes :

- Si possible, fixez le câble de remorquage du même côté sur les 2 véhicules.
- Veillez à ce que le câble de remorquage ne dépasse pas la longueur autorisée par la loi. Attachez par exemple un chiffon blanc (30 x 30 cm) au milieu du câble. Cela permet de prévenir les autres usagers qu'un véhicule est remorqué.
- Fixez le câble de remorquage uniquement aux anneaux de remorquage.
- Pendant la marche, surveillez les feux stop du véhicule tracteur. Maintenez une distance suffisante pour que le câble de remorquage soit toujours tendu.
- N'utilisez pas de câbles en acier ou de chaînes pour remorquer le véhicule. Sinon, vous risquez d'endommager le véhicule.

 N'utilisez pas l'anneau de remorquage pour dégager le véhicule. Cela peut endommager le véhicule. En cas de doute, faites dégager le véhicule à l'aide d'une grue.

 Lors du remorquage du véhicule ou du démarrage du moteur par remorquage, roulez lentement et sans à-coups. Sinon, une force de traction trop élevée peut endommager les véhicules.

 Mettez la boîte de vitesses automatique sur **N** et n'ouvrez pas la porte du conducteur ni celle du passager lors du remorquage. Sinon, il se peut que la boîte de vitesses automatique

passe sur **P**, ce qui peut entraîner des dommages au niveau de la boîte de vitesses.

! Vous ne devez pas remorquer le véhicule sur plus de 50 km. Ne roulez pas à plus de 50 km/h lors du remorquage.

Si le véhicule doit être remorqué sur plus de 50 km, il est nécessaire de soulever complètement le véhicule et de le faire transporter.

Lors du remorquage, tenez compte des dispositions légales en vigueur dans le pays où vous vous trouvez.

Il est préférable de faire transporter votre véhicule plutôt que de le remorquer.

Si la boîte de vitesses est endommagée, faites transporter le véhicule sur un camion-plateau ou sur une remorque.

Véhicules équipés d'une boîte de vitesses automatique : lors du remorquage, la boîte de vitesses automatique doit se trouver sur **N**. Si la boîte de vitesses automatique ne peut pas être mise en position **N**, faites transporter le véhicule sur un camion-plateau ou sur une remorque.

La batterie doit être branchée et chargée. Sinon, vous ne pouvez pas

- tourner la clé en position **2** dans le contacteur d'allumage
- desserrer le frein de stationnement
- mettre la boîte de vitesses sur **N** (véhicules équipés d'une boîte de vitesses automatique)

Avant de remorquer le véhicule, désactivez le verrouillage automatique. Sinon, le véhicule risque de se verrouiller de manière intempestive lorsqu'il est poussé ou remorqué.

Avant de remorquer le véhicule, désactivez la protection antisoulèvement (▷ page 74).

Pose et dépose de l'anneau de remorquage



Logement de l'anneau de remorquage avant dans le pare-chocs

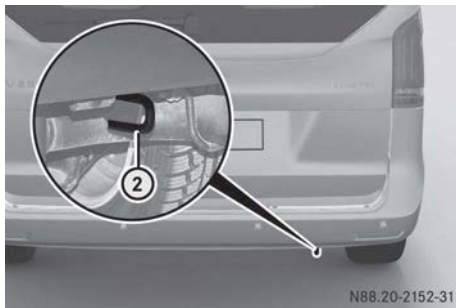

Anneau de remorquage arrière sous le pare-chocs

Avant de remorquer un véhicule, fixez le dispositif de remorquage à l'anneau de remorquage arrière (2).

Si votre véhicule est équipé d'un dispositif d'attelage, fixez le dispositif de remorquage au dispositif d'attelage (▷ page 245).

Pose de l'anneau de remorquage avant

- ▶ Prenez l'anneau de remorquage et le tournez dans l'outillage de bord (▷ page 349).
- ▶ Appuyez sur la flèche du cache (1) et écartez le cache (1) de l'orifice.
Le logement de l'anneau de remorquage est visible.
- ▶ Vissez l'anneau de remorquage jusqu'en butée en le tournant vers la droite.
- ▶ Introduisez le tournevis dans l'anneau de remorquage et serrez l'anneau de remorquage à fond.
- ▶ Rangez le tournevis avec la trousse de l'outillage de bord dans le véhicule (▷ page 349).

Dépose de l'anneau de remorquage avant

- ▶ Prenez le tournevis dans l'outillage de bord (▷ page 349).
- ▶ Introduisez le tournevis dans l'anneau de remorquage et tournez le tournevis vers la gauche.
- ▶ Dévissez l'anneau de remorquage.
- ▶ Emboîtez le haut du cache ① et appuyez sur la partie inférieure jusqu'à encliquetage.
- ▶ Rangez l'anneau de remorquage et le tournevis avec la trousse de l'outillage de bord dans le véhicule (▷ page 349).

Remorquage du véhicule avec l'essieu arrière soulevé

Le remorquage avec essieu arrière soulevé est possible uniquement sur les véhicules sans transmission intégrale 4MATIC.

! Les véhicules équipés de la transmission intégrale 4MATIC ne doivent pas être remorqués avec l'essieu avant ou l'essieu arrière soulevé car cela entraîne des dommages au niveau de la boîte de vitesses.

Les véhicules équipés de la transmission intégrale 4MATIC doivent être remorqués avec les 2 essieux au sol ou être transportés.

! Les véhicules équipés d'une boîte de vitesses automatique ne doivent pas être remorqués avec l'essieu arrière soulevé. Sinon, l'attelage peut tanguer, voire se renverser.

! Si vous faites remorquer le véhicule avec l'essieu arrière soulevé, vous devez couper le contact. Sinon, une intervention de l'ESP® pourrait endommager le système de freinage.

- ▶ Allumez les feux de détresse (▷ page 125).
- ▶ Placez les roues avant en ligne droite.
- ▶ Desserrez le frein de stationnement.
- ▶ Si nécessaire, tournez la clé en position **0** dans le contacteur d'allumage, puis retirez-la.
- ▶ Lorsque vous quittez le véhicule, prenez la clé avec vous.
- ▶ La vitesse de remorquage ne doit pas dépasser 50 km/h.

Pour remorquer votre véhicule avec l'essieu arrière soulevé, respectez les consignes de sécurité importantes (▷ page 353).

Remorquage du véhicule avec les 2 essieux au sol

Consignes de sécurité importantes

ATTENTION

Lorsque le blocage du volant est enclenché, vous ne pouvez plus diriger le véhicule. Il y a risque d'accident.

Mettez toujours le contact lorsque vous remorquez le véhicule avec un câble ou une barre de remorquage.

! Ne dépassez pas la vitesse de remorquage de 50 km/h. Sinon, vous pourriez endommager la boîte de vitesses.

Avant de faire remorquer le véhicule, respectez les consignes de sécurité importantes (▷ page 353).

Remorquage des véhicules équipés d'une boîte de vitesses mécanique

- ▶ Tournez la clé en position **1** dans le contacteur d'allumage.
- ▶ Allumez les feux de détresse (▷ page 125).
- ▶ Mettez la boîte de vitesses au point mort.
- ▶ Laissez la clé en position **1** dans le contacteur d'allumage.
- ▶ Appuyez sur la pédale de frein et desserrez le frein de stationnement.
- ▶ Relâchez la pédale de frein.
- ▶ La vitesse de remorquage ne doit pas dépasser 50 km/h.

Remorquage des véhicules équipés d'une boîte de vitesses automatique

- ▶ Tournez la clé en position **2** dans le contacteur d'allumage.
- ▶ Appuyez sur la pédale de frein et maintenez-la enfoncée.
- ▶ Mettez la boîte de vitesses automatique sur **N**.
- ▶ Laissez la clé en position **2** dans le contacteur d'allumage.
- ▶ Allumez les feux de détresse (▷ page 125).
- ▶ Desserrez le frein de stationnement.

- ▶ Relâchez la pédale de frein.
- ▶ La vitesse de remorquage ne doit pas dépasser 50 km/h.

Dégagement d'un véhicule enlisé

I Pour dégager un véhicule enlisé, tirez-le en ligne droite et le plus régulièrement possible. Une force de traction trop élevée peut endommager les véhicules.

Si ses roues motrices se sont enlisées dans un sol meuble ou boueux, dégagez le véhicule en le remorquant avec la plus grande précaution. Cela vaut en particulier lorsque le véhicule est chargé.

Ne tirez jamais le véhicule enlisé avec une remorque attelée.

Tirez le véhicule enlisé en arrière, en suivant autant que possible les traces qu'il a laissées.

Transport du véhicule

I Vous ne devez arrimer le véhicule que par les roues, jamais par des éléments du véhicule (composants des essieux ou de la direction, par exemple). Sinon, vous pourriez endommager le véhicule.

Utilisez le dispositif d'attelage ou l'anneau de remorquage lorsque vous transportez le véhicule sur un camion-plateau ou une remorque.

- ▶ Tournez la clé en position **2** dans le contacteur d'allumage.
- ▶ **Véhicules équipés d'une boîte de vitesses mécanique** : mettez la boîte de vitesses au point mort.
- ▶ **Véhicules équipés d'une boîte de vitesses automatique** : mettez la boîte de vitesses sur **N**.
- ▶ Desserrez le frein de stationnement.

Lorsque vous faites transporter le véhicule :

- ▶ **Véhicules équipés d'une boîte de vitesses mécanique** : engagez le 1er rapport ou la marche arrière.
- ▶ **Véhicules équipés d'une boîte de vitesses automatique** : mettez la boîte de vitesses sur **P**.
- ▶ Ramenez la clé en position **0** dans le contacteur d'allumage, puis retirez-la.

- ▶ Assurez-vous que le frein de stationnement est serré.
- ▶ Arrimez le véhicule.

Démarrage du moteur par remorquage du véhicule (démarrage de secours du moteur)

Véhicules équipés d'une boîte de vitesses automatique

I Le démarrage du moteur par remorquage du véhicule n'est pas autorisé sur les véhicules équipés d'une boîte de vitesses automatique. Sinon, vous pourriez endommager la boîte de vitesses automatique.

Vous trouverez de plus amples informations sur l'aide au démarrage du moteur sous « Aide au démarrage du moteur » (> page 351).

Véhicules équipés d'une boîte de vitesses mécanique

Avant de démarrer le moteur par remorquage du véhicule :

- Assurez-vous que la batterie est branchée et chargée. Sinon, vous ne pouvez pas mettre le contact et la direction ou le freinage du véhicule ne bénéficient d'aucune assistance.
- Utilisez une barre de remorquage et fixez celle-ci uniquement à l'anneau de remorquage avant (> page 354).
- Laissez auparavant refroidir le moteur et le système d'échappement.
- Si le moteur ne démarre pas au bout de quelques secondes, essayez l'aide au démarrage avec une autre batterie (> page 351).

Remorquage :

- ▶ Allumez les feux de détresse (> page 125).
- ▶ Tournez la clé en position **2** dans le contacteur d'allumage.
- ▶ Mettez la boîte de vitesses au point mort.
- ▶ Desserrez le frein de stationnement.
- ▶ Faites remorquer le véhicule.
- ▶ Engagez le 2e ou le 3e rapport et relâchez lentement la pédale d'embrayage. Ce faisant, n'appuyez pas sur la pédale d'accélérateur.
- ▶ Lorsque vous démarrez le moteur, appuyez immédiatement à fond sur la pédale d'em-

brayage et mettez la boîte de vitesses au point mort.

- ▶ Arrêtez le véhicule à un endroit approprié en tenant compte des conditions de circulation.
- ▶ Immobilisez le véhicule en serrant le frein de stationnement pour l'empêcher de se mettre à rouler.
- ▶ Eteignez les feux de détresse après la dépose de l'anneau de remorquage.

Protection de l'équipement électrique

Vous trouverez le plan d'affectation des fusibles ainsi que des consignes de sécurité importantes sur la protection de l'équipement électrique dans la notice d'utilisation complémentaire « Affectation des fusibles ».

Informations utiles

Cette notice d'utilisation décrit tous les modèles ainsi que l'ensemble des équipements de série et optionnels qui étaient disponibles pour votre véhicule au moment de la clôture de la rédaction de cette notice d'utilisation. Des divergences sont possibles selon les pays. Notez que votre véhicule n'est pas obligatoirement équipé de toutes les fonctions décrites. Cela vaut également pour les fonctions et systèmes importants pour la sécurité.

Lisez les informations sur les ateliers qualifiés (▷ page 30).

Consignes de sécurité importantes**⚠ Attention**

Un pneu dégonflé compromet fortement le comportement routier, la manœuvrabilité et la capacité de freinage du véhicule. Il y a risque d'accident.

Ne roulez jamais avec un pneu dégonflé. Remplacez immédiatement le pneu dégonflé par votre roue de secours ou prenez contact avec un atelier qualifié.

⚠ ATTENTION

Si vous montez des jantes et des pneus de dimensions incorrectes, les freins de roue ou les composants de la suspension des roues risquent d'être endommagés. Il y a risque d'accident.

Les jantes et les pneus doivent toujours être remplacés par des jantes et des pneus correspondant aux spécifications des pneus d'origine.

Pour les jantes, tenez alors compte des éléments suivants :

- Désignation
- Type

Pour les pneus, tenez alors compte des éléments suivants :

- Désignation
- Fabricant
- Type

L'utilisation d'accessoires non agréés par Mercedes-Benz pour votre véhicule ou une utilisation incorrecte peuvent compromettre la sécurité de fonctionnement de votre véhicule.

Avant tout achat et utilisation d'accessoires non agréés, renseignez-vous auprès d'un atelier qualifié sur les points suivants :

- Adéquation
- Dispositions légales
- Recommandations d'usine

Les pneus spécialement développés et agréés pour votre véhicule portent la désignation MO ou MO1 (pièce d'origine) sur le pneu.

La vitesse du véhicule affichée est signalée sur le combiné d'instruments et est importante pour la commande des systèmes de sécurité active et d'aide à la conduite. La précision d'affichage du tachymètre et du totalisateur est prescrite par la loi. La détermination des informations relatives à la vitesse dépend de la taille des roues ou de la circonférence de roulement des roues et donc du diamètre des jantes. Le diamètre des jantes est toujours exprimé en pouces.

Par conséquent, les calculateurs du véhicule peuvent être codés pour les 2 catégories de taille auxquelles les roues appartiennent :

Catégorie de taille 1

195/65 R 16 C

205/65 R 16 C

225/60 R 16 C

225/55 R 17 C

225/55 R 17 RF

245/45 R 18 RF

Catégorie de taille 2

225/55 R 17 RF

245/45 R 18 RF

245/45 R 19 RF

i Lors du changement de pneus, Mercedes-Benz vous recommande de rester dans la même catégorie de taille. Vous éviterez ainsi d'avoir à changer le code des calculateurs.

Dans le cas des taxis et voitures de location, tenez compte des particularités suivantes: en raison de la précision d'affichage du tachymètre et du totalisateur prescrite par la loi, seul l'équipement pneumatique 245/45 R 19 RF est autorisé dans la catégorie de taille 2.

Si, lors d'un changement de roue pour une utilisation en hiver par exemple, vous modifiez également la taille des roues, vérifiez la catégorie de taille à laquelle elles appartiennent. Si la catégorie de taille à laquelle les roues appartiennent change, vous devez faire modifier le codage des calculateurs de votre véhicule dans un atelier qualifié.

Sinon, la précision d'affichage du tachymètre et du totalisateur se situe hors des limites de tolérance prescrites. Elle peut également différer vers le bas, ce qui signifie que la vitesse actuelle du véhicule peut alors être supérieure à la vitesse affichée par le tachymètre. Si cet écart se situe en dehors de la plage de tolérance, le fonctionnement des systèmes de sécurité active et d'aide à la conduite risque alors d'être compromis ou ces systèmes risquent de détecter un défaut et de se désactiver. Cela perturbe en outre la précision d'affichage de la caméra de recul ou de la caméra à 360°, car la taille des roues est importante pour leur calibrage.

Vous trouverez des informations sur les dimensions et les types de jantes et de pneus adaptés à votre véhicule sous « Combinaisons de jantes et de pneus » (> page 373).

Vous trouverez des informations sur les pressions de gonflage pour les pneus de votre véhicule

- dans le tableau des pressions de gonflage des pneus situé dans la trappe du réservoir (> page 363)
- sous « Tableaux des pressions de gonflage des pneus » (> page 368)
- sous « Pression des pneus » (> page 363)

La modification du système de freinage et des roues n'est pas autorisée. Le montage de rondelles de compensation et de disques antipousière n'est pas autorisé. Cela entraîne l'annulation de l'autorisation de mise en circulation du véhicule.

Pour de plus amples informations sur les jantes et les pneus, adressez-vous à un atelier qualifié.

Pour une bonne utilisation**Informations sur la conduite**

Si le véhicule est lourdement chargé, contrôlez la pression des pneus et corrigez-la si nécessaire (> page 363).

Pendant la marche, prêtez attention aux vibrations, aux bruits et à un comportement anormal du véhicule, par exemple lorsque ce dernier tire d'un côté. Cela peut signifier que les jantes ou les pneus sont endommagés. En cas de doute concernant l'état d'un pneu, réduisez la vitesse du véhicule. Arrêtez-vous dès que possible et contrôlez l'état des jantes et des pneus. Des dommages cachés au niveau des pneus peuvent également être à l'origine de ce comportement routier anormal. Si aucun dommage n'est visible, faites contrôler les jantes et les pneus par un atelier qualifié.

Évitez tout pincement des pneus lorsque vous garez le véhicule. Lorsque vous ne pouvez pas éviter les bordures de trottoirs, les ralentisseurs ou autres bords, franchissez ces obstacles à vitesse réduite et selon un angle obtus. Sinon, vous risquez d'endommager les pneus et notamment leurs flancs.

Contrôle régulier des jantes et des pneus**⚠ ATTENTION**

Des pneus endommagés peuvent entraîner des pertes de pression. Vous risqueriez alors de perdre le contrôle du véhicule. Il y a risque d'accident.

Contrôlez régulièrement l'état des pneus et remplacez immédiatement les pneus endommagés.

Contrôlez régulièrement l'état des pneus et des jantes, au minimum toutes les 2 semaines ou après un trajet en tout-terrain ou sur des routes en mauvais état. Des roues endommagées peuvent entraîner des pertes de pression au niveau des pneus. Vérifiez que les pneus ne présentent pas d'endommagements, tels que

- des coupures
- des fissures
- des hernies
- des déformations
- des fissures ou une corrosion importante au niveau des jantes

Contrôlez régulièrement sur tous les pneus la profondeur des sculptures ainsi que l'état de la bande de roulement sur toute la largeur du pneu (▷ page 360). Braquez si nécessaire les roues avant pour pouvoir contrôler plus facilement le côté intérieur.

Toutes les roues doivent disposer d'un capuchon de valve afin de protéger la valve contre l'encrassement et l'humidité. Montez sur les valves de pneu uniquement les capuchons de valve fournis de série ou autres capuchons agréés spécialement par Mercedes-Benz pour votre véhicule. Ne montez aucun autre capuchon de valve ou système (systèmes de contrôle de la pression des pneus, par exemple).

Contrôlez la pression de chacun des pneus à intervalles réguliers ainsi qu'avant les longs trajets. Corrigez la pression des pneus si nécessaire (▷ page 363).

La durée de vie d'un pneu dépend entre autres des facteurs suivants :

- Style de conduite
- Pression des pneus
- Distance parcourue

Sculptures des pneus

ATTENTION

Si la profondeur des sculptures est insuffisante, l'adhérence des pneus diminue. L'eau ne peut plus être évacuée. Cela entraîne un risque accru d'aquaplanage sur chaussée mouillée, en particulier si vous roulez à une vitesse inadaptée. Il y a risque d'accident.

Si la pression des pneus est trop élevée ou trop basse, il peut arriver que la bande de

roulement des pneus ne s'use pas uniformément. Par conséquent, contrôlez régulièrement sur tous les pneus la profondeur des sculptures et l'état de la bande de roulement sur toute la largeur du pneu.

Profondeur minimale des sculptures :

- Pneus été : 3 mm
- Pneus M+S : 4 mm

Pour des raisons de sécurité, faites remplacer les pneus avant que la profondeur minimale prescrite pour les sculptures ne soit atteinte.

Choix, montage et remplacement des pneus

- Ne montez que des jantes et des pneus de même type et de même marque.
- Si, lors d'un changement de roue, vous modifiez également la taille des roues, vérifiez la catégorie de taille à laquelle elles appartiennent (▷ page 358). Si vous modifiez l'affectation sans changer le code des calculateurs montés dans le véhicule, la vitesse affichée par le tachymètre est imprécise. Le fonctionnement des systèmes de sécurité active et d'aide à la conduite risque alors d'être compromis ou ces systèmes risquent de détecter un défaut et de se désactiver.
- Ne montez que des pneus adaptés au type de jante.
- Lorsque votre véhicule est équipé de pneus neufs, roulez à vitesse modérée pendant les 100 premiers kilomètres.
- N'usez pas trop les pneus. Sinon, leur adhérence sur route mouillée diminue fortement (aquaplanage).
- Remplacez les pneus au plus tard au bout de 6 ans, indépendamment de leur degré d'usure. Cette remarque s'applique également à la roue de secours.

Utilisation en hiver

Remarques générales

Avant le début de l'hiver, faites effectuer un service spécial par un atelier qualifié.

Si vous faites monter des pneus M+S et que la taille des roues est différente, vérifiez la caté-

gorie de taille à laquelle elles appartiennent (▷ page 358). Si vous modifiez l'affectation sans changer le code des calculateurs montés dans le véhicule, la vitesse affichée par le tachymètre est imprécise. Le fonctionnement des systèmes de sécurité active et d'aide à la conduite risque alors d'être compromis ou ces systèmes risquent de détecter un défaut et de se désactiver. Dès l'approche de l'hiver, vérifiez que vous disposez de chaînes neige dans votre véhicule (▷ page 362). Le montage de chaînes neige n'est pas autorisé sur toutes les combinaisons de jantes et de pneus. Tenez compte des restrictions relatives à la conduite avec des chaînes neige qui figurent sous « Combinaisons de jantes et de pneus » (▷ page 375).

Tenez également compte des remarques qui figurent dans la section « Permutation des roues » (▷ page 369).

Conduite avec des pneus été

Les pneus été perdent considérablement en élasticité et par conséquent en adhérence et en capacité de freinage lorsque la température est inférieure à +7 °C. Équipez votre véhicule de pneus M+S. Si vous utilisez des pneus été lorsque les températures sont très basses, cela risque d'entraîner la formation de fissures et les pneus seraient ainsi irrémédiablement endommagés. Mercedes-Benz décline toute responsabilité pour ces dommages.

Pneus M+S

ATTENTION

La roue de secours et la roue à changer peuvent avoir des dimensions de jantes et de pneus ainsi qu'un type de pneus différents. Si vous montez la roue de secours, il est possible que le comportement routier soit fortement modifié. Il y a risque d'accident.

Pour éviter de prendre des risques,

- adaptez votre style de conduite et conduisez prudemment
- ne montez jamais plus d'une roue de secours présentant des différences avec la roue à changer

- n'utilisez une roue de secours présentant des différences avec la roue à changer que temporairement
- faites remplacer une roue de secours présentant des dimensions différentes dans l'atelier qualifié le plus proche. Tenez impérativement compte des dimensions de jantes et de pneus appropriées ainsi que du type de pneus.

ATTENTION

Les pneus M+S dont la profondeur des sculptures est inférieure à 4 mm ne conviennent pas pour la conduite en hiver car ils n'offrent pas une adhérence suffisante. Il y a risque d'accident.

Remplacez impérativement les pneus M+S dont les sculptures ont une profondeur inférieure à 4 mm.

Lorsque la température est inférieure à +7 °C, utilisez des pneus hiver ou des pneus toutes saisons. Ces 2 types de pneus portent le sigle M+S.

Lorsque les conditions de circulation sont hivernales, seuls les pneus hiver sur lesquels figure un symbole supplémentaire représentant un flocon de neige  à côté du sigle M+S sont en mesure d'offrir la meilleure adhérence qui soit. Vous n'obtiendrez l'efficacité optimale des systèmes de sécurité active, tels que l'ABS ou l'ESP®, qu'avec ces pneus. Ces pneus ont été conçus spécialement pour rouler dans la neige.

Pour garantir une bonne tenue de route, équipez toutes les roues de pneus M+S de même marque et de même profil.

Respectez impérativement la vitesse maximale autorisée pour les pneus M+S.

Si vous montez des pneus M+S dont la vitesse maximale autorisée est inférieure à la vitesse maximale limitée par construction, vous devez placer une étiquette de rappel correspondante dans le champ de vision du conducteur. Vous pouvez vous la procurer dans un atelier qualifié.

Si vous montez des pneus M+S et que la taille des roues est différente, vérifiez la catégorie de taille à laquelle elles appartiennent (▷ page 358). Si vous modifiez l'affectation sans changer le code des calculateurs montés dans le véhicule, la vitesse affichée par le tachymètre

est imprécise. Le fonctionnement des systèmes de sécurité active et d'aide à la conduite risque alors d'être compromis ou ces systèmes risquent de détecter un défaut et de se désactiver. Véhicules équipés du SPEEDTRONIC : limitez en outre la vitesse maximale limitée par construction à la valeur maximale autorisée pour les pneus M+S avec le SPEEDTRONIC permanent (▷ page 205).

Une fois les pneus hiver montés :

- ▶ Contrôlez la pression des pneus (▷ page 363).
- ▶ Redémarrez le système de contrôle de la pression des pneus (▷ page 366).

Chaînes neige

ATTENTION

Si vous montez des chaînes neige sur les roues avant, celles-ci peuvent frotter contre la carrosserie ou les éléments du train de roulement. Le véhicule ou les pneus peuvent alors être endommagés. Il y a risque d'accident.

Pour éviter de prendre des risques,

- ne montez jamais de chaînes neige sur les roues avant
- montez les chaînes neige toujours par paire sur les roues arrière

ATTENTION

Si vous roulez trop vite avec les chaînes neige, celles-ci peuvent se rompre. Elles peuvent alors blesser les autres usagers ou endommager le véhicule. Il y a risque d'accident.

Ne dépassez pas la vitesse maximale autorisée pour rouler avec des chaînes neige.

Ne roulez pas à plus de 50 km/h (vitesse maximale autorisée pour rouler avec des chaînes neige). Pour rouler avec des chaînes neige, tenez compte des dispositions légales en vigueur dans le pays où vous vous trouvez.

 Avant de monter les chaînes neige, vérifiez qu'elles ne sont pas endommagées. Les chaînes neige endommagées ou usées peuvent se déchirer et endommager les éléments suivants :

- Jantes
- Passages de roue
- Suspensions de roue

Par conséquent, utilisez uniquement des chaînes neige intactes. Suivez les instructions de montage du fabricant.

 **Véhicules équipés de jantes acier :** si vous montez des chaînes neige sur des jantes acier, les enjoliveurs peuvent être endommagés. Avant de monter des chaînes neige, déposez les enjoliveurs des roues correspondantes.

Les chaînes neige assurent une meilleure motricité sur routes enneigées ou verglacées.

Pour tout renseignement sur les chaînes neige, adressez-vous à un point de service Mercedes-Benz.

Si vous montez des chaînes neige, tenez compte des remarques suivantes :

- Le montage de chaînes neige n'est pas autorisé sur toutes les combinaisons de jantes et de pneus. Tenez compte des dimensions de pneu et de chaîne autorisées. Tenez compte des restrictions relatives à la conduite avec des chaînes neige qui figurent sous « Combinaisons de jantes et de pneus » (▷ page 375).
- Montez les chaînes neige uniquement par paire et uniquement sur les roues arrière. Suivez les instructions de montage du fabricant.
- Utilisez les chaînes neige uniquement lorsque toute la chaussée est recouverte de neige. Déposez les chaînes neige dès que vous ne roulez plus sur des routes enneigées.
- Des dispositions locales peuvent limiter l'utilisation des chaînes neige. Avant de monter des chaînes neige, tenez compte des prescriptions correspondantes.
- Ne roulez pas à plus de 50 km/h (vitesse maximale autorisée pour rouler avec des chaînes neige).
- Contrôlez la tension des chaînes après environ 1,0 km.

Pour démarrer avec des chaînes neige, vous pouvez désactiver l'ESP® (▷ page 72). Vous avez ainsi la possibilité de faire patiner les roues de

manière contrôlée afin d'augmenter la motricité (effet d'accrochage).

Pression des pneus

Remarques relatives à la pression des pneus

⚠ ATTENTION

Les pneus dont la pression est trop basse ou trop élevée sont exposés aux risques suivants :

- Les pneus peuvent éclater, en particulier lorsque la charge ou la vitesse du véhicule augmentent.
- Les pneus peuvent s'user de manière excessive et/ou irrégulière, ce qui peut réduire fortement leur adhérence.
- Le comportement routier ainsi que la manœuvrabilité et le comportement au freinage du véhicule peuvent être fortement compromis.

Il y a un risque d'accident.

Tenez compte des pressions de gonflage recommandées et contrôlez la pression de chacun des pneus, y compris celle de la roue de secours,

- au moins toutes les 2 semaines
- si le chargement a été modifié
- avant les longs trajets
- si les conditions d'utilisation ont changé (trajet en tout-terrain, par exemple)

Corrigez la pression des pneus si nécessaire.

⚠ ATTENTION

Si vous montez un accessoire inadéquat sur les valves de pneu, cela peut provoquer une surcharge et entraîner la défaillance des valves, ce qui aurait comme conséquence une perte de pression des pneus. Les systèmes de contrôle de la pression des pneus proposés dans le cadre du post-équipement maintiennent, de par leur construction, les valves ouvertes. Cela peut également entraîner des pertes de

pression au niveau des pneus. Il y a un risque d'accident.

Vissez sur les valves de pneu uniquement les capuchons de valve fournis de série ou autres capuchons agréés spécialement par Mercedes-Benz pour votre véhicule.

⚠ ATTENTION

Lorsque la pression des pneus baisse de manière répétée, il se peut que les jantes, les valves ou les pneus soient endommagés. Une pression de gonflage trop faible peut entraîner l'éclatement d'un pneu. Il y a un risque d'accident.

- Recherchez la présence de corps étrangers.
- Contrôlez l'étanchéité de la jante et de la valve.

Si vous ne pouvez pas éliminer les dommages, prenez contact avec un atelier qualifié.

❗ La différence de pression des pneus d'un même essieu ne doit pas être supérieure à 10 kPa (0,1 bar, 1,5 psi).

⊕ Protection de l'environnement

Contrôlez régulièrement la pression des pneus, au minimum tous les 15 jours.

PRESSION		DES PNEUS FROIDS			
Pneus chauffés jusqu'à		kPa		psi	
+ 30 kPa + 4 psi		100 kPa = 1 bar			
195/65 R16C	300 kPa	4.3	62	300 kPa	4.3
205/65 R16C	300 kPa	4.3	62	300 kPa	4.3
245/45 R19XL	300 kPa	4.3	62	300 kPa	4.3

Pour de plus amples informations, reportez-vous aux rubriques « Pression de gonflage » et « Pression des pneus » dans l'index alphabétique de la notice d'utilisation.

A 447 584 01 07

N40.00-2039-31

Tableau des pressions de gonflage des pneus situés dans la trappe du réservoir (exemple)

Vous trouverez dans la trappe du réservoir du véhicule (> page 188) et sous « Tableaux des pressions de gonflage des pneus » (> page 368) les pressions de gonflage recommandées pour différentes conditions d'utilisation du véhicule. En l'absence d'indication de dimensions de pneus, les pressions de gonflage indiquées dans

le tableau des pressions de gonflage des pneus sont valables pour tous les pneus homologués pour ce véhicule et montés d'usine.

Si la pression de gonflage est précédée de l'indication de dimensions de pneus, cela signifie que la pression indiquée est uniquement valable pour ces tailles de pneus.

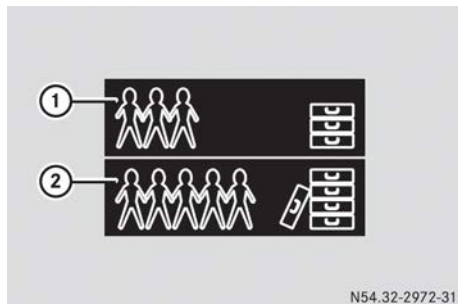

N54.32-2972-31

- ① Véhicule partiellement chargé
- ② Véhicule complètement chargé

Dans le tableau des pressions de gonflage des pneus peuvent en outre figurer des pressions de pneus pour différents états de charge. Sur le tableau des pressions de gonflage des pneus, ces derniers sont représentés dans le tableau par un nombre différent de personnes et de bagages. Le nombre réel de sièges peut différer. Pour de plus amples informations, consultez les documents du véhicule.

Les pressions de gonflage indiquées pour un véhicule partiellement chargé sont des valeurs minimales qui procurent un bon confort de marche. Elles ne sont toutefois pas valables pour la traction d'une remorque.

Les pressions de gonflage prescrites pour un véhicule complètement chargé conviennent également. Celles-ci sont à tout moment autorisées et réglementaires. Néanmoins, le confort de marche se dégrade lorsque le véhicule est partiellement chargé, tandis que la consommation de carburant ne baisse que de façon minimale. De plus, l'usure des sculptures au centre des bandes de roulement augmente.

En cas de traction d'une remorque, reportez-vous toujours à la valeur maximale indiquée pour l'essieu arrière dans le tableau des pressions de gonflage des pneus situé dans la trappe du réservoir.

Utilisez un manomètre approprié pour contrôler la pression des pneus. L'aspect extérieur d'un pneu ne permet aucune déduction concernant sa pression.

Sur les véhicules équipés du système électronique de contrôle de la pression des pneus, vous pouvez également vérifier la pression des pneus par l'intermédiaire de l'ordinateur de bord.

Etablissez la pression correcte avant de charger le véhicule. Contrôlez la pression des pneus lorsque le véhicule est chargé et corrigez-la si nécessaire.

Si possible, corrigez la pression uniquement lorsque les pneus sont froids.

Les pneus sont froids lorsque

- le véhicule est resté immobilisé pendant au moins 3 heures sans que les pneus aient été exposés au rayonnement solaire
- vous avez parcouru moins de 1,6 km

La température des pneus et, par conséquent, leur pression augmentent d'environ 10 kPa (0,1 bar, 1,5 psi) par tranche de 10 °C, en fonction de la température ambiante, de la vitesse et de la charge des pneus. Tenez-en compte lorsque vous contrôlez la pression des pneus chauds. Corrigez la pression des pneus uniquement si elle est trop basse pour les conditions d'utilisation actuelles.

Une pression des pneus trop faible ou trop élevée

- réduit la durée de vie des pneus
- augmente le risque d'endommagement des pneus
- nuit au comportement routier et donc à la sécurité (aquaplanage, par exemple)

Système de contrôle de la pression des pneus

Remarques générales

Sur les véhicules qui en sont dotés, le système de contrôle de la pression des pneus surveille la pression des 4 pneus à l'aide de capteurs intégrés dans les roues. Le système de contrôle de la pression des pneus vous alerte lorsque la pression dans un ou plusieurs pneus baisse. Le système de contrôle de la pression des pneus fonctionne uniquement si toutes les roues du véhicule sont équipées de capteurs appropriés.



Affichage de la pression des pneus

Les informations relatives à la pression des pneus sont affichées sur le visuel. La pression de gonflage actuelle de chaque pneu apparaît sur le visuel dans le menu **Maintenance** après quelques minutes de marche.

Vous trouverez des informations sur l'affichage des pressions de gonflage actuelles sous « Contrôle électronique de la pression des pneus » (▷ page 365).

Consignes de sécurité importantes

Il incombe au conducteur de régler la pression des pneus conformément à la pression de gonflage recommandée pour les pneus froids et adaptée aux conditions d'utilisation du véhicule (▷ page 363).



Tenez compte du fait que le système de contrôle de la pression des pneus doit d'abord initialiser la pression de gonflage adaptée aux conditions d'utilisation actuelles du véhicule. Le seuil d'alerte déclenchant l'affichage du message en cas de perte notable de pression se base sur les valeurs de référence initialisées. Réglez la pression de gonflage lorsque les pneus sont froids, puis redémarrez le système de contrôle de la pression des pneus (▷ page 366). Les pressions actuelles seront mémorisées comme nouvelles valeurs de référence. Vous êtes ainsi assuré de ne recevoir de message d'alerte que lorsque la pression de gonflage a nettement baissé.

Le système de contrôle de la pression des pneus ne vous avertit pas si la pression réglée est incorrecte. Tenez compte des remarques relatives aux pressions de gonflage recommandées (▷ page 363).



Le système de contrôle de la pression des pneus ne peut pas vous avertir en cas de perte de pression soudaine, due par exemple à l'intrusion d'un corps étranger. Dans ce cas, vous devez freiner avec précaution jusqu'à l'arrêt complet

du véhicule. Evitez de donner des coups de volant brusques.

Le voyant d'alerte  qui se trouve sur le combiné d'instruments sert à signaler les pertes de pression ou les défauts détectés.

- Si le voyant d'alerte  est allumé en permanence, cela signifie que la pression de gonflage d'un ou plusieurs pneus est nettement trop faible. Le système de contrôle de la pression des pneus ne présente pas de défaut.
- Si le voyant d'alerte  clignote d'abord pendant 1 minute environ, puis reste allumé, cela signifie que le système de contrôle de la pression des pneus est défectueux.

En outre, un message apparaît sur le visuel (▷ page 291).





En cas de défaillance du système de contrôle de la pression des pneus, il peut s'écouler plus de 10 minutes jusqu'à ce que le défaut soit signalé par le voyant d'alerte . Une fois le défaut éliminé, le voyant d'alerte  s'éteint au bout de quelques minutes de marche.



Les valeurs de pression affichées par l'ordinateur de bord peuvent être différentes de celles mesurées avec un manomètre à la station-service. Les pressions des pneus affichées par l'ordinateur de bord sont calculées en fonction du niveau de la mer. En altitude, la pression des pneus indiquée par un manomètre est plus élevée que celle affichée par l'ordinateur de bord. Dans ce cas, ne diminuez pas la pression des pneus.

Les sources d'ondes radioélectriques, telles que les casques radio et les radiotéléphones, qui se trouvent dans le véhicule ou à proximité peuvent perturber le fonctionnement du système de contrôle de la pression des pneus.

Contrôle électronique de la pression des pneus

Utilisez les touches du volant.

- ▶ Tournez la clé en position **2** dans le contacteur d'allumage.
- ▶ Appuyez sur la touche  pour afficher la liste des menus.
- ▶ Appuyez sur  ou  pour sélectionner le menu **Maintenance**.
- ▶ Appuyez sur la touche .

- ▶ Appuyez sur  ou  pour sélectionner **Pression pneus**.
- ▶ Appuyez sur la touche .
La pression actuelle de chacun des pneus apparaît sur le visuel :

Si le véhicule a été arrêté pendant plus de 20 minutes, le message **Affichage pression pneus quelques minutes après le départ** apparaît sur le visuel.

Le système de contrôle de la pression des pneus reconnaît automatiquement les nouvelles roues ou les nouveaux capteurs après un cycle d'initialisation. Tant que le système n'est pas en mesure d'associer chacune des valeurs de pression à la roue correspondante, le message suivant apparaît à la place de la pression des pneus : **Contrôle pression pneus activé**. Les pressions des pneus sont alors déjà contrôlées.

Messages d'alerte du système de contrôle de la pression des pneus

Lorsque le système de contrôle de la pression des pneus détecte une perte de pression dans un ou plusieurs pneus, un message d'alerte apparaît sur le visuel et le voyant d'alerte  s'allume.

- Si le message **Corriger pression pneus** s'affiche sur le visuel, la pression d'un ou plusieurs pneus est insuffisante et doit être contrôlée dès que vous en avez la possibilité.
- Si le message **Pression pneus Contrôler pneus** s'affiche sur le visuel, la pression d'un ou plusieurs pneus a fortement baissé et les pneus doivent être contrôlés.
- Si le message **Pression pneus Attention pneu(s) défectueux** s'affiche sur le visuel, la pression d'un ou plusieurs pneus baisse brusquement et les pneus doivent être contrôlés.









Respectez impérativement les instructions et les consignes de sécurité relatives aux messages sur le visuel qui figurent sous « Pneumatiques » (> page 291).

En cas de permutation des roues, il est possible que les pressions de gonflage affichées soient erronées pendant quelques instants, n'étant pas encore actualisées. Les pressions de gonflage correctes sont affichées après quelques minutes de trajet.

Redémarrage du système de contrôle de la pression des pneus

Si vous redémarrez le système de contrôle de la pression des pneus, tous les messages d'alerte en attente sont effacés et le voyant d'alerte s'éteint. Les pressions de gonflage actuellement réglées sont considérées comme les valeurs de référence pour le contrôle. Dans la plupart des cas, le système de contrôle de la pression des pneus reconnaît automatiquement les nouvelles valeurs de référence lorsque vous avez modifié la pression des pneus. Vous pouvez également fixer les valeurs de référence manuellement en procédant comme indiqué dans cette section. Le système de contrôle de la pression des pneus surveille alors les nouvelles pressions de gonflage.

Utilisez les touches du volant.

- ▶ Vérifiez que la pression des 4 pneus est adaptée aux conditions d'utilisation du véhicule. Pour ce faire, tenez compte des remarques qui figurent sous « Pression des pneus » (> page 363).
- ▶ Tournez la clé en position **2** dans le contacteur d'allumage.
- ▶ Appuyez sur la touche  du volant pour afficher la liste des menus.
- ▶ Appuyez sur la touche  ou la touche  du volant pour sélectionner le menu **Maintenance**.
- ▶ Appuyez sur la touche .
- ▶ Appuyez sur  ou  pour sélectionner **Maintenance**.
- ▶ Appuyez sur la touche .
La pression actuelle de chacun des pneus ou le message **Affichage pression pneus quelques minutes après le départ** apparaît sur le visuel.
- ▶ Appuyez sur la touche .
Le message **Pressions actuelles comme nouvelles valeurs de référence** apparaît sur le visuel.

Si vous souhaitez confirmer le redémarrage :

- ▶ Appuyez sur la touche .
Après quelques minutes de trajet, le système contrôle si la pression actuelle des pneus se trouve dans la plage de valeurs prescrite. La pression des pneus est ensuite contrôlée sur la base de ces nouvelles valeurs de référence et affichée.

Si vous souhaitez interrompre le processus de redémarrage :

- Appuyez sur la touche .
Les valeurs de pression mémorisées lors du dernier redémarrage servent de référence pour la surveillance de la pression des pneus.

Homologation radio pour le système de contrôle de la pression des pneus

Pays	Numéro d'homologation radio
Argentine	CNC: H-12336 Model: Schrader HSW4
Brésil	0381-13-8001 Model: GG4
Jordanie	Model: Mercedes HS Snap in 433 MHz Manufacturer: Schrader Electronics Ltd. Type Approval Number: TRC/LPD/2013/48 Type Number: LPD
Maroc	MR7907 ANRT 2013 05/03/2013
Moldavie	1024
Philippines	No: ESD-1306995C
Serbie	И 011 13
Singapour	Conforme au standard DA-103365 de l'IDA
Afrique du Sud	TA-2013/461
Emirats arabes unis Abou Dhabi et Dubaï	TRA, Registered NO: ER0104996/13 Dealer NO: DA0047074/10

Tableaux des pressions de gonflage des pneus

Véhicules avec un poids total de 2,8 t

❗ La différence de pression des pneus d'un même essieu ne doit pas être supérieure à 10 kPa (0,1 bar, 1,5 psi).

Les pressions de gonflage suivantes sont valables pour les véhicules

- avec un poids total autorisé de 2,8 t
- avec une charge autorisée de 1 490 kg sur les essieux avant et arrière et
- avec les équipements pneumatiques mentionnés sous « Combinaisons de jantes et de pneus » (> page 375)

Tenez impérativement compte des remarques sous « Remarques relatives à la pression des pneus » (> page 363).

La pression de gonflage pour la **roue de secours** est de 350 kPa (3,5 bars, 51 psi).

Dimensions des pneus	Véhicule partiellement chargé		Véhicule complètement chargé	
	Essieu avant	Essieu arrière	Essieu avant	Essieu arrière
195/65 R 16 C	320 kPa (3,2 bars, 46 psi)	340 kPa (3,4 bars, 49 psi)	360 kPa (3,6 bars, 52 psi)	360 kPa (3,6 bars, 52 psi)
205/65 R 16 C	300 kPa (3,0 bars, 44 psi)	310 kPa (3,1 bars, 45 psi)	340 kPa (3,4 bars, 49 psi)	340 kPa (3,4 bars, 49 psi)
225/60 R 16 C	280 kPa (2,8 bars, 41 psi)	290 kPa (2,9 bars, 42 psi)	320 kPa (3,2 bars, 46 psi)	320 kPa (3,2 bars, 46 psi)
225/55 R 17 RF	260 kPa (2,6 bars, 38 psi)	260 kPa (2,6 bars, 38 psi)	290 kPa (2,9 bars, 42 psi)	300 kPa (3,0 bars, 44 psi)
245/45 R 18 RF	260 kPa (2,6 bars, 38 psi)	260 kPa (2,6 bars, 38 psi)	290 kPa (2,9 bars, 42 psi)	310 kPa (3,1 bars, 45 psi)
245/45 R 19 XL	250 kPa (2,5 bars, 36 psi)	250 kPa (2,5 bars, 36 psi)	260 kPa (2,6 bars, 38 psi)	280 kPa (2,8 bars, 41 psi)

Véhicules avec un poids total de 3,05 t

❗ La différence de pression des pneus d'un même essieu ne doit pas être supérieure à 10 kPa (0,1 bar, 1,5 psi).

Les pressions de gonflage suivantes sont valables pour les véhicules

- avec un poids total autorisé de 3,05 t
- avec une charge autorisée de 1 550 kg sur l'essieu arrière et
- avec les équipements pneumatiques mentionnés sous « Combinaisons de jantes et de pneus » (> page 375)

Tenez impérativement compte des remarques sous « Remarques relatives à la pression des pneus » (▷ page 363).

La pression de gonflage pour la **roue de secours** est de 350 kPa (3,5 bars, 51 psi).

Dimensions des pneus	Véhicule partiellement chargé		Véhicule complètement chargé	
	Essieu avant	Essieu arrière	Essieu avant	Essieu arrière
205/65 R 16 C	300 kPa (3,0 bars, 44 psi)	310 kPa (3,1 bars, 45 psi)	360 kPa (3,6 bars, 52 psi)	360 kPa (3,6 bars, 52 psi)
225/60 R 16 C	280 kPa (2,8 bars, 41 psi)	290 kPa (2,9 bars, 42 psi)	340 kPa (3,4 bars, 49 psi)	340 kPa (3,4 bars, 49 psi)
225/55 R 17 RF	260 kPa (2,6 bars, 38 psi)	260 kPa (2,6 bars, 38 psi)	300 kPa (3,0 bars, 44 psi)	310 kPa (3,1 bars, 45 psi)
245/45 R 18 RF	260 kPa (2,6 bars, 38 psi)	260 kPa (2,6 bars, 38 psi)	310 kPa (3,1 bars, 45 psi)	330 kPa (3,3 bars, 48 psi)
245/45 R 19 XL	250 kPa (2,5 bars, 36 psi)	250 kPa (2,5 bars, 36 psi)	270 kPa (2,7 bars, 39 psi)	300 kPa (3,0 bars, 44 psi)

Changement de roue

Permutation des roues

ATTENTION

Si vous permutez les roues avant et arrière alors que les jantes ou les pneus sont de dimensions différentes, il est possible que le comportement routier soit fortement modifié. En outre, les freins de roue ou les composants de la suspension des roues risquent d'être endommagés. Il y a risque d'accident.

N'intervertissez les roues avant et les roues arrière que si les jantes et les pneus sont de mêmes dimensions.

! Si votre véhicule est équipé du système de contrôle de la pression des pneus, chaque roue est alors munie de composants électroniques.

N'appliquez aucun démonte-pneu dans la zone de la valve. Sinon, les composants électroniques pourraient être endommagés.

Faites permuter les roues uniquement par un atelier qualifié.

La permutation des roues avant et arrière alors que les jantes ou les pneus sont de dimensions différentes peut entraîner l'annulation de l'auto-risation de mise en circulation.

Respectez impérativement les instructions et les signes de sécurité qui figurent dans la section « Montage des roues » (▷ page 370).

En fonction des conditions d'utilisation, l'usure des pneus de l'essieu avant diffère de celle des pneus de l'essieu arrière. Permutez les roues avant l'apparition d'une usure caractéristique sur les pneus. On considère comme usure caractéristique l'usure de l'épaulement sur les pneus avant et celle du milieu de la bande de roulement sur les pneus arrière.

Si les jantes et les pneus du véhicule sont tous de même taille, vous pouvez les permuter tous les 5 000 à 10 000 km, en fonction de leur degré d'usure. Conservez le sens de rotation des pneus.

Nettoyez soigneusement les surfaces de contact des roues et des disques de frein lors de

chaque permutation. Évitez les produits de nettoyage gras et contenant de l'huile.

Contrôlez la pression des pneus et redémarrez le système de contrôle de la pression des pneus si nécessaire.

Contrôlez la pression des pneus.

Sens de rotation

Les pneus avec sens de rotation prescrit offrent des avantages supplémentaires, par exemple en matière d'aquaplanage. Ces avantages sont effectifs uniquement si vous respectez le sens de rotation prescrit.

Le sens de rotation est repéré par une flèche sur le flanc du pneu.

Le pneu de la roue de secours peut aussi être monté dans le sens de rotation inverse. Respectez les conditions d'utilisation temporaire ainsi que la limite de vitesse indiquée sur la roue de secours.

Stockage des roues

Stockez les roues démontées dans un endroit frais, sec et si possible obscur. Protégez les pneus de l'huile, de la graisse et du carburant.

Montage des roues

Préparation du véhicule

- ▶ Arrêtez le véhicule sur un sol stable, plat et non glissant, le plus à l'écart possible de la circulation.
- ▶ Si votre véhicule représente un danger pour les autres usagers, allumez les feux de détresse.
- ▶ Serrez le frein de stationnement.
- ▶ Mettez les roues avant en ligne droite.
- ▶ **Véhicules équipés d'une boîte de vitesses mécanique:** engagez le 1er rapport ou la marche arrière.
- ▶ **Véhicules équipés d'une boîte de vitesses automatique:** mettez la boîte de vitesses sur P.
- ▶ Arrêtez le moteur.
- ▶ Faites descendre les passagers. Veillez à ce que les passagers descendent du côté opposé à la chaussée.

▶ Pendant le changement de roue, veillez à ce que les passagers se tiennent à l'écart de la circulation, par exemple derrière la glissière de sécurité.

▶ Si nécessaire, placez le triangle de présignalisation ou la lampe de signalisation à distance convenable.

Lorsque vous utilisez le triangle de présignalisation ou la lampe de signalisation, tenez compte des dispositions légales en vigueur dans le pays où vous vous trouvez.

▶ Immobilisez le véhicule pour l'empêcher de se mettre à rouler.

Tenez compte des consignes de sécurité relatives au stationnement qui figurent sous « Conduite et stationnement » (▷ page 192).

▶ **Sur un sol horizontal:** placez une cale ou un autre objet approprié sous la roue diagonalement opposée à la roue à remplacer.

▶ **Sur une descente douce:** placez une cale ou un autre objet approprié sous chacune des roues avant et arrière situées du côté opposé à la roue à remplacer.

▶ Sortez l'outillage de changement de roue de l'outillage de bord, si votre équipement en est doté (▷ page 349).

A l'exception de quelques véhicules destinés à certains pays, les véhicules ne sont pas équipés d'un outillage de changement de roue. Certains outils pour le changement de roue sont spécifiques au véhicule. Renseignez-vous auprès d'un atelier qualifié pour savoir quels sont les outils nécessaires pour effectuer un changement de roue sur votre véhicule.

▶ Enlevez la roue de secours de son support, si votre équipement en est doté (▷ page 376). Tenez compte des consignes de sécurité qui figurent sous « Roue de secours » (▷ page 376).

▶ Déposez les enjoliveurs avec précaution.

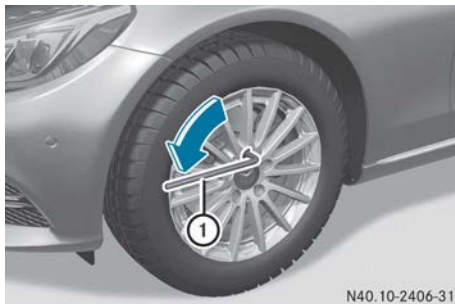

- ▶ A l'aide de la clé démonte-roue ①, dévissez les vis de la roue à changer de 1 tour environ vers la gauche. Ne les dévissez pas complètement.

Levage du véhicule

⚠ ATTENTION

Si vous ne placez pas correctement le cric sous le point d'appui prévu à cet effet sur le véhicule, le cric risque de glisser lorsque le véhicule est soulevé. Il y a risque de blessure. Placez le cric uniquement sous le point d'appui prévu à cet effet sur le véhicule. Le pied du cric doit se trouver directement en dessous du point d'appui du véhicule.

⚠ ATTENTION

Si le véhicule est soulevé alors qu'il se trouve sur un terrain en pente (montée ou descente), le cric risque de se renverser. Il y a risque de blessure !

Ne changez jamais une roue lorsque le véhicule se trouve sur un terrain en pente. Prenez contact avec un atelier qualifié.

- ❗ Placez le cric uniquement sous l'un des points d'appui. Sinon, vous pourriez endommager le véhicule.

Tenez compte des remarques suivantes lors du soulèvement du véhicule :

- Pour soulever le véhicule, utilisez uniquement le cric testé et agréé par Mercedes-Benz pour votre véhicule. En cas d'utilisation non conforme du cric, celui-ci risque de glisser lorsque le véhicule est soulevé.
- Le cric n'est prévu que pour soulever le véhicule pendant une durée limitée lors d'un changement de roue. Le cric n'est pas conçu pour effectuer des travaux de maintenance sous le véhicule.
- Evitez de changer une roue lorsque le véhicule se trouve sur un terrain en pente (montée ou descente).
- Avant de soulever le véhicule, immobilisez-le avec le frein de stationnement et des cales pour l'empêcher de se mettre à rouler. Ne desserrez pas le frein de stationnement tant que le véhicule est soulevé.

- Le cric doit reposer sur une surface plane, ferme et non glissante. Sur sol meuble, vous devez placer sous le cric un support large qui puisse supporter la charge. Sur sol glissant, vous devez utiliser une protection antidérapante (un tapis en caoutchouc sur du carrelage, par exemple).
- Veillez à ce que le bord inférieur du pneu ne se trouve pas à plus de 3 cm du sol.
- Ne mettez pas vos mains ou vos pieds sous le véhicule lorsqu'il est soulevé.
- Ne vous glissez pas sous le véhicule soulevé.
- Ne démarrez pas le moteur lorsque le véhicule est soulevé.
- N'ouvrez ou ne fermez pas de porte ni le hayon lorsque le véhicule est soulevé.
- Veillez à ce que personne ne se trouve à bord du véhicule lorsque vous le soulevez.

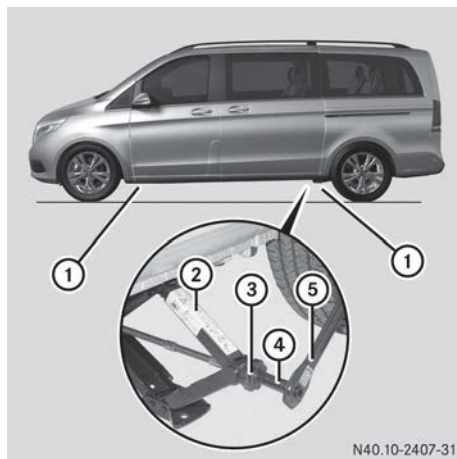

Les points d'appui du cric ① (bouchons de caoutchouc) se trouvent derrière les passages des roues avant et devant les passages des roues arrière.

- ▶ Placez le cric ② sous le point d'appui du cric correspondant ①.
- ▶ Tournez la molette ③ jusqu'à ce que la coupelle du cric ② soit parfaitement en butée contre le point d'appui ①.
- ▶ Veillez à ce que le pied du cric ② se trouve directement en dessous du point d'appui ①.
- ▶ Assemblez l'adaptateur ④ et le cliquet ⑤ contenus dans l'outillage de bord.

- ▶ Emboîtez l'adaptateur ④ et le cliquet ⑤ dans le six-pans du cric ② de manière à ce que l'inscription **AUF/UP** soit visible.
- ▶ Tournez le cliquet ⑤ dans la direction **AUF/UP** jusqu'à ce que le pneu soit à 3 cm au maximum au-dessus du sol. Il peut arriver que le cric ② bascule sur l'une des surfaces d'appui latérales de son embase.

Dépose de la roue

- ! Ne posez pas les vis de roue dans le sable ou dans la saleté. Sinon, le filetage des vis de roue et le taraudage des moyeux de roue pourraient être endommagés lors du vissage.
- ▶ Dévissez les vis de roue.
- ▶ Enlevez la roue.

Pose d'une roue neuve

⚠ ATTENTION

Si les vis de roue sont huilées ou graissées et que les vis de roue ou le taraudage du moyeu de roue sont endommagés, les vis de roue risquent de se desserrer. Vous risquez alors de perdre une roue pendant la marche. Il y a risque d'accident.

N'huilez ni ne graissez jamais les vis de roue. Si le taraudage est endommagé, prenez immédiatement contact avec un atelier qualifié. Faites remplacer les vis de roue endommagées ou le taraudage du moyeu de roue endommagé. Ne reprenez pas la route.

⚠ ATTENTION

Si vous vissez les vis ou écrous de roue lorsque le véhicule est soulevé, le cric risque de glisser. Il y a risque de blessure.

Serrez les vis ou écrous de roue uniquement lorsque le véhicule est abaissé.

Respectez impérativement les instructions et les consignes de sécurité relatives au « Changement de roue » (▷ page 369).

Utilisez uniquement des vis de roue prévues pour le type de roue monté et pour votre véhicule. Pour des raisons de sécurité, Mercedes-Benz vous recommande d'utiliser exclusive-

ment les vis de roue agréées pour les véhicules Mercedes-Benz et pour le type de roue monté.

! Si votre véhicule est équipé du système de contrôle de la pression des pneus, chaque roue est alors munie de composants électroniques.

N'appliquez aucun démonte-pneu dans la zone de la valve. Sinon, les composants électroniques pourraient être endommagés.

Faites permuter les roues uniquement par un atelier qualifié.

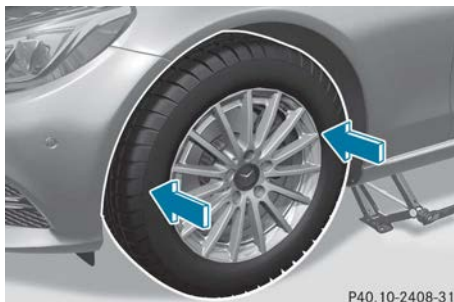

- ▶ Nettoyez les surfaces de contact entre la roue et le moyeu.
- ▶ Glissez la nouvelle roue sur le moyeu de roue et appliquez-la contre celui-ci.
- ▶ Vissez les vis de roue et serrez-les légèrement.

Abaissement du véhicule

⚠ ATTENTION

Si vous ne serrez pas les vis ou les écrous de roue au couple de serrage prescrit, les roues peuvent se détacher. Il y a risque d'accident.

Après un changement de roue, faites immédiatement contrôler le couple de serrage par un atelier qualifié.

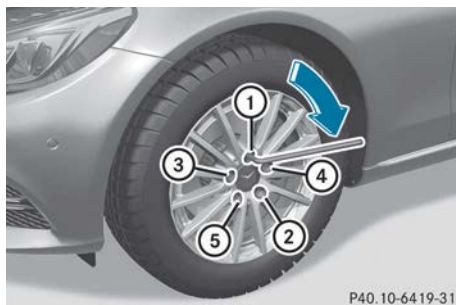

①—⑤ Vis de roue

- ▶ Emboîtez l'adaptateur et le cliquet dans les six-pans du cric de manière à ce que l'inscription **AB/DOWN** soit visible (▷ page 371).
- ▶ Tournez le cliquet dans la direction **AB/DOWN** jusqu'à ce que le véhicule repose de nouveau fermement sur le sol.
- ▶ Mettez le cric de côté.
- ▶ Serrez les vis de roue uniformément dans l'ordre indiqué ① à ⑤, c'est-à-dire en diagonale. Serrez les vis de roue au couple suivant :
 - Jantes acier : **200 Nm**
 - Jantes alliage : **180 Nm**
- ▶ Ramenez le cric dans sa position initiale.
- ▶ Rangez le cric et le reste de l'outillage de changement de roue dans le véhicule.
- ▶ Roues avec enjoliveur complet : positionnez l'enjoliveur de manière à ce que l'ouverture prévue pour la valve du pneu se trouve bien au-dessus de la valve.
- ▶ Appliquez l'enjoliveur contre la jante en appuyant des 2 mains sur les côtés jusqu'à ce qu'il s'emboîte. Veillez à ce que les bossages de retenue de l'enjoliveur soient bien en prise dans la jante acier.
- ▶ Fixez la roue défectueuse sur le support de la roue de secours, si votre équipement en est doté (▷ page 376). Sinon, transportez la roue défectueuse dans le compartiment de chargement.
- ▶ Contrôlez la pression du pneu de la roue nouvellement montée et corrigez-la si nécessaire. Respectez la pression de gonflage recommandée (▷ page 363). Véhicules équipés du système de contrôle de la pression des pneus : toutes les roues mon-

tées doivent être équipées de capteurs opérationnels.

- ▶ Resserrez les vis de roue au couple prescrit au bout de 50 km.

Si vous avez monté une roue/roue de secours munie d'une jante neuve ou repeinte, faites également resserrer les vis de roue au bout de 1 000 à 5 000 km environ. Respectez le couple de serrage prescrit.

Combinaisons de jantes et de pneus

Remarques générales

- ❗ Les pneus rechapés ne sont pas testés ni recommandés par Mercedes-Benz car les détériorations antérieures ne peuvent pas toujours être détectées au rechapage. Mercedes-Benz ne peut donc pas garantir la sécurité de marche. N'utilisez pas de pneus d'occasion lorsque vous ignorez l'usage qui en a été fait auparavant.
- ❗ Pour des raisons de sécurité, Mercedes-Benz vous recommande d'utiliser uniquement les pneus, les jantes et les accessoires agréés spécialement par Mercedes-Benz pour votre véhicule. Ces pneus sont spécialement adaptés aux systèmes de sécurité active tels que l'ABS ou l'ESP®. Utilisez uniquement les pneus, les jantes et les accessoires qui ont été testés et recommandés par Mercedes-Benz. Sinon, cela risque d'entraîner une dégradation du comportement du véhicule, par exemple du point de vue de la tenue de route, des bruits de roulement et de la consommation. En outre, d'autres dimensions de pneus peuvent entraîner sous charge un frottement des pneus contre la carrosserie ou les éléments de l'essieu. Les pneus ou le véhicule peuvent être endommagés. Mercedes-Benz décline toute responsabilité pour les dommages générés par l'utilisation de pneus, jantes ou accessoires autres que ceux qui ont été testés et recommandés. Pour de plus amples informations sur les combinaisons de pneus et de jantes autorisées, adressez-vous à un atelier qualifié.
- ❗ Roues de grande taille : pour une taille de roue déterminée, plus la section du pneu est

petite, plus le confort de marche se dégrade sur les routes en mauvais état. Le confort de roulement et d'amortissement diminue et, lorsque vous franchissez des obstacles, le risque d'endommager les jantes et les pneus augmente.

Si vous modifiez la taille des roues de votre véhicule, vérifiez la catégorie de taille à laquelle elles appartiennent (▷ page 358). Si vous modifiez l'affectation sans changer le code des calculateurs montés dans le véhicule, la vitesse affichée par le tachymètre est imprécise. Le fonctionnement des systèmes de sécurité active et d'aide à la conduite risque alors d'être compromis ou ces systèmes risquent de détecter un défaut et de se désactiver.

Vous trouverez dans la trappe du réservoir ou sous « Tableaux des pressions de gonflage des pneus » un tableau des pressions de gonflage des pneus recommandées pour différents états de charge du véhicule (▷ page 368). Vous trouverez de plus amples informations sous « Pression des pneus » (▷ page 363).

Contrôlez la pression de gonflage régulièrement et uniquement lorsque les pneus sont froids.

Remarques concernant l'équipement du véhicule : le véhicule

- doit toujours être équipé de jantes de même taille sur un essieu (gauche/droite)
- doit toujours être équipé de pneus de même modèle (pneus été, pneus hiver)

Les pneus spécialement développés et agréés pour votre véhicule portent la désignation MO ou MO 1 (Mercedes-Benz Original). Cette désignation figure sur les pneus ainsi que dans les tableaux suivants.

i Certaines combinaisons de jantes et de pneus ne sont livrables départ usine que dans certains pays.

Equipement pneumatique
R16

Pneus	Jantes acier ou jantes alliage
195/65 R16 C 100/98T ⁹	6,5 J x 16 H2 ET 52
195/65 R16 C 104/102T (100T) ⁹	6,5 J x 16 H2 ET 52
205/65 R16 C 107/105T (103T)	6,5 J x 16 H2 ET 52
205/65 R16 C 107/105T (103H)	6,5 J x 16 H2 ET 52
205/65 R16 C 103/101H	6,5 J x 16 H2 ET 52
225/60 R16 C 105/103H	6,5 J x 16 H2 ET 52

R17

Pneus	Jantes acier
225/55 R17 RF (XL) 101V	6,5 J x 17 H2 ET 50
225/55 R17 RF (XL) 101H	6,5 J x 17 H2 ET 50

R17

Pneus	Jantes alliage
225/55 R17 RF (XL) 101V	7 J x 17 H2 ET 51
225/55 R17 RF (XL) 101H	7 J x 17 H2 ET 51

R18

Pneus	Jantes alliage
245/45 R18 RF (XL) 100W	7,5 J x 18 H2 ET 52

R 19

Pneus	Jantes alliage
245/45 R19 XL MO 102Y ¹⁰	8 J x 19 H2 ET 52

⁹ Uniquement sur les véhicules avec un poids total autorisé jusqu'à 2,8 t.

¹⁰ Le montage de chaînes neige n'est pas autorisé. Tenez compte des remarques qui figurent dans la section « Chaînes neige ».

Roue de secours

Consignes de sécurité importantes

ATTENTION

La roue de secours et la roue à changer peuvent avoir des dimensions de jantes et de pneus ainsi qu'un type de pneus différents. Si vous montez la roue de secours, il est possible que le comportement routier soit fortement modifié. Il y a risque d'accident.

Pour éviter de prendre des risques,

- adaptez votre style de conduite et conduisez prudemment
- ne montez jamais plus d'une roue de secours présentant des différences avec la roue à changer
- n'utilisez une roue de secours présentant des différences avec la roue à changer que temporairement
- ne désactivez pas l'ESP®
- faites remplacer une roue de secours présentant des dimensions différentes dans l'atelier qualifié le plus proche. Tenez impérativement compte des dimensions de jantes et de pneus appropriées ainsi que du type de pneus.

Si vous roulez avec une roue de secours présentant des dimensions différentes, ne dépassez pas la vitesse maximale autorisée de 80 km/h.

Remarques générales

Le montage de la roue de secours est décrit sous « Montage des roues » (▷ page 370).

Contrôlez à intervalles réguliers ainsi qu'avant les longs trajets

- la pression de gonflage de la roue de secours. Corrigez-la si nécessaire (▷ page 363)
- la fixation du support de roue de secours

La roue de secours se trouve sous le véhicule, sur un support placé à l'arrière.

Remplacez les pneus au plus tard au bout de 6 ans, indépendamment de leur degré d'usure. Cette remarque s'applique également à la roue de secours.

Véhicules équipés du système de contrôle de la pression des pneus : la roue de secours n'est pas équipée d'un capteur approprié. Le système de contrôle de la pression des pneus ne fonctionne pas pour la roue de secours. Il se peut que le système affiche pendant encore quelques minutes la pression de gonflage du pneu démonté. La valeur affichée à l'emplacement qui correspond à la roue de secours n'équivaut alors pas à la pression de gonflage actuelle de la roue de secours.

Le système de contrôle de la pression des pneus ne peut pas fonctionner de façon fiable tant que vous roulez avec la roue de secours. Ne redémarrez le système de contrôle de la pression des pneus qu'après avoir remplacé la roue défectueuse par une roue normale équipée d'un capteur.

Vous trouverez des informations sur le système de contrôle de la pression des pneus sous « Système de contrôle de la pression des pneus » (▷ page 364).

Dépose et pose de la roue de secours

Roue de secours à l'arrière, sous le véhicule

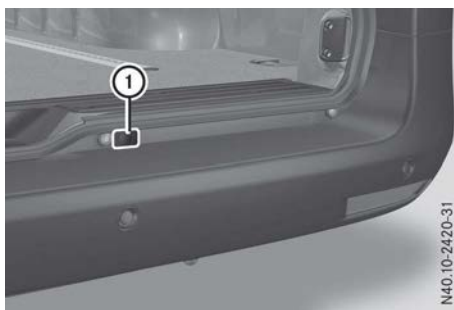

Dépose

- ▶ Prenez la clé démonte-roue et l'outil spécial pour le cric de roue de secours dans l'outillage de bord (▷ page 349).
- ▶ Ouvrez le hayon.
- ▶ Retirez avec précaution le cache ① en le soulevant avec un outil approprié, par exemple un tournevis. Veillez à ne pas endommager la peinture et le cache.

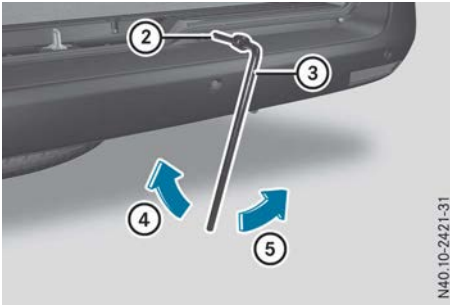

N40.10-2421-31

- ▶ Introduisez l'outil spécial (2) dans l'orifice jusqu'au guide du treuil.
- ▶ Emboîtez la clé démonte-roue (3) sur l'outil spécial (2) pour le cric de roue de secours.
- ▶ Tournez la clé démonte-roue (3) dans le sens de la flèche (4) jusqu'à ce que vous rencontriez une certaine résistance ou que l'accouplement à friction du treuil n'ait plus de prise. La roue de secours est abaissée.

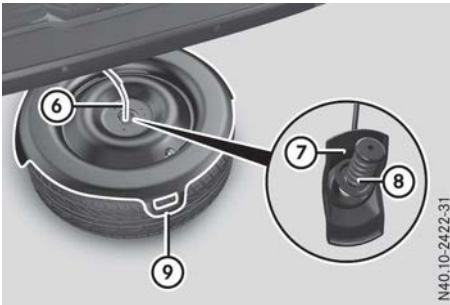

N40.10-2422-31

- ▶ Tirez la roue de secours de dessous le véhicule par la poignée de la protection (9).
- ▶ Poussez le câble du treuil (6) vers le bas et tournez le ressort (8) contre la griffe (7). La griffe (7) est déverrouillée.
- ▶ Retirez la griffe (7) du support de jante en la faisant passer par l'orifice de la protection (9).
- ▶ Enlevez la protection (9) de la roue de secours.

! Lorsque vous remontez la roue de secours, veillez à ce que la poignée de la protection soit tournée vers l'arrière.

Contrôlez la fixation et la position de la roue de secours

- après chaque changement de roue
- à chaque échéance de maintenance
- au moins une fois par an

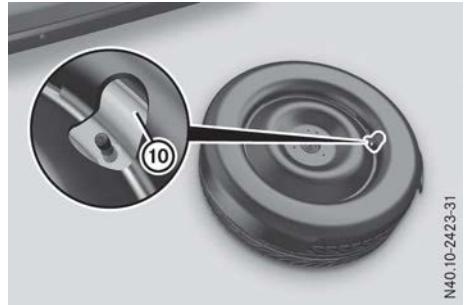

N40.10-2423-31

Pose

i Les roues avec jante alliage ne peuvent pas être montées sous le véhicule. Dans ce cas, transportez la roue avec jante alliage dans le compartiment de chargement et soulevez seulement la protection (9).

- ▶ Prenez la clé démonte-roue (3) et l'outil spécial (2) pour le cric de roue de secours dans l'outillage de bord (▷ page 349).
- ▶ Posez la roue de secours sur le sol en orientant le support de jante vers le haut.
- ▶ Posez la protection (9) sur la roue de manière à ce que l'évidement prévu pour la valve du pneu (10) se trouve au-dessus de la valve.
- ▶ Enfoncez la protection (9) sur le support de jante et positionnez la roue de manière à ce que la poignée de la protection (9) soit tournée vers l'arrière.
- ▶ Introduisez par le haut la griffe (7) pliée sur le câble du treuil (6) dans le support de jante en la faisant passer par l'orifice de la protection (9).
- ▶ Poussez légèrement la roue sous le véhicule.
- ▶ Emboîtez la clé démonte-roue (3) sur l'outil spécial (2) pour le cric de roue de secours.
- ▶ Tournez la clé démonte-roue (3) dans le sens de la flèche (5) jusqu'à ce que vous rencontriez une certaine résistance et que l'accouplement à friction du treuil n'ait plus de prise. La roue est bloquée sous le véhicule.
- ▶ Retirez la clé démonte-roue (3) et l'outil spécial (2) pour le cric de roue de secours de l'orifice prévu pour le treuil.

- ▶ Obturez l'orifice prévu pour le treuil avec le cache ①.
- ▶ Rangez la clé démonte-roue ③ et l'outil spécial ② pour le cric de roue de secours dans l'outillage de bord.
- ▶ Fermez le hayon.

Informations utiles

Cette notice d'utilisation décrit tous les modèles ainsi que l'ensemble des équipements de série et optionnels qui étaient disponibles pour votre véhicule au moment de la clôture de la rédaction de cette notice d'utilisation. Des divergences sont possibles selon les pays. Notez que votre véhicule n'est pas obligatoirement équipé de toutes les fonctions décrites. Cela vaut également pour les fonctions et systèmes importants pour la sécurité.

Lisez les informations sur les ateliers qualifiés (▷ page 30).

Electronique du véhicule

Interventions sur l'électronique du moteur

I Confiez toujours les travaux de maintenance sur l'électronique du moteur et sur les pièces correspondantes (calculateurs, capteurs, câbles de liaison, etc.) à un atelier qualifié. Sinon, il y a risque d'usure accrue des pièces du véhicule et d'annulation de l'autorisation de mise en circulation du véhicule.

Montage d'appareils électriques ou électroniques

Un rayonnement électromagnétique excessif peut être dangereux pour votre santé et celle des autres. L'utilisation d'une antenne extérieure permet de se protéger contre les éventuels risques liés aux champs électromagnétiques, actuellement débattus par la communauté scientifique. Par conséquent, confiez le montage de l'antenne extérieure uniquement à un atelier qualifié.

Si vous utilisez à bord des appareils électriques ou électroniques, ceux-ci doivent remplir les conditions mentionnées ci-après. Sinon, l'autorisation de mise en circulation du véhicule peut être annulée.

Les appareils électriques et électroniques peuvent non seulement nuire au confort du véhicule, mais aussi compromettre sa sécurité de fonctionnement. La compatibilité électromagnétique des appareils montés ultérieurement doit être testée et démontrée.

Si ces appareils sont liés à des fonctions d'antiparasitage, ils doivent être homologués. Ceci est valable pour l'appareil ou ses interfaces avec l'électronique du véhicule (supports de chargement, par exemple).

L'homologation doit être conforme à la version actuellement en vigueur de la directive 72/245/CEE ou de la norme ECE R 10. Les appareils homologués doivent porter le sigle **e/E**. Le sigle **e/E** est attribué par le fabricant de l'appareil ou par un centre de contrôle technique agréé.

Aucune homologation n'est requise pour les appareils qui ne sont pas liés à des fonctions d'antiparasitage. Cependant, ces appareils doivent posséder une déclaration de conformité définie par la directive 89/336/CEE ou 1995/5/CE, stipulant le respect de certaines valeurs limites. Ces valeurs limites sont définies dans la version actuellement en vigueur de la directive 72/245/CEE (annexe I).

Le montage d'un téléphone ou d'un radiotéléphone dans le véhicule est soumis à une autorisation. Pour de plus amples informations, adressez-vous à un point de service Mercedes-Benz.

Pour l'utilisation de téléphones portables ou de radiotéléphones, Mercedes-Benz vous recommande de raccorder une antenne extérieure agréée. C'est le seul moyen de garantir une qualité de réception optimale dans l'habitacle tout en réduisant au maximum les interférences entre l'électronique du véhicule et les téléphones portables ou autres radiotéléphones.

La puissance d'émission du téléphone portable ou du radiotéléphone ne doit pas être supérieure à la valeur maximale (PEAK) indiquée ci-après :

Plage de fréquences	Puissance d'émission maximale (PEAK)
Ondes courtes (f < 50 MHz)	100 W
Bande des 4 m	30 W
Bande des 2 m	50 W
Réseau 3RP/TETRA	35 W
Bande des 70 cm	35 W
GSM/UMTS/LTE	10 W

Plaques constructeur

Plaque constructeur avec numéro d'identification du véhicule (VIN)

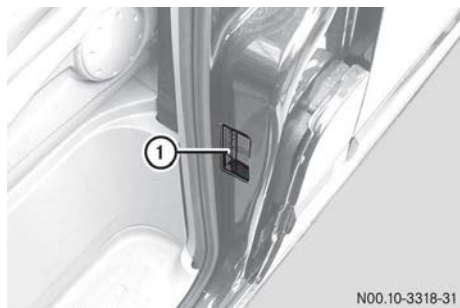

Plaque constructeur du véhicule située sur le montant B côté conducteur

- Ouvrez la porte du conducteur. Vous pouvez voir la plaque constructeur du véhicule ① qui porte le numéro d'identification du véhicule (VIN) et les données relatives aux poids autorisés.

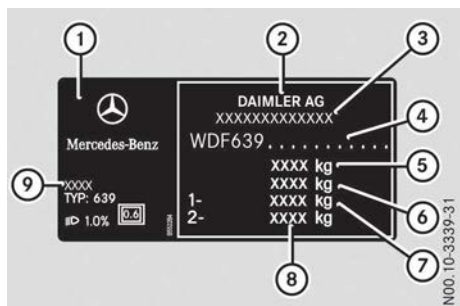

Plaque constructeur du véhicule (exemple avec dispositif d'attelage)

- ① Plaque constructeur du véhicule
 - ② Constructeur du véhicule (Daimler AG)
 - ③ Numéro d'autorisation de mise en circulation CE (uniquement pour certains pays)
 - ④ VIN
 - ⑤ Poids total autorisé (kg)
 - ⑥ Poids total autorisé de l'ensemble routier (kg) (uniquement pour certains pays)
 - ⑦ Charge autorisée sur l'essieu avant (kg)
 - ⑧ Charge autorisée sur l'essieu arrière (kg)
 - ⑨ Code peinture
- ❗ Les données indiquées sur la plaque constructeur du véhicule figurent à titre d'exem-

ple. Ces données sont différentes pour chaque véhicule et peuvent différer des données indiquées ici. Vous trouverez les données valables pour votre véhicule sur la plaque constructeur du véhicule.

Numéro d'identification du véhicule (VIN)

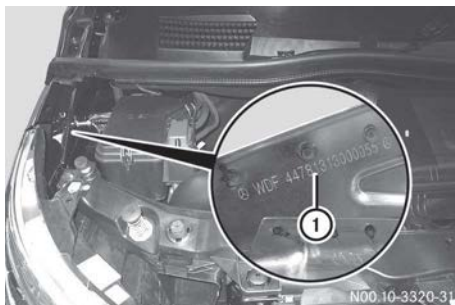

VIN dans le compartiment moteur

Le VIN figure sur la plaque constructeur du véhicule (▷ page 380).

Le VIN ① est également frappé dans le compartiment moteur, sur le longeron situé à côté de la boîte à fusibles.

Numéro du moteur

Le numéro du moteur est frappé sur le bloc-cylindres. Pour de plus amples informations, adressez-vous à un atelier qualifié.

Ingrédients et lubrifiants, capacités

Consignes de sécurité importantes

⚠ ATTENTION

Les ingrédients et lubrifiants peuvent être toxiques et dangereux pour la santé. Il y a risque de blessure.

Lors de l'utilisation, du stockage et de l'élimination des ingrédients et lubrifiants, tenez compte des inscriptions sur les récipients d'origine correspondants. Conservez toujours les ingrédients et lubrifiants dans leur récipient d'origine fermé. Tenez toujours les batteries hors de portée des enfants.

Protection de l'environnement

Éliminez les ingrédients et lubrifiants dans le respect des règles de protection de l'environnement !

Manipulez, stockez et éliminez tous les ingrédients et lubrifiants dans le respect des dispositions légales en vigueur.

Les ingrédients et lubrifiants sont

- les carburants (gazole, par exemple)
- les additifs pour le post-traitement des gaz d'échappement (AdBlue®, par exemple)
- les lubrifiants (huile moteur ou huile de boîte de vitesses, par exemple)
- le liquide de refroidissement
- le liquide de frein
- le liquide de lave-glace
- le réfrigérant du système de climatisation

Les ingrédients et lubrifiants agréés satisfont aux plus hautes exigences de qualité. Ils sont répertoriés dans les prescriptions Mercedes-Benz relatives aux ingrédients et lubrifiants. Par conséquent, utilisez uniquement les ingrédients et lubrifiants agréés. Ceci est un élément important de la garantie pour vices cachés.

Les ingrédients et lubrifiants agréés par Mercedes-Benz sont reconnaissables à l'inscription sur le bidon :

- MB-Freigabe (MB-Freigabe 228.5, par exemple)
- MB-Approval (MB-Approval 228.5, par exemple)

Les autres indications et recommandations font état d'un niveau de qualité ou d'une spécification se référant à un numéro de fiche MB (par exemple MB 228.5). Elles ne sont pas nécessairement agréées par Mercedes-Benz.

Pour de plus amples informations, adressez-vous à un point de service Mercedes-Benz ou consultez le site Internet <http://bevo.mercedes-benz.com>.

Avec les ingrédients et lubrifiants agréés, soit les additifs ne sont pas nécessaires, soit leur emploi n'est pas autorisé. Cela ne s'applique pas aux additifs pour carburant agréés. Les additifs peuvent endommager les organes du véhicule et ne doivent par conséquent pas être ajoutés aux ingrédients et lubrifiants.

L'utilisation d'additifs relève toujours de la responsabilité de l'exploitant du véhicule. L'utilisa-

tion d'additifs peut entraîner une limitation des droits résultant de la garantie pour vices cachés, voire leur déchéance.

Carburant

Consignes de sécurité importantes

ATTENTION

Les carburants sont facilement inflammables. En cas de manipulation incorrecte du carburant, il y a risque d'incendie et d'explosion.

Évitez impérativement d'approcher un feu ou une flamme nue, de fumer ou de provoquer des étincelles. Avant de ravitailler, arrêtez le moteur et le chauffage additionnel (si disponible).

ATTENTION

Les carburants sont toxiques et dangereux pour la santé. Il y a risque de blessure.

Évitez impérativement que du carburant n'entre en contact avec la peau, les yeux ou les vêtements ou qu'il ne soit ingéré. N'inhaliez pas les vapeurs de carburant. Conservez les carburants hors de portée des enfants.

En cas de contact avec du carburant, tenez compte des remarques suivantes :

- En cas de contact avec la peau, rincez immédiatement le carburant avec de l'eau et du savon.
- Si le carburant est entré en contact avec les yeux, rincez immédiatement et soigneusement à l'eau claire. Consultez immédiatement un médecin.
- En cas d'ingestion, consultez immédiatement un médecin. Ne provoquez pas de vomissements.
- Changez immédiatement de vêtements s'ils ont été souillés par du carburant.

Manipulez, stockez et éliminez les carburants dans le respect des dispositions légales en vigueur.

Capacité du réservoir

La capacité totale du réservoir de carburant peut varier en fonction de l'équipement du véhicule.

Capacité totale	env. 57 l
dont réserve	env. 10 l

Capacité totale	env. 70 l
dont réserve	env. 10 l

Gazole

Qualité du carburant

ATTENTION

Si vous mélangez de l'essence au gazole, le point d'inflammation du mélange est inférieur à celui du gazole pur. Lorsque le moteur tourne, des composants du système d'échappement risquent de surchauffer sans que vous le remarquiez. Il y a risque d'incendie.

Ne ravitaillez jamais avec de l'essence. Ne mélangez jamais d'essence au gazole.

I Utilisez uniquement les gazoles pour véhicules automobiles vendus dans le commerce qui satisfont aux exigences de la norme européenne EN 590 (ou des normes nationales équivalentes). Les qualités de carburant telles que les carburants alternatifs (biogazoles), le gazole marin, les fuels domestiques, etc. ne sont pas autorisées.

N'utilisez pas d'additifs pour carburant. Sinon, vous risquez de compromettre la puissance du moteur ou d'endommager le moteur et le catalyseur.

I **Véhicules équipés d'un filtre à particules diesel :** si vous faites le plein dans un pays qui ne fait pas partie de l'Union européenne, utilisez exclusivement un eurodiesel à faible teneur en soufre (moins de 50 ppm). Sinon, vous risquez d'endommager le système de dépollution.

I **Véhicules sans filtre à particules diesel :** si vous utilisez votre véhicule dans un pays où seul du gazole ayant une teneur en soufre élevée est disponible, la vidange d'huile de votre véhicule doit être effectuée plus fré-

quement. Pour plus de renseignements sur l'intervalle de vidange de l'huile, adressez-vous à un atelier qualifié.

I Si vous effectuez le ravitaillement à partir d'un fût ou d'un jerrycan, filtrez le carburant avant de procéder au remplissage.

Vous éviterez ainsi les dysfonctionnements du système d'alimentation causés par la présence d'impuretés dans le carburant.

Pour tout renseignement sur les teneurs en soufre actuelles spécifiques au pays,

- adressez-vous à un point de service Mercedes-Benz
- consultez le site Internet <http://bevo.mercedes-benz.com> en indiquant le numéro de fiche 136.2

i En règle générale, vous trouverez des informations relatives à la qualité du carburant sur la pompe à essence. Sinon, renseignez-vous auprès du personnel de la station-service.

Gazoles pour basses températures

ATTENTION

Si vous réchauffez des composants du système d'alimentation en carburant (à l'aide d'un pistolet à air chaud ou d'une flamme nue, par exemple), vous risquez de les endommager. Du carburant risque alors de s'échapper et de s'enflammer. En fonction des dommages, il est également possible que du carburant ne s'échappe qu'une fois que le moteur tourne. Il y a risque d'incendie et d'explosion. Ne réchauffez jamais les composants du système d'alimentation en carburant. Adressez-vous à un atelier qualifié afin de faire éliminer le défaut.

Lorsque la température extérieure est basse, la précipitation de la paraffine peut rendre la fluidité du gazole insuffisante.

En effet, le seul moyen de remédier aux défauts consécutifs à la précipitation de la paraffine est de réchauffer l'ensemble du système d'alimentation en carburant. Garez le véhicule dans un local chauffé, par exemple.

Pour éviter tout problème de fonctionnement, des gazoles présentant une meilleure fluidité à froid sont mis sur le marché pendant les mois d'hiver.

En Allemagne et dans d'autres pays d'Europe centrale, les gazoles d'hiver garantissent un bon fonctionnement jusqu'à une température extérieure de -22 °C. Dans la plupart des cas, vous pouvez utiliser le gazole d'hiver sans risque de dysfonctionnement, compte tenu des températures extérieures régnant habituellement.

Additifs pour carburant

! N'utilisez pas d'additifs pour carburant. Les additifs pour carburant peuvent entraîner des dysfonctionnements ou endommager le moteur.

Ne mélangez pas d'essence, de pétrole ou de produit anticoagulant au gazole pour en améliorer sa fluidité. Ces produits diminuent le pouvoir lubrifiant du gazole. Vous risquez d'endommager le système d'injection, par exemple.

Remarques sur la consommation de carburant

Protection de l'environnement

Le CO₂ (dioxyde de carbone) est un gaz qui, au stade des connaissances actuelles, serait le principal responsable du réchauffement de la Terre (effet de serre). Les émissions de CO₂ du véhicule dépendent directement de la consommation de carburant et, par conséquent,

- du rendement du moteur
- de votre style de conduite
- d'autres facteurs indépendants de la technique, tels que les conditions environnementales, l'état des routes ou la fluidité du trafic

En adoptant un style de conduite modéré et en faisant effectuer régulièrement la maintenance de votre véhicule, vous pouvez contribuer à la réduction des émissions de CO₂.

Uniquement pour certains pays : vous trouverez les valeurs actuelles de consommation et d'émission dans les documents COC (certificat CE de conformité). Ces documents vous sont remis à la livraison du véhicule.

Les valeurs de consommation indiquées ont été établies conformément à la version en vigueur

- de la directive UE 80 / 1268 / CEE (véhicules respectant la norme antipollution Euro 4 ou les normes antérieures)
- du règlement (CE) n° 715 / 2007 (véhicules à partir de la norme antipollution Euro 5)
- du règlement (CE) n° 595 / 2009 (véhicules à partir de la norme antipollution Euro 6)

La consommation de carburant dépend

- du modèle de véhicule
- du style de conduite
- des conditions d'utilisation
- du type et de la qualité du carburant utilisé

La consommation est plus élevée que la normale dans les conditions suivantes :

- lorsque les températures extérieures sont très basses
- en ville
- lors de trajets courts
- en montagne
- lorsqu'une remorque est tractée

Pour limiter votre consommation de carburant, tenez compte des indications données sous « Protection de l'environnement » (> page 27).

La consommation de carburant est également influencée par les éléments suivants :

- Dimensions, sculptures, pression et état des pneus
- Rapport de démultiplication des organes d'entraînement
- Organes additionnels (climatiser, chauffage additionnel, etc.)

Les valeurs réelles de consommation de votre véhicule peuvent, pour ces raisons, être différentes de celles établies conformément à la directive européenne UE 80/1268/CEE.

Vous pouvez consulter les données relatives à la consommation de carburant dans l'ordinateur de bord (> page 256).

AdBlue®**Consignes de sécurité importantes**

L'AdBlue® est l'agent réducteur utilisé sur les véhicules équipés du post-traitement des gaz d'échappement BlueTEC®. L'AdBlue® est :

- non toxique
- incolore
- soluble dans l'eau
- non inflammable

De faibles quantités de vapeurs d'ammoniaque risquent de s'échapper si vous ouvrez le réservoir d'AdBlue®.

Les vapeurs d'ammoniaque ont une odeur âcre et irritent surtout la peau, les muqueuses et les yeux. Elles peuvent entraîner des sensations de brûlure au niveau du nez, de la gorge et des yeux. Une toux irritative et des larmes sont possibles.

N'inhalez pas les vapeurs d'ammoniaque. Remplissez le réservoir d'AdBlue® uniquement dans un local bien ventilé.

Pour manipuler l'AdBlue®, suivez les consignes de sécurité importantes relatives aux ingrédients et lubrifiants (> page 380).

Basses températures extérieures

L'AdBlue® gèle à une température d'environ -11 °C. Le véhicule est équipé départ usine d'un dispositif de préchauffage de l'AdBlue®. Il peut ainsi être utilisé en hiver à des températures inférieures à -11 °C.

Lorsque vous faites l'appoint d'AdBlue® à des températures inférieures à -11 °C, le niveau de remplissage d'AdBlue® ne peut pas s'afficher correctement sur le combiné d'instruments.

- Si l'AdBlue® est gelé, roulez pendant au moins 20 minutes.
- Garez ensuite le véhicule pendant au moins 30 secondes pour que le niveau de remplissage s'affiche correctement.

Additifs

❗ Utilisez uniquement de l'AdBlue® conforme à la norme ISO 22241.

Ne mélangez pas d'additifs à l'AdBlue® et ne diluez pas l'AdBlue® avec de l'eau. Sinon, le fonctionnement du système de post-traitement des gaz d'échappement risque d'être perturbé et ses composants endommagés.

Propreté

❗ Les impuretés contenues dans l'AdBlue® (dues aux ingrédients et lubrifiants, aux produits de nettoyage et à la poussière, par exemple) entraînent

- une augmentation des valeurs d'émission
- des dommages au niveau du catalyseur
- des dommages au niveau du moteur
- des dysfonctionnements au niveau du système de post-traitement des gaz d'échappement

La propreté de l'AdBlue® est particulièrement importante. Ce n'est qu'ainsi que vous pourrez éviter tout dysfonctionnement du système de post-traitement des gaz d'échappement et tout endommagement de ses composants.

Lorsque l'AdBlue® a été pompé du réservoir d'AdBlue® (dans le cadre de réparations, par exemple), il ne doit pas être reversé dans le réservoir. La propreté du liquide n'est plus garantie.

Capacités

Modèle	Capacité totale
Tous les modèles	11,5 l

Huile moteur**Remarques générales**

N18.00-2177-31

Pour manipuler l'huile moteur, suivez les consignes de sécurité importantes relatives aux ingrédients et lubrifiants (> page 380).

La qualité des huiles moteur est décisive pour le bon fonctionnement et la durée de vie du moteur. Sur la base d'essais intensifs, Mercedes-Benz homologue continuellement des huiles moteur qui tiennent compte des développements techniques actuels.

Dans les moteurs Mercedes-Benz, utilisez par conséquent uniquement des huiles moteur agréées par Mercedes-Benz. Mercedes-Benz vous recommande de confier la vidange d'huile à un atelier qualifié.

Pour tout renseignement sur les huiles moteur agréées par Mercedes-Benz,

- adressez-vous à un point de service Mercedes-Benz
- consultez le site Internet <http://bevo.mercedes-benz.com> en indiquant la spécification, par exemple 229.5

L'homologation Mercedes-Benz est reconnaissable à l'inscription „MB-Freigabe“ ou „MB Approval“ qui figure sur le bidon d'huile ainsi qu'à la spécification correspondante (homologation MB-Freigabe ou MB Approval 229.5, par exemple).

Spécifications des huiles moteur agréées pour votre véhicule

Véhicules	Homologation MB
Tous les modèles	228.51, 229.31, 229.51, 229.52

i Dans certains pays, il est possible d'utiliser d'autres huiles moteur, en liaison avec des intervalles de maintenance réduits. Pour de plus amples informations, adressez-vous à un atelier qualifié.

Mercedes-Benz vous recommande d'utiliser uniquement des huiles moteur multigrades agréées d'indice SAE (SAE 0W-30 et SAE 0W-40 ou SAE 5W-30 et SAE 5W-40). Ces huiles moteurs garantissent une lubrification optimale même lorsque la température extérieure est très basse (> page 385).

Pour faire l'appoint, utilisez uniquement une huile moteur dont le niveau de qualité (spécification de l'homologation MB-Freigabe ou MB Approval) et l'indice SAE sont identiques à ceux de l'huile utilisée lors de la dernière vidange.

i Si les huiles moteur indiquées dans le tableau ne sont pas disponibles, vous pouvez, avant d'effectuer la prochaine vidange, faire l'appoint avec l'une des huiles moteur suivantes :

- MB-Freigabe ou MB Approval 228.5, 229.3, 229.5 ou ACEA C3

Ce faisant, la quantité d'appoint unique ne doit pas dépasser 1,0 l.

Faites alors effectuer la vidange dès que possible.

! L'utilisation d'huiles moteur d'un autre niveau de qualité n'est pas autorisée.

Capacités

! Ne versez pas trop d'huile moteur. Si vous avez versé une quantité d'huile moteur trop importante, le moteur ou le catalyseur risquent d'être endommagés. Faites aspirer tout excès d'huile moteur.

Vidange d'huile avec remplacement du filtre

Véhicules	Huile moteur
Tous les modèles	env. 9,0 l

Additifs

! N'utilisez pas d'additifs supplémentaires dans l'huile moteur. Cela risque d'endommager le moteur.

Viscosité de l'huile moteur

! L'indice SAE (viscosité) de l'huile moteur doit être sélectionné en fonction de la saison et des températures extérieures moyennes. Si l'indice SAE de l'huile moteur n'est pas adapté à la température extérieure, effectuez à temps une vidange de l'huile moteur, notamment avant le début de la saison froide. L'utilisation d'une huile moteur qui n'est pas adaptée aux températures extérieures risque d'entraîner un dommage au niveau du moteur.

Les indications de température relatives à l'indice SAE se rapportent toujours à une huile neuve. Les propriétés thermiques de l'huile moteur peuvent se dégrader sensiblement en raison du vieillissement dû à l'utilisation du véhicule, en particulier lorsque la température extérieure est basse.

Mercedes-Benz vous recommande par conséquent d'effectuer une vidange avant le début de la saison froide. Sélectionnez pour cela une huile agréée dont l'indice SAE correspond aux prescriptions.

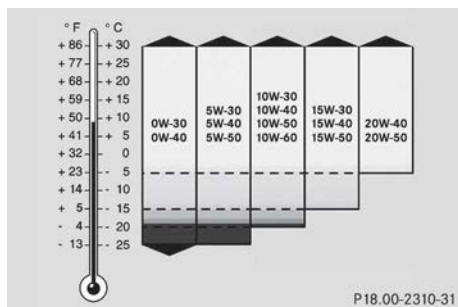

Indice SAE de l'huile moteur

La viscosité désigne la fluidité d'un liquide. Dans le cas de l'huile moteur, une viscosité élevée indique une huile épaisse et une faible viscosité une huile légère.

Choisissez l'indice SAE (viscosité) de l'huile moteur en fonction de la température extérieure. Le tableau vous indique les indices SAE à utiliser. Lorsque la température extérieure est basse, les propriétés thermiques des huiles moteur peuvent se dégrader fortement en raison, par exemple, du vieillissement et des dépôts de suie et de carburant dus à l'utilisation du véhicule. Par conséquent, nous vous recommandons vivement d'effectuer régulièrement la vidange d'huile avec une huile moteur agréée ayant un indice SAE approprié.

Vidange d'huile

La fréquence des vidanges d'huile dépend des conditions d'utilisation du véhicule et de la qualité de l'huile moteur utilisée. L'ordinateur de bord affiche automatiquement l'échéance de la vidange d'huile sous la forme d'un message d'événement.

Mercedes-Benz vous recommande de confier la vidange d'huile à un atelier qualifié.

Informations sur la consommation d'huile

La consommation d'huile moteur varie en fonction de votre style de conduite, sans dépasser toutefois 1,0 l aux 1 000 km.

La consommation d'huile peut cependant être supérieure lorsque

- le véhicule est neuf
- vous utilisez le véhicule le plus souvent dans des conditions difficiles
- vous faites fréquemment tourner le moteur à des régimes élevés

La maintenance régulière du véhicule est l'une des conditions qui permettent d'obtenir des valeurs de consommation réduites.

Vous ne pourrez apprécier la consommation d'huile qu'au bout d'un kilométrage important. Contrôlez régulièrement le niveau d'huile moteur, par exemple toutes les semaines ou à chaque ravitaillement en carburant (▷ page 327).

Liquide de frein

⚠ ATTENTION

Au fur et à mesure de son utilisation, le liquide de frein absorbe l'humidité de l'air. Cela abaisse le point d'ébullition du liquide de frein. Si le point d'ébullition est trop bas, des bulles de vapeur peuvent se former dans le circuit de freinage lorsque les freins sont fortement sollicités. Cela réduit l'efficacité du freinage. Il y a risque d'accident.

Faites remplacer le liquide de frein aux intervalles prévus.

! Le liquide de frein attaque la peinture, le plastique et le caoutchouc. Si du liquide de frein est entré en contact avec des éléments peints, en plastique ou en caoutchouc, rincez immédiatement à l'eau.

Manipulez, stockez et éliminez le liquide de frein dans le respect des dispositions légales en vigueur et des consignes de sécurité importantes relatives aux ingrédients et lubrifiants (▷ page 380).

Au fur et à mesure de son utilisation, le liquide de frein absorbe l'humidité de l'air, ce qui abaisse son point d'ébullition.

Faites remplacer le liquide de frein tous les **2 ans** par un atelier qualifié.

i La prochaine échéance de remplacement du liquide de frein est généralement rappelée

par une étiquette dans le compartiment moteur.

Utilisez uniquement des liquides de frein agréés qui sont conformes aux prescriptions Mercedes-Benz relatives aux ingrédients et lubrifiants. Tenez impérativement compte de l'inscription DOT 4 plus.

Pour tout renseignement sur les liquides de frein agréés par Mercedes-Benz,

- consultez le site Internet <http://bevo.mercedes-benz.com>

Liquide de refroidissement

Consignes de sécurité importantes

ATTENTION

Si du produit antigel entre en contact avec des composants brûlants du moteur ou du système d'échappement, il risque de s'enflammer. Il y a risque d'incendie et de blessure.

Laissez refroidir le moteur avant de faire l'appoint de produit antigel. Veillez à ne pas verser de produit antigel à côté de l'orifice de remplissage. Nettoyez soigneusement les composants encrassés avec du produit antigel avant de démarrer le moteur.

- ! Veillez à ne pas répandre de liquide de refroidissement sur les surfaces peintes. Sinon, vous risquez d'endommager la peinture.

Manipulez, stockez et éliminez le liquide de refroidissement et la protection antigel dans le respect des dispositions légales en vigueur et des consignes de sécurité importantes relatives aux ingrédients et lubrifiants (▷ page 380).

Additif avec propriétés anticorrosion et antigel pour liquide de refroidissement

Le liquide de refroidissement est un mélange d'eau et de produit anticorrosion et antigel. Il assure

- la protection contre la corrosion
- la protection contre le gel
- l'élévation du point d'ébullition

À la livraison, le circuit de refroidissement est rempli d'un liquide de refroidissement qui

garantit la protection contre le gel et la corrosion. Afin d'assurer la protection contre la corrosion et l'élévation du point d'ébullition, le liquide de refroidissement doit rester toute l'année dans le circuit de refroidissement du moteur, même dans les pays où la température extérieure est élevée.

Pour éviter d'endommager le système de refroidissement du moteur, utilisez uniquement un produit anticorrosion et antigel agréé qui est conforme aux prescriptions Mercedes-Benz relatives aux ingrédients et lubrifiants.

Mercedes-Benz vous recommande l'utilisation d'un produit anticorrosion et antigel conforme à la fiche 310.1.

Pour tout renseignement sur les produits anticorrosion et antigel agréés par Mercedes-Benz,

- adressez-vous à un point de service Mercedes-Benz
- consultez le site Internet <http://bevo.mercedes-benz.com> en indiquant le numéro de fiche 310.1

Contrôlez la concentration du liquide de refroidissement en produit antigel et anticorrosion tous les 6 mois.

La proportion de produit anticorrosion et antigel dans le circuit de refroidissement du moteur devrait être de

- 50 % au minimum. Le système de refroidissement du moteur est ainsi protégé du gel jusqu'à -37 °C environ.
- 55 % au maximum (protection antigel jusqu'à -45 °C). Sinon, la dissipation de la chaleur est compromise.

En cas de perte de liquide de refroidissement, ne faites pas l'appoint uniquement avec de l'eau. Si votre véhicule perd du liquide de refroidissement, faites l'appoint avec un mélange en proportions égales d'eau et de produit anticorrosion et antigel. L'eau du liquide de refroidissement doit répondre à des exigences bien précises, la plupart du temps satisfaites par l'eau potable. Si la qualité de l'eau n'est pas suffisante, vous devez traiter l'eau.

Pour de plus amples informations, adressez-vous à un atelier qualifié.

Intervalle de maintenance

Faites remplacer le liquide de refroidissement tous les **15 ans**.

Capacités

Circuit de refroidissement du moteur

Véhicules	Liquide de refroidissement
Tous les modèles	env. 10,4 l
	env. 13,4 l sur les véhicules équipés d'un chauffage additionnel

Liquide de lave-glace

Consignes de sécurité importantes

ATTENTION

Si du concentré pour liquide de lave-glace entre en contact avec des composants brûlants du moteur ou du système d'échappement, il risque de s'enflammer. Il y a risque d'incendie et de blessure.

Veillez à ne pas verser du concentré pour liquide de lave-glace à côté de l'orifice de remplissage.

! Utilisez uniquement un liquide de lave-glace compatible avec les diffuseurs en plastique (SummerFit MB ou WinterFit MB, par exemple). Vous risquez d'endommager les diffuseurs en plastique des projecteurs si vous utilisez un produit inapproprié.

Pour manipuler le liquide de lave-glace, suivez les consignes de sécurité importantes relatives aux ingrédients et lubrifiants (▷ page 380).

Proportions du mélange

Mélangez du concentré pour liquide de lave-glace à l'eau toute l'année. Adaptez les proportions du mélange à la température extérieure.

Températures supérieures au point de congélation :

► Remplissez le réservoir du lave-glace d'un mélange d'eau et de concentré pour liquide de lave-glace (concentré pour liquide de lave-glace Summerwash pour éviter la formation de stries, par exemple).

Températures inférieures au point de congélation :

► Remplissez le réservoir du lave-glace d'un mélange d'eau et de concentré pour liquide de lave-glace (concentré pour liquide de lave-glace Winterwash s'il y a risque de gel, par exemple). Cela permet d'éviter le gel du liquide sur le pare-brise.

Capacités

Lave-glace avec/sans chauffage

Réservoir du lave-glace	Liquide de lave-glace
Non chauffé	env. 3,5 litres
Chauffé	env. 6,0 litres

Caractéristiques du véhicule

Remarques générales

Dans la section suivante, vous trouverez des données techniques importantes sur le véhicule. Dans les documents du véhicule, vous trouverez d'autres données techniques spécifiques au véhicule ou à son équipement, telles que les poids relatifs au véhicule.

Vous trouverez également les données techniques actuelles sur Internet à l'adresse suivante : <http://www.mercedes-benz.com>.

Moteur

Les caractéristiques techniques ont été établies conformément aux directives UE correspondantes. Toutes les données sont valables pour le véhicule dans son équipement de série. Elles peuvent donc varier selon l'équipement du véhicule.

Pour de plus amples informations, adressez-vous à un point de service Mercedes-Benz. Pour connaître le niveau sonore et la norme antipollution de votre véhicule, consultez les documents du véhicule.

V 200 CDI / V 200 BlueTEC / V 200 4MATIC

Puissance nominale	100 kW 136 ch
au régime de	3 800 tr/min
Couple nominal	330 Nm
au régime de	1 200 – 2 400 tr/min
Nombre de cylindres	4
Nombre de soupapes par cylindre	4
Cylindrée totale	2 143 cm ³
Régime moteur maximal	4 550 ± 50 tr/min

V 220 CDI / V 220 BlueTEC / V 220 4MATIC

Puissance nominale	120 kW 163 ch
au régime de	3 800 tr/min
Couple nominal	380 Nm
au régime de	1 400 – 2 400 tr/min
Nombre de cylindres	4
Nombre de soupapes par cylindre	4
Cylindrée totale	2 143 cm ³
Régime moteur maximal	4 550 ± 50 tr/min

V 250 BlueTEC / V 250 4MATIC

Puissance nominale	140 kW 190 ch
au régime de	3 800 tr/min
Couple nominal	440 Nm
au régime de	1 400 – 2 400 tr/min
Nombre de cylindres	4

Nombre de soupapes par cylindre	4
Cylindrée totale	2 143 cm ³
Régime moteur maximal	4 550 ± 50 tr/min

Dimension

Les dimensions indiquées varient en fonction

- de l'équipement pneumatique
- du chargement
- de l'état de la suspension
- des équipements optionnels

Tous les modèles

Hauteur de basculement du hayon	2 153 mm
Profondeur d'ouverture du hayon	1 047 mm
Largeur de chargement	1 205 mm
Hauteur de chargement	Version compacte 1 327 mm Version longue 1 326 mm Version extra-longue 1 297 mm
Longueur	Version compacte 4 895 mm Version longue 5 140 mm Version extra-longue 5 370 mm
Largeur	avec rétroviseurs extérieurs déployés 2 249 mm sans rétroviseurs extérieurs 1 928 mm
Empattement	Version compacte 3 200 mm Version longue 3 200 mm Version extra-longue 3 430 mm

Points d'arrimage et systèmes de portage

Points d'arrimage

Remarques générales

I Tenez compte des indications relatives à la charge maximale des différents points d'arrimage.

Lorsque vous arrimez le chargement à plusieurs points d'arrimage, tenez toujours compte de la charge maximale du point d'arrimage le plus faible.

En cas de freinage à fond par exemple, les forces développées peuvent être beaucoup plus élevées que la force générée par le poids du chargement. Utilisez toujours plusieurs points d'arrimage pour répartir la force. Chargez les points d'arrimage uniformément.

Vous trouverez de plus amples informations sur les points d'arrimage sous « Arrimage du chargement » (▷ page 319).

Glissières

La charge de traction maximale des points d'arrimage d'une glissière est de 350 daN, si

- la charge qui se trouve sur le plancher du compartiment de chargement est arrimée à 2 points d'arrimage de la glissière ou du rail
- le point d'arrimage le plus proche sur la même glissière ou le même rail se trouve à 1 m environ

Charge maximale sur le toit

⚠ ATTENTION

Si vous utilisez les orifices de la carrosserie ou les pièces rapportées comme marchepieds, vous risquez

- de glisser et/ou de tomber
- d'endommager le véhicule et de tomber

Il y a risque de blessure.

Utilisez toujours des marchepieds stables, par exemple une échelle appropriée.

I N'utilisez pas le guidage inférieur de la porte coulissante (chariot) comme marchepied. Sinon, vous pourriez endommager la garniture et/ou le mécanisme de la porte coulissante.

⚠ ATTENTION

Lorsque le toit est chargé, le centre de gravité se trouve plus haut et la tenue de route se modifie. Si vous dépassez la charge maximale sur le toit, le comportement routier ainsi que la manœuvrabilité et le comportement au freinage du véhicule sont fortement compromis. Il y a risque d'accident.

Respectez impérativement la charge maximale sur le toit et adaptez votre style de conduite.

I Le poids de l'ensemble système de portage et bagages ne doit pas dépasser la charge maximale autorisée sur le toit.

Les points d'appui du système de portage sur le toit doivent se trouver à distance égale les uns des autres.

Montez les barres pour rampe de toit devant et derrière les supports centraux.

I Pour des raisons de sécurité, Mercedes-Benz vous recommande de ne monter sur le toit que des systèmes de portage testés et agréés pour Mercedes-Benz. Ils contribuent à éviter les dommages.

Charge maximale sur le toit

150 kg
avec au moins 3 paires de points d'appui

Les valeurs correspondent à une répartition régulière des charges sur toute la surface du toit.

Pour les systèmes de portage plus courts, réduisez la charge en proportion. La charge maximale par paire de points d'appui du système de portage est de 50 kg. La charge maximale par barre pour rampe de toit est de 100 kg.

Vous trouverez les directives de chargement et de plus amples informations sur la répartition de la charge et l'arrimage du chargement sous « Transport » (▷ page 317).

Dispositif d'attelage

Cotes de montage

I La distance du dispositif d'attelage du véhicule à vide par rapport à la chaussée dépend du modèle et de l'équipement du véhicule.

Elle ne peut par conséquent pas être indiquée.

En cas de montage ultérieur d'un dispositif d'attelage, tenez compte des points de fixation qui se trouvent sur le cadre de châssis.

Pour de plus amples informations sur le montage ultérieur d'un dispositif d'attelage, adressez-vous à un atelier qualifié.

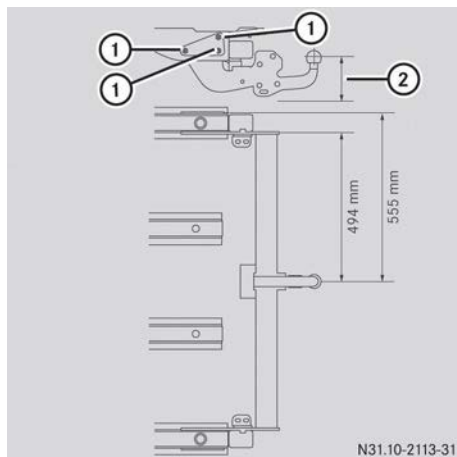

- ① Points de fixation
 ② Distance par rapport à la chaussée (350 - 420 mm, en charge)

La distance par rapport à la chaussée dépend du modèle du véhicule.

Montez uniquement un dispositif d'attelage spécialement testé et agréé par Mercedes-Benz pour votre véhicule.

Charges tractées

Le poids total autorisé avec traction d'une remorque augmente de 100 kg dans le cas des versions homologuées VP. La charge maximale autorisée sur l'essieu arrière doit être respectée.

Conformément à la directive 92/21/CEE, la vitesse du véhicule doit alors être limitée à 100 km/h ou moins.

Les valeurs suivantes varient et dépendent

- du type de véhicule
- du poids total autorisé du véhicule
- de la démultiplication du pont arrière
- des autres équipements optionnels éventuels

Par conséquent, tenez compte des valeurs qui figurent dans les documents du véhicule pour la

traction d'une remorque. Vous y trouverez également les valeurs autorisées à ne pas dépasser. Ces indications figurent également sur les plaques signalétiques du dispositif d'attelage, de la remorque et du véhicule. Lorsque les données diffèrent, la valeur la moins élevée prévaut.

Lors de trajets en montagne, tenez compte du fait que la puissance du moteur et, par conséquent, l'aptitude du véhicule au démarrage en côte diminuent avec l'altitude.

Poids total autorisé de l'ensemble routier sur une pente de 12 %	4 800 - 5 550 kg
Charge tractée autorisée (remorque freinée) sur une pente de 12 %	2 000 - 2 500 kg
Charge tractée autorisée (remorque non freinée)	750 kg
Charge sur timon autorisée	100 kg

Mentions légales

Internet

Pour en savoir plus sur les véhicules Mercedes-Benz et sur Daimler AG, consultez les sites Internet suivants :

<http://www.mercedes-benz.com>

<http://www.daimler.com>

Rédaction

Pour toutes les questions et suggestions relatives à cette notice d'utilisation, veuillez vous adresser à :

Daimler AG, HPC: CAC, Customer Service,
70546 Stuttgart, Allemagne

©Daimler AG: toute reproduction, traduction ou publication, même partielle, interdite sans autorisation écrite de Daimler AG.

Constructeur du véhicule

Daimler AG
Mercedesstraße 137
70327 Stuttgart
Allemagne



4475840102Z103

N° de commande 6463 7290 03 Référence 447 584 01 02 Z103 Edition ohne