



Classe V

Notice d'utilisation



Mercedes-Benz

Symboles

ATTENTION

Les avertissements servent à attirer votre attention sur les situations pouvant mettre en danger votre santé ou votre vie ou pouvant mettre en danger la santé ou la vie d'autres personnes.

Protection de l'environnement

Les remarques relatives à la protection de l'environnement vous fournissent des informations sur un comportement écologique responsable ainsi que sur l'élimination du véhicule dans le respect des règles de protection de l'environnement.

 Les remarques relatives aux dommages matériels vous informent sur les risques de dommages possibles sur votre véhicule.

 Remarques pratiques ou autres informations pouvant vous être utiles.

▶ Ce symbole indique une opération à effectuer.

▶ Une succession de ces symboles indique une suite d'opérations à effectuer.

(▷ page) Ce symbole vous indique où trouver d'autres informations relatives à un thème.

▷ ▷ Ce symbole indique que la description de l'avertissement ou de l'opération se poursuit à la page suivante.

Affichage Cette police de caractères indique un affichage sur le visuel.

Certaines parties du logiciel du véhicule sont protégées par des droits d'auteur © 2005

The FreeType Project

(<http://www.freetype.org>). Tous droits réservés.

Bienvenue dans l'univers de Mercedes-Benz

Avant de prendre la route pour la première fois, nous vous recommandons de lire attentivement cette notice d'utilisation et de vous familiariser avec votre véhicule. Pour votre sécurité et pour augmenter la durée de fonctionnement de votre véhicule, suivez les instructions et avertissements qui figurent dans cette notice d'utilisation. Leur non-respect peut provoquer des dommages corporels et endommager le véhicule.

L'équipement ou la désignation de votre véhicule peut différer en fonction

- du modèle
- de la commande
- du pays de livraison
- de la disponibilité

Les illustrations qui figurent dans cette notice d'utilisation se rapportent à un véhicule avec direction à gauche. La disposition des pièces du véhicule et des éléments de commande est inversée sur les véhicules avec direction à droite.

Mercedes-Benz adapte en permanence ses véhicules à une technologie en constante évolution.

Par conséquent, Mercedes-Benz se réserve le droit de modifier les points suivants :

- Forme
- Equipement
- Solutions techniques

L'équipement de votre véhicule peut donc différer en certains points des informations décrites dans cette notice.

Les documents suivants font partie du véhicule :

- Notice d'utilisation
- Carnet de maintenance
- Notices d'utilisation complémentaires spécifiques aux équipements

Conservez toujours la version imprimée des documents à bord du véhicule. Remettez tous les documents au nouveau propriétaire en cas de vente du véhicule.

i Découvrez également les principales fonctions de votre véhicule à travers la notice d'utilisation interactive disponible sur Internet, en allemand et en anglais, à l'adresse suivante :

**[www.mercedes-benz.de/
betriebsanleitung-transporter](http://www.mercedes-benz.de/betriebsanleitung-transporter)**

Vous pouvez aussi utiliser l'application pour smartphone « Mercedes-Benz Guides » :



Apple® iOS



Android™

Notez qu'il se peut que l'application « Mercedes-Benz Guides » ne soit pas encore disponible dans votre pays.

La rédaction technique de Daimler AG vous souhaite bonne route.



Index alphabétique 4**Introduction 29**

Notice d'utilisation 29

Utilisation conforme 29

Protection de l'environnement 30

Sécurité de fonctionnement et autorisation de mise en circulation 31

Pièces d'origine Mercedes-Benz 34

Code QR pour la fiche de désincarcération 35

Données mémorisées dans le véhicule 35

Informations sur les droits d'auteur 36

Du premier coup d'œil 37

Poste de conduite 37

Combiné d'instruments 38

Volant multifonction 40

Console centrale 41

Unité de commande au plafonnier 45

Unité de commande sur la porte 46

Sécurité 47

Informations utiles 47

Sécurité des occupants 47

Transport des enfants 62

Transport des animaux domestiques 72

Systèmes de sécurité active 72

Protection antivol 76

Ouverture et fermeture 79

Informations utiles 79

Clé 79

Verrouillage centralisé 84

Portes du conducteur et du passager 85

Porte coulissante 85

Porte coulissante électrique 86

Hayon 90

Hayon EASY-PACK 91

Lunette arrière à ouverture séparée 93

Vitres latérales 94

Toit ouvrant panoramique 97

Sièges, volant et rétroviseurs 101

Informations utiles 101

Sièges 101

Volant 126

Rétroviseurs 127

Fonction Mémoires 129

Eclairage et essuie-glaces 131

Informations utiles 131

Eclairage extérieur 131

Eclairage intérieur 136

Remplacement des ampoules: plafonniers et éclairateurs de proximité 137

Remplacement des ampoules: véhicules équipés de projecteurs LED 139

Remplacement des ampoules: véhicules avec projecteurs halogènes 139

Essuie-glaces 143

Climatisation 148

Informations utiles 148

Vue d'ensemble des systèmes de climatisation 148

Commande des systèmes de climatisation 152

Commande du chauffage additionnel .. 164

Réglage des buses de ventilation 176

Conduite et stationnement 179

Informations utiles 179

Consignes de rodage 179

Conduite 179

Boîte de vitesses automatique 187

Ravitaillement 194

Stationnement 199

Recommandations pour la conduite 202

Systèmes d'aide à la conduite 208

Traction d'une remorque 254

Ordinateur de bord et affichages 260

Informations utiles 260

Consignes de sécurité importantes 260

Affichages et éléments de commande 260

Menus et sous-menus 264

Messages sur le visuel	277	Maintenance	368
Voyants de contrôle et d'alerte sur le combiné d'instruments	304	Batterie	370
		Entretien	376
Systèmes multimédias	315	Assistance dépannage	384
Introduction	315	Informations utiles	384
Vue d'ensemble	316	Où trouver...?	384
Pavé tactile	318	Crevaision	385
Favoris	323	Aide au démarrage du moteur	386
Affichage des réglages du véhicule	324	Démarrage du moteur par remorquage du véhicule et remorquage	388
Navigation	324	Protection de l'équipement électrique	392
Téléphone	327		
Etablissement de la connexion Internet et déconnexion	332	Jantes et pneumatiques	393
Radio	334	Informations utiles	393
		Consignes de sécurité importantes	393
Rangement et autres	336	Pour une bonne utilisation	394
Informations utiles	336	Utilisation en hiver	395
Bacs et compartiments de rangement	336	Pression des pneus	398
Pare-soleil	338	Changement de roue	406
Tablette escamotable	338	Combinaisons jantes/pneus	410
Porte-gobelets	342	Roue de secours	413
Porte-bouteilles	344		
Cendriers	344	Caractéristiques techniques	416
Allume-cigare	344	Informations utiles	416
Prise 12 V	345	Electronique du véhicule	416
Prise 230 V	346	Plaques constructeur	417
Glacière dans la console centrale	348	Ingrédients et lubrifiants, capacités	417
Téléphone portable	349	Caractéristiques du véhicule	426
Fixation pour iPad®	350		
Appareils de communication supplémentaires	351		
Transport	352		
Informations utiles	352		
Directives de chargement	352		
Répartition de la charge	353		
Arrimage du chargement	354		
Dispositifs de transport	356		
Systèmes de portage	359		
Maintenance et entretien	360		
Informations utiles	360		
Compartiment moteur	360		

- A**
- ABS (système antiblocage de roues)**
 Consignes de sécurité importantes 73
 Fonctionnement/remarques 73
 Message sur le visuel 279
 Voyant d'alerte 307
- Accélération**
 voir Kickdown
- Accident**
 Mesures automatiques après un accident 61
- Accoudoir**
 Bac de rangement 337
- Accoudoirs** 124
- Activation et désactivation des messages d'information routière**
 Radio 334
- AdBlue®**
 Additifs 421
 Affichage du niveau de remplissage 273
 Appoint 195
 Basses températures extérieures .. 421
 Bouchon du réservoir 197
 Capacité 421
 Consignes de sécurité importantes 421
 Flacons de remplissage 198
 Jerrycans de remplissage 198
 Message sur le visuel 290
 Pompe 197
 Post-traitement des gaz d'échappement 33
 Propreté 421
 Remarques 421
 Voyages à l'étranger 204
- Additifs**
 Gazole 420
 Huile moteur 423
- Affichage**
 voir Messages sur le visuel
 voir Voyants de contrôle et d'alerte
- Affichage de la récupération d'énergie** 264
- Affichage des défauts**
 voir Messages sur le visuel
- Affichage ECO**
 Fonctionnement/remarques 202
- Agent réducteur**
 voir AdBlue®
- Aide à la descente** 221
- Aide active au stationnement**
 Consignes de sécurité importantes 238
 Détection d'une place de stationnement 239
 Fonctionnement/remarques 238
 Interruption et désactivation de l'aide active au stationnement 243
 Message sur le visuel 295
 Sortie d'une place de stationnement 242
 Stationnement 241
 Traction d'une remorque 238
- Aide au démarrage du moteur** 386
- Aide au démarrage en côte** 183
- Aide au stationnement**
 Aide active au stationnement 238
 voir Caméra à 360°
 voir Caméra de recul
 voir PARKTRONIC
- Airbag**
 Désactivation automatique de l'airbag frontal du passager 55
 Voyant PASSENGER AIR BAG OFF ... 48
- Airbags**
 Airbags frontaux (conducteur, passager) 53
 Airbags latéraux 54
 Airbags rideaux 54
 Consignes de sécurité importantes 52
 Déclenchement 59
 Introduction 52
 Message sur le visuel 280
- Airbags latéraux** 54
- Airbags rideaux**
 Message sur le visuel 287
 Mode de fonctionnement 54

- Alarme**
voir EDW (alarme antivol et anti-effraction)
- Alarme antivol et antieffraction**
voir EDW (alarme antivol et anti-effraction)
- Alerte de bouclage des ceintures de sécurité** 52
- Alerte de distance (voyant d'alerte)** 312
- Allumage automatique de l'éclairage extérieur**
Message sur le visuel 288
voir Eclairage
- Allume-cigare** 344
- Ampoules, remplacement**
voir Remplacement des ampoules
- Anneau de remorquage** 384
- Anneaux d'arrimage**
Montage 355
- Antidémarrage** 76
- Appareils de communication**
Homologation du type/fréquences 416
Utilisation 351
- Appels**
Lancement 330
- Appui-tête**
Consignes de sécurité importantes 123
Dépose et pose 123
Réglage (manuel) 123
Réglage électrique 124
- Aquaplanage** 206
- Arrêt automatique du moteur (fonction ECO de démarrage et d'arrêt automatiques du moteur)** 184
- Arrêt de l'alarme (EDW)** 77
- Arrière**
Allumage et extinction de l'éclairage intérieur 137
Variantes de sièges 105
- Arrière (banquette)**
voir Banquette arrière
- Arrière (sièges)**
voir Sièges arrière
- Arrière du véhicule**
Mise en marche et arrêt de la climatisation 152
Réglage de la température 158
Réglage des buses de ventilation ... 177
- Arrimage du chargement**
Montage des anneaux d'arrimage .. 355
- Assistance au freinage**
voir BAS (freinage d'urgence assisté)
- Assistant adaptatif des feux de route**
Activation et désactivation 136
Fonctionnement/remarques 135
Message sur le visuel 287
- Assistant de trajectoire**
Activation et désactivation 229
Fonctionnement/remarques 228
Message sur le visuel 297
Réglage de la sensibilité 229
Réglage de la sensibilité (ordinateur de bord) 275
- ASSYST**
Indicateur d'intervalles de maintenance 370
- Atelier**
voir Atelier qualifié
- Atelier agréé**
voir Atelier qualifié
- Atelier qualifié** 33
- ATTENTION ASSIST**
Activation et désactivation 275
Fonctionnement/remarques 232
Message sur le visuel 293
- Audio 10**
Consignes de sécurité importantes 315
- Audio 15**
Consignes de sécurité importantes 315
- Autoradio**
Consignes de sécurité importantes 315
- Autoradio avec système de navigation**
Consignes de sécurité importantes 315

Avant le départ

Consignes de sécurité importantes	180
---	-----

Avertissements

Étiquettes autocollantes	29
--------------------------------	----

Avertisseur d'angle mort

Activation	227
Activation et désactivation (ordinateur de bord)	274
Avertisseur de collision	227
Consignes de sécurité importantes	226
Message sur le visuel	298
Remarques/fonctionnement	226
Traction d'une remorque	227
Voyant d'alerte	227
Zone de surveillance des capteurs	226

Avertisseur de collision

voir COLLISION PREVENTION ASSIST

Avertisseur de distance 223**B****Bacs de rangement**

Sous l'accoudoir	337
------------------------	-----

Bacs et compartiments de rangement

Bac de rangement dans la console centrale	337
Boîte à gants	336
Compartiments de rangement du combiné banquette/couchette	337
Consignes de sécurité importantes	336
Filet de rangement	337
Range-lunettes	336
Tablette rabattable	341

Balais d'essuie-glace

Consignes de sécurité importantes	145
Indicateur d'encrassement	145
Nettoyage	379
Remplacement (lunette arrière)	146
Remplacement (pare-brise)	145

Banquette arrière

Aide à la montée et à la descente ..	108
Ancrage de siège	105

Basculement et relèvement	110
Boucles de retenue (combiné banquette/couchette)	117
Compartiments de rangement (combiné banquette/couchette) ...	337
Déplacement	109
Déplacement (combiné banquette/couchette)	118
Dépose et pose	111
Dépose et pose (combiné banquette/couchette)	120
Dépose et pose de la surface de couchage (combiné banquette/couchette)	122
Glissières de siège	105
Position de base	109
Position vis-à-vis	111
Possibilités de montage	105
Rallonge de lit (combiné banquette/couchette)	121
Réglage des dossiers	109
Remarques générales	104
Remarques générales (combiné banquette/couchette)	117
Variante de sièges	105

BAS (freinage d'urgence assisté)

Fonctionnement/remarques	73
--------------------------------	----

Batterie (véhicule)

Branchement et pose	373
Débranchement et dépose	372

Batterie du véhicule

Aide au démarrage du moteur	386
Charge	374
Emplacement	372
Entretien	375
Message sur le visuel	290

Batteries du véhicule

Consignes de sécurité importantes	370
---	-----

Biogazole 419**BlueTEC**

Appoint d'AdBlue®	195
-------------------------	-----

BlueTEC®

AdBlue® (ingrédients et lubrifiants)	421
Remarques relatives au post-traitement des gaz d'échappement	33

- Bluetooth®**
 Entrée du code d'accès 329
 Raccordement d'un autre téléphone portable 330
 Recherche d'un téléphone portable 328
 Téléphonie 327
- Boîte à gants** 336
- Boîte de vitesses**
 voir Boîte de vitesses automatique
 voir Boîte de vitesses mécanique
- Boîte de vitesses automatique**
 Changement de rapport manuel 192
 Consignes de sécurité importantes 187
 Contacteur DYNAMIC SELECT 191
 Dégagement 192
 Démarrage du moteur 181
 Engagement de la marche arrière .. 187
 Engagement de la position de marche 187
 Gammes de rapports 190
 Indicateur de la boîte de vitesses (levier sélecteur DIRECT SELECT) .. 189
 Indicateur du programme de conduite 189
 Kickdown 192
 Levier sélecteur DIRECT SELECT ... 187
 Message sur le visuel 302
 Mode de fonctionnement de secours 193
 Palettes de changement de rapport au volant 192
 Passage au point mort 187
 Passage dans la position de stationnement 187
 Passage des rapports 189
 Position de la pédale d'accélérateur 192
 Positions de la boîte de vitesses 188
 Problème (défaut) 193
 Recommandation de changement de rapport 193
 Recommandations pour la conduite 192
 Traction d'une remorque 192
 Vue d'ensemble 187
- Boîte de vitesses mécanique**
 Démarrage 182
 Démarrage du moteur 181
 Engagement de la marche arrière .. 182
 Levier de vitesses 181
 Recommandation de changement de rapport 182
- Buses de ventilation**
 Consignes de sécurité importantes 176
 Réglage des buses arrière 177
 Réglage des buses centrales 177
 Réglage des buses latérales 177
- C**
- Cache de radiateur** 34
- Caméra**
 voir Caméra à 360°
 voir Caméra de recul
- Caméra à 360°**
 Fonctionnement/remarques 248
 Nettoyage 380
- Caméra de recul**
 Activation et désactivation 244
 Affichages sur le visuel 245
 Consignes de nettoyage 380
 Consignes de sécurité importantes 244
 Fonction Attelage d'une remorque 247
 Fonction Grand angle 248
 Fonctionnement/remarques 243
 Remarques générales 243
 Stationnement en marche arrière .. 246
- Capot**
 Consignes de sécurité importantes 360
 Fermeture 361
 Message sur le visuel 303
 Ouverture 361
- Capteur de luminosité (message sur le visuel)** 288
- Capteur de pluie**
 Réglage de la sensibilité 143
- Capteurs (consignes de nettoyage)** 380

Caractéristiques	
voir Caractéristiques techniques	
Caractéristiques du véhicule	426
Caractéristiques techniques	
Capacités	417
Caractéristiques du véhicule	426
Dimensions du véhicule	427
Dispositif d'attelage	428
Glissière	427
Moteur	426
Pneus/roues	410
Points d'arrimage	427
Systèmes de portage	427
Carburant	
Additifs (gazole)	420
Affichage de l'autonomie	264
Affichage de la consommation	
actuelle	264
Capacité du réservoir/réserve	419
Consignes de sécurité importantes	418
Données statistiques	265
Filtre à particules diesel	203
Gazoles pour basses températures	419
Jauge	38
Problème (défaut)	195
Produit anticoagulant	420
Qualité (gazole)	419
Ravitaillement en carburant	194
Remarques sur la consommation ..	420
Voyages à l'étranger	204
Carte mémoire (audio)	269
Cas d'urgence	
Mesures automatiques après un accident	61
Ceintures	
voir Ceintures de sécurité	
Ceintures de sécurité	
Ajustement des ceintures du conducteur et du passager	51
Bouclage	51
Consignes de sécurité importantes	49
Débouclage	51
Introduction	49
Nettoyage	383
Réglage en hauteur	51
Utilisation correcte	50
Voyant d'alerte	305
Voyant d'alerte (fonctionnement)	52
Cendriers	344
Chaînes antidérapantes	
voir Chaînes neige	
Chaînes neige	397
Charge	
Arrimage	354
Charge autorisée sur essieu (en cas de traction d'une remorque)	428
Charge sur le toit (système de portage)	427
Chargement	
Transport	352
Chauffage	
voir Climatisation	
Chauffage additionnel	
voir Chauffage additionnel à air chaud	
voir Chauffage additionnel à eau chaude	
Chauffage additionnel à air chaud	
Chauffage auxiliaire (chauffage immédiat)	173
Chauffage immédiat	173
Consignes de sécurité importantes	164
Fonctionnement/remarques	170
Minuterie	172
Mise en marche et arrêt (minuterie)	172
Mise en marche et arrêt (télécommande)	170
Problème (défaut)	175
Réglage de l'heure de départ	173
Télécommande	170
Chauffage additionnel à eau chaude	
Chauffage auxiliaire	164
Consignes de sécurité importantes	164
Fonctionnement/remarques	164
Messages sur le visuel	303
Mise en marche et arrêt	165
Mise en marche et arrêt (télécommande)	166
Mise en marche et arrêt (unité de commande sur la console centrale)	165

Problème (défaut)	169	Chauffage additionnel	164
Réglage de l'heure de départ (télé- commande)	167	Chauffage additionnel à air chaud ..	170
Télécommande	166	Chauffage additionnel à eau chaude	164
Chauffage arrière		Chauffage additionnel/ventila- tion à l'arrêt	164
voir Climatisation		Consignes de sécurité importan- tes	148
Chauffage auxiliaire		Dégivrage du pare-brise	160
voir Chauffage additionnel à air chaud		Désembuage des vitres	161
voir Chauffage additionnel à eau chaude		Informations relatives au THER- MOTRONIC (climatiseur automa- tique 3 zones)	151
Chauffage de la lunette arrière		Informations sur le TEMPATIC (climatiseur)	149
Mise en marche et arrêt	161	Mise en marche et arrêt	152
Problème (défaut)	162	Mise en marche et arrêt du chauf- frage de la lunette arrière	161
Chauffage du compartiment pas- sagers		Mise en marche et arrêt du recy- clage d'air	162
voir Climatisation		Mise en marche et arrêt du sys- tème d'utilisation de la chaleur résiduelle	163
Clé		Ouverture et fermeture confort (recyclage d'air)	162
Clé de secours	80	Problèmes relatifs à la fonction de refroidissement avec déshumidi- fication de l'air	154
Consignes de sécurité importan- tes	79	Problèmes relatifs au chauffage de la lunette arrière	162
Contrôle des piles	82	Refroidissement avec déshumidi- fication de l'air	152
Fermeture confort	96	Réglage de la répartition d'air	159
Message sur le visuel	304	Réglage de la température	158
Modification de la programma- tion	80	Réglage des buses de ventilation ...	176
Ouverture confort	96	Réglage du débit d'air	159
Perte	83	Réglage du flux d'air	155
Positions de la clé dans le contac- teur d'allumage	180	Réglage du mode de régulation de la climatisation	155
Problème (défaut)	83	Régulation automatique	155
Remplacement des piles	82	Unité de commande arrière	150
Verrouillage et déverrouillage centralisés des portes	79	Unité de commande du TEMPMA- TIC (climatiseur)	149
Clé de secours		Unité de commande du THERMO- TRONIC (climatiseur automatique 3 zones)	150
Fonctionnement/remarques	80	Voyant	154
Rangement	81	Vue d'ensemble des systèmes	148
Retrait	81		
Verrouillage du véhicule	81		
Clignotants			
Allumage et extinction	132		
Message sur le visuel	288		
Messages sur le visuel Remorque ..	288		
Remplacement des ampoules arrière	142		
Remplacement des ampoules avant	141		
Climatisation			
Activation et désactivation de la fonction de synchronisation	160		

- Climatiseur**
voir Climatisation
- Climatiseur arrière**
voir Climatisation
- Climatiseur automatique**
voir Climatisation
- Climatiseur dans le compartiment passagers**
voir Climatisation
- Code peinture** 417
- Code QR**
Fiche de désincarcération 35
- COLLISION PREVENTION ASSIST**
Activation et désactivation de l'avertisseur de distance 274
Avertisseur de distance 223
Fonctionnement/remarques 223
Freinage d'urgence assisté adaptatif 224
Message sur le visuel 295
- Combiné banquette/couchette**
Banquette arrière 117
- Combiné d'instruments**
Voyants de contrôle et d'alerte 39
Vue d'ensemble 38
- Commodo** 132
- Compartiment de chargement**
Configuration 354
Sièges 105
- Compartimentation de l'espace de chargement**
Bacs de rangement 358
Consignes de sécurité importantes 357
Dépose et pose 359
Relèvement et abaissement 358
- Compartiments de rangement**
voir Bacs et compartiments de rangement
- Compatibilité électromagnétique**
Déclaration de conformité 31
- Composants du véhicule commandés par radio**
Déclaration de conformité 31
- Composition d'un numéro (mode Téléphone)** 330
- Compte-tours** 261
- Conducteur (siège)**
voir Sièges
- Consignes de rodage** 179
- Console centrale**
Entre les sièges du conducteur et du passager 44
Partie centrale 42
Partie inférieure 43
Partie supérieure 41
- Contacteur d'allumage**
voir Positions de la clé dans le contacteur d'allumage
- Contacteur DYNAMIC SELECT**
Boîte de vitesses automatique 191
- Contenu du réservoir**
Affichage 38
- Contrôle du véhicule**
voir Préparatifs avant le départ
- Correcteur de site des projecteurs** .. 133
- Couchette**
voir Banquette arrière
- Couple de serrage des vis de roue** .. 409
- Crevaision**
Changement de roue/montage de la roue de secours 407
- Cric**
Déclaration de conformité 31
Points d'appui 408
Rangement 384
Utilisation 408

D

Date

- Réglage (chauffage additionnel à air chaud) 172

Déclarations de conformité

Défaut (message)

- voir Messages sur le visuel

Démarrage

- Boîte de vitesses automatique 182
Boîte de vitesses mécanique 182

Démarrage (moteur)

- Démarrage automatique du moteur (fonction ECO de démarrage et d'arrêt automatiques du moteur) 185

Démarrage du moteur avec une autre batterie	
voir Aide au démarrage du moteur	
Démarrage du moteur par remorquage du véhicule	
Consignes de sécurité importantes	388
Démarrage de secours du moteur ..	391
Démarrage du véhicule	
Aide au démarrage en côte	183
Désactivation automatique de l'airbag frontal du passager	
Autodiagnostic du système	57
Mode de fonctionnement	55
Problèmes	58
Désactivation de l'airbag frontal du passager	
Autodiagnostic du système	57
Mode de fonctionnement	55
Problèmes	58
Désembuage des vitres	
voir Climatisation	
Détecteur de panneaux de signalisation	
Activation	230
Activation et désactivation de la fonction d'avertissement	274
Affichage sur le combiné d'instruments	231
Consignes de sécurité importantes	230
Fonctionnement/remarques	229
Message sur le visuel	299
Détection de voie automatique	
voir Assistant de trajectoire	
Déverrouillage	
Avec la clé de secours	80
De l'intérieur (touche de déverrouillage centralisé)	84
Déverrouillage de secours	81
Déverrouillage de secours	
Véhicule	81
Dimensions	427
Dimensions du véhicule	427
Direction	
Message sur le visuel	303
Voyant d'alerte	314
Directives de chargement	352
Dispositif d'attelage	
voir Traction d'une remorque	
Dispositifs de transport	
Compartmentation de l'espace de chargement	357
DISTRONIC PLUS	
Activation	215
Affichage sur le combiné d'instruments	218
Avertisseur de collision	213
Conditions d'activation	215
Consignes de sécurité importantes	214
Désactivation	219
Fonctionnement/remarques	213
Manette du TEMPOMAT	215
Mémorisation et maintien de la vitesse actuelle	217
Message sur le visuel	294
Recommandations pour la conduite	216
Réglage de la distance de consigne	218
Réglage de la vitesse	217
Sélection	215
Données statistiques (ordinateur de bord)	265
Droits d'auteur	36
DSR (limiteur de vitesse en descente)	
Fonctionnement/remarques	221
Message sur le visuel	295
DVD vidéo	
Lecture (ordinateur de bord)	270
E	
EBD (répartiteur électronique de freinage)	
Fonctionnement/remarques	74
Message sur le visuel	283
Eclairage	
Activation et désactivation de l'éclairage de jour (contacteur)	131
Activation et désactivation de l'Intelligent Light System	275
Appel de phares	133

Assistant adaptatif des feux de route	135	Eclairage de proximité	
Clignotants	132	Remplacement des ampoules (miroir de courtoisie)	138
Commutateur d'éclairage	131	Remplacement des ampoules (porte avant)	138
Consignes de sécurité importantes	131	Eclairage de signalisation et de proximité	
Eclairage actif dans les virages	134	Remplacement des ampoules	139
Eclairage antibrouillard à fonction étendue	135	Eclairage des instruments	260
Eclairage d'autoroute	134	Eclairage extérieur	
Eclairage d'intersection	134	voir Eclairage	
Eclairage extérieur automatique	131	voir Eclairage extérieur automatique	
Feu antibrouillard arrière	132	Eclairage extérieur automatique	131
Feux de croisement	131	Eclairage intérieur	
Feux de détresse	133	Allumage centralisé de l'éclairage arrière	137
Feux de position	131	Commande automatique	137
Feux de route	133	Commande manuelle	137
Feux de stationnement	131	Eclairage d'ambiance	137
Intelligent Light System (fonctionnement)	134	Plafonnier arrière incorporé à la poignée de maintien	137
Message sur le visuel	287	Remarques générales	136
Remplacement des ampoules (plafonniers)	137	Remarques relatives au remplacement des ampoules	137
Remplacement des ampoules (projecteurs halogènes)	139	Remplacement des ampoules	137
Remplacement des ampoules (projecteurs LED)	139	Spot de lecture	136
Site des projecteurs	133	Vue d'ensemble	136
Voyages à l'étranger	204	EDW (alarme antivol et antieffraction)	77
voir Feux		Electronique du moteur	
Eclairage actif dans les virages		Problème (défaut)	186
Message sur le visuel	288	Remarques	416
Eclairage antibrouillard à fonction étendue	135	Eléments	
Eclairage d'autoroute	134	Système multimédia	316
Eclairage d'intersection		Enfants	
Fonctionnement/remarques	134	Systèmes de retenue	62
Message sur le visuel	287	Entretien	
Eclairage de jour		Balais d'essuie-glace	379
Activation et désactivation (commutateur)	131	Caméra à 360°	380
Message sur le visuel	290	Caméra de recul	380
Remplacement des ampoules	141	Capteurs	380
Eclairage de la plaque d'immatriculation		Ceintures de sécurité	383
Message sur le visuel	289	Clignotants intégrés aux rétroviseurs	379
Remplacement des ampoules	139	Consignes	376
		Dispositif d'attelage	381
		Eclairage extérieur	379
		Garniture de toit	383

Garnitures en plastique	382	Extincteur	385
Housses	382		
Inserts décoratifs	382	F	
Intérieur du véhicule	382	Favoris	
Jantes	379	Affichage	323
Lavage du moteur	378	Ajout	323
Lavage manuel	377	Effacement	323
Levier de vitesses/levier sélectionneur	382	Vue d'ensemble	323
Moquette	383	Fermeture confort	96
Nettoyeur haute pression	377	Fermeture en cas de pluie	
Peinture	378	Toit ouvrant panoramique	98
Pièces chromées	378	Feu antibrouillard arrière	
Porte coulissante	381	Allumage et extinction	132
Sorties d'échappement	378	Message sur le visuel	289
Station de lavage	376	Remplacement des ampoules	142
Visuel	382	Feux	
Vitres	378	Remplacement des ampoules (projecteurs halogènes)	139
Volant	382	Remplacement des ampoules (projecteurs LED)	139
Équipement pneumatique		Feux arrière	
voir Pneus		Message sur le visuel	289
ESC (Electronic Stability Control)		Messages sur le visuel Remorque ..	288
voir ESP® (régulation du comportement dynamique)		Remplacement des ampoules	142
ESP® (régulation du comportement dynamique)		Feux de croisement	
Activation et désactivation	75	Allumage et extinction	131
Activation et désactivation (ordinateur de bord)	273	Message sur le visuel	287
Consignes de sécurité importantes	74	Réglage pour la circulation à droite/à gauche	275
Fonctionnement/remarques	74	Remplacement des ampoules	141
Message sur le visuel	283	Voyages à l'étranger	204
Stabilisation de la remorque	75	Feux de détresse	133
Système de stabilisation en cas de vent latéral	76	Feux de position	
Voyant d'alerte	308	Remplacement des ampoules	141
Essuie-glace arrière		Feux de recul	
Mise en marche et arrêt	144	Message sur le visuel	290
Remplacement du balai	146	Remplacement des ampoules	142
Essuie-glaces		Feux de route	
Essuie-glace arrière	144	Allumage et extinction	133
Mise en marche et arrêt	143	Assistant adaptatif des feux de route	135
Problème (défaut)	147	Message sur le visuel	289
Remplacement des balais	145	Remplacement des ampoules	141
Étiquettes autocollantes		Feux de stationnement	
Consignes générales de sécurité	29	Allumage et extinction	131
		Message sur le visuel	289

Remplacement des ampoules arrière	142	Fonction Mémoires	
Remplacement des ampoules avant	141	Siège, volant, rétroviseurs exté- rieurs	129
Feux stop		Fonctions Online et Internet	
Adaptatifs	76	Affichage	333
Message sur le visuel	289	Déconnexion	333
Messages sur le visuel Remorque ..	288	Etablissement de la connexion et déconnexion	332
Remplacement des ampoules	142	Etat de la connexion	333
Feux stop adaptatifs	76	Frein de stationnement	
Fiche de désincarcération	35	Desserrage automatique	200
Filet de protection	356	Frein de stationnement électri- que	200
Filet de rangement	337	Freinage d'urgence	200
Filtre à air (message sur le visuel) ..	293	Message sur le visuel	284
Filtre à carburant (message sur le visuel)	291	Serrage automatique	200
Filtre à particules diesel		Serrage et desserrage manuels	200
Utilisation pour des trajets courts ..	203	Voyant d'alerte	309
Fixation pour iPad®	350	Freinage d'urgence	
Fonction d'inversion		voir BAS (freinage d'urgence assisté)	
Porte coulissante électrique	87	Freinage d'urgence assisté	
Stores pare-soleil	98	voir BAS (freinage d'urgence assisté)	
Toit ouvrant panoramique	97	Freins	
Vitres latérales	94	ABS	73
Fonction de démarrage et d'arrêt automatiques du moteur		Aide au démarrage en côte	183
voir Fonction ECO de démarrage et d'arrêt automatiques du moteur		BAS	73
Fonction de reconnaissance de l'écriture manuscrite		Consignes de sécurité importan- tes	205
Pavé tactile	321	Contrôle du niveau du liquide de frein	366
Fonction ECO de démarrage et d'arrêt automatiques du moteur		EBD	74
Arrêt automatique du moteur	184	Fonction HOLD	233
Consignes de sécurité importan- tes	184	Frein de stationnement	200
Démarrage automatique du moteur	185	Freinage d'urgence assisté adap- tatif	224
Désactivation et activation	185	Garnitures de frein neuves	206
Remarques générales	183	Liquide de frein (remarques)	424
Fonction HOLD		Message sur le visuel	279
Activation	234	Message sur le visuel (transmis- sion intégrale)	282
Conditions d'activation	234	Recommandations pour la con- duite	205
Désactivation	234	Voyant d'alerte	306
Fonctionnement/remarques	233	Fréquences	
Message sur le visuel	299	Radiotéléphone	416
Remarques générales	233	Téléphone portable	416
		Fusibles	392

G

Garantie pour vices cachés	29
Garniture de toit et moquette (consignes de nettoyage)	383
Garnitures de frein	
Neuves	206
Garnitures en plastique (consignes de nettoyage)	382
Gaz d'échappement (filtre)	
voir Filtre à particules diesel	
Gazole	419
Gazole (additifs)	
voir Additifs	
Gazole d'hiver	419
Glacière	348
Glissière	
Charge de traction maximale	427
Montage de l'anneau d'arrimage ...	355
Graphique du système d'aide (ordinateur de bord)	272

H

Hayon

Consignes de sécurité importantes	90
Cotes d'ouverture	427
Message sur le visuel	303
Ouverture et fermeture de l'extérieur	90
Problème (défaut)	90, 93
Remplacement des ampoules (éclairage de signalisation et de proximité)	139
voir Hayon EASY-PACK	

Hayon EASY-PACK

Consignes de sécurité importantes	91
Cotes d'ouverture	427
Détection d'obstacles avec fonction d'inversion	91
Message sur le visuel	303
Ouverture et fermeture	91
Programmation de la touche de la clé	92
Réglage de l'angle d'ouverture du hayon	92

Réinitialisation	92
Remplacement des ampoules (éclairage de signalisation et de proximité)	139

Hayon électrique

voir Hayon EASY-PACK

Heure

Réglage (chauffage additionnel à air chaud)	172
Réglage de l'heure (chauffage additionnel à air chaud)	172

Huile

voir Huile moteur

Huile moteur

Additifs	423
Appoint	364
Capacité	422
Contrôle du niveau (ordinateur de bord)	362
Contrôle du niveau d'huile (jauge à huile)	363
Informations sur la consommation d'huile	423
Message sur le visuel	293
Niveau d'huile (remarques)	362
Remarques relatives à la qualité ...	422
Vidange d'huile	423
Viscosité	423

Huile moteur (additifs)

voir Additifs

I

Indicateur d'intervalles de maintenance

Affichage de l'échéance d'un service de maintenance	370
ASSYST (indicateur dynamique de maintenance)	370
Masquage du message de maintenance	369

Indicateur d'intervalles de maintenance

Remarques	369
-----------------	-----

Indicateur de montée des rapports

.....	263
-------	-----

Indicateur de température extérieure

.....	261
-------	-----

Indicateur dynamique de maintenance

voir Indicateur d'intervalles de maintenance

Ingrédients et lubrifiants

AdBlue® (additifs spéciaux) 421
 Biogazole 419
 Carburant 418
 Consignes de sécurité importantes 417
 Huile moteur 422
 Liquide de frein 424
 Liquide de lave-glace 425
 Liquide de refroidissement (moteur) 424

Inserts décoratifs (consignes de nettoyage)

..... 382

Intelligent Light System

Activation et désactivation 275
 Message sur le visuel 289
 Réglage des feux de croisement pour la circulation à droite/à gauche 275
 Vue d'ensemble 134

Interface média

Prises 337

Interruption des messages d'information routière

..... 335

J**Jantes**

Chaînes neige 397
 Nettoyage 379

Jauge de carburant

Affichage de l'autonomie (ordinateur de bord) 264

K

Kickdown 192

L**Lampes LED**

Remplacement 139

Lancement d'un appel

Par l'intermédiaire des listes d'appels 331

Par l'intermédiaire du menu Téléphone 330

Par l'intermédiaire du répertoire téléphonique 331

Lavage du véhicule

voir Entretien

Lecteur/changeur de CD (ordinateur de bord) 269

Lève-vitres

voir Vitres latérales

Levier sélecteur

voir Boîte de vitesses automatique

Levier sélecteur DIRECT SELECT

Boîte de vitesses automatique 187

Limite de vitesse

voir SPEEDTRONIC

Liquide de frein

Contrôle du niveau 366
 Message sur le visuel 282
 Remarques 424

Liquide de lave-glace

Appoint 367
 Capacités 426
 Message sur le visuel 304
 Remarques 425

Liquide de refroidissement (moteur)

Appoint 366
 Capacité 425
 Contrôle du niveau 365
 Indicateur de température sur le combiné d'instruments 261
 Message sur le visuel 292
 Remarques 424
 Voyant d'alerte 310

Lit

voir Banquette arrière

Lubrification (additifs)

voir Additifs

Lunette arrière (à ouverture séparée)

Consignes de sécurité importantes 93
 Ouverture et fermeture 93
 Problème (défaut) 94
 Programmation de la touche de la clé 93

M	
Maintenance	368
Maintien lombaire	
voir Soutien lombaire	
Matériel	
voir Outillage de bord	
Mémoire des messages (ordinateur de bord)	278
Menu Assistance (ordinateur de bord)	273
Menu Maintenance (ordinateur de bord)	272
Mercedes me connect	
Audio 20	331
COMAND Online	331
Conditions	332
Etablissement d'une communication avec le Centre d'Appels Clients Mercedes-Benz	332
Gestion des accidents	332
Gestion des pannes	332
Remarques générales	332
Mercedes-Benz Contact	
Etablissement de la communication avec le Centre d'Appels Clients Mercedes-Benz	332
Messages	
voir Messages sur le visuel	
voir Voyants de contrôle et d'alerte	
Messages sur le visuel	
Affichage (ordinateur de bord)	278
Clé	304
Consignes de sécurité importantes	277
Eclairage	287
Indicateur d'intervalles de maintenance	369
Introduction	277
Masquage (ordinateur de bord)	277
Moteur	290
Pneus	300
Systèmes d'aide à la conduite	293
Systèmes de sécurité	279
Véhicule	302
Minuterie (chauffage additionnel à air chaud)	
Activation	172
Réglage de l'heure	172
Réglage de l'heure de départ	173
Réglage de la durée de fonctionnement	172
Réglage de la température	174
Réglage du niveau de chauffage	174
Vue d'ensemble	172
Miroir de courtoisie	
Pare-soleil	338
Remplacement des ampoules (éclairage du miroir de courtoisie) ..	138
voir Miroir de courtoisie (pare-soleil)	
Mise en marche et arrêt de la dés-humidification de l'air avec refroidissement	152
Mise en marche et arrêt du recyclage d'air	162
Mode de fonctionnement de secours de la boîte de vitesses automatique	193
Modèle	
voir Plaque constructeur du véhicule	
Modification de la programmation de la clé	80
Montage des roues	
Abaissement du véhicule	409
Dépose de la roue	409
Dépose et pose de la roue de secours	413
Immobilisation du véhicule	407
Levage du véhicule	408
Montage de la roue	409
Préparation du véhicule	407
Moteur	
Aide au démarrage	386
Arrêt	201
Caractéristiques techniques	426
Consignes de nettoyage	378
Démarrage	181
Démarrage par remorquage du véhicule	391
Fonction ECO de démarrage et d'arrêt automatiques du moteur	183
Fonctionnement irrégulier	186
Limitation de hauteur (moteur diesel)	208
Message sur le visuel	290
Modification de la puissance	32

- Numéro du moteur 417
 Problèmes de démarrage 186
 Sécurité de fonctionnement 32
 Voyant d'alerte (diagnostic moteur) 310
Moyens auxiliaires de transport
 Filet de protection 356
MP3
 Lecture 269
- N**
- Navigation**
 Affichage ou masquage du menu ... 324
 Consignes de sécurité importantes 324
 Menu (ordinateur de bord) 266
 Vue d'ensemble 324
- Nettoyage**
 voir Entretien
- Nettoyeur haute pression** 377
- Notice d'utilisation**
 Avant de prendre la route pour la première fois 29
 Equipement du véhicule 29
 Garantie pour vices cachés 29
 Notice d'utilisation numérique et version imprimée de la notice d'utilisation 29
 Remarques générales 29
- Notice d'utilisation numérique** 29
- Numéro d'appel**
 Entrée 330
- Numéro d'identification du véhicule**
 voir VIN
- Numéro S.A.V.** 385
- O**
- Ordinateur de bord**
 Affichage 265
 Affichage du message de maintenance 370
 Affichage standard 264
 Consignes de sécurité importantes 260
 Contrôle du niveau d'huile 362
- DISTRONIC PLUS 219
 Lecture des DVD vidéo 270
 Mémoire des messages 278
 Menu Assistance 273
 Menu Combiné d'instruments 276
 Menu Eclairage 275
 Menu Graphique du système d'aide 272
 Menu Maintenance 272
 Menu Médias 269
 Menu Navigation 266
 Menu Radio 268
 Menu Réglages 273
 Menu Téléphone 270
 Menu Trajet 264
 Menu Véhicule 277
 Messages sur le visuel 277
 Réglages d'usine 277
 Sélection des unités d'affichage ... 276
 Utilisation 262
 Vue d'ensemble des menus 264
Outils de bord 384
Ouverture confort 96
Ouverture et fermeture confort (recyclage d'air) 162
Ouverture été
 voir Ouverture confort
- P**
- Palettes de changement de rapport au volant** 192
- Panne**
 Extincteur 385
 Outillage de bord 384
 voir Remorquage
- Pare-brise**
 Dégivrage 160
 Nettoyage 378
- Pare-soleil**
 Remplacement des ampoules (éclairage du miroir de courtoisie) .. 138
 Vue d'ensemble 338
- PARKTRONIC**
 Avertisseur de recul 237
 Consignes de sécurité importantes 235
 Désactivation et activation 237

- Fonctionnement/remarques 235
 Message sur le visuel 295
 Portée des capteurs 235
 Problème (défaut) 238
 Systèmes d'aide à la conduite 235
 Traction d'une remorque 237
 Voyants 236
- Passager (siège)**
 voir Sièges
- PASSENGER AIRBAG OFF**
 Voyant 48
- Pavé tactile**
 Accès rapide à la fonction Audio ... 322
 Activation et désactivation 319
 Affichage de l'accès rapide à la fonction Audio 319
 Caractères proposés 321
 Commande gestuelle 319
 Effacement d'un caractère 321
 Entrée de caractères 321
 Fonction de reconnaissance de l'écriture manuscrite 321
 Passage à une autre ligne de saisie 322
 Passage à une autre station/un autre morceau de musique 322
 Saisie d'une espace 321
 Utilisation du pavé tactile 319
 Vue d'ensemble 318
- Peinture (consignes de nettoyage) ..** 378
- Pièces chromées (consignes de nettoyage)** 378
- Pièces d'origine** 34
- Pièces rapportées et superstructures** 34
- Pile (télécommande du chauffage additionnel)**
 Remplacement (chauffage additionnel à air chaud) 174
 Remplacement (chauffage additionnel à eau chaude) 168
- Pile de la clé**
 Consignes de sécurité importantes 81
 Contrôle 82
 Remplacement 82
- Plage de surrégime** 261
- Planche de bord**
 Vue d'ensemble 37
 voir Combiné d'instruments
- Planche de bord (éclairage)**
 voir Eclairage des instruments
- Plaque constructeur**
 voir Plaque constructeur du véhicule
- Plaque constructeur du véhicule** 417
- Pneus**
 Chaînes neige 397
 Changement de roue 406
 Consignes de sécurité importantes 393
 Contrôle 394
 Durée de vie 395
 Équipement pneumatique 411
 Informations sur la conduite 394
 Message sur le visuel 300
 Permutation 406
 Pneus été 396
 Pneus M+S 396
 Sculptures 395
 Sens de rotation 407
 Stockage 407
 Taille des pneus (caractéristiques) 410
- Pneus été** 396
- Pneus hiver**
 Limitation de la vitesse (ordinateur de bord) 277
 Limitation de vitesse 204
 Pneus M+S 396
- Pneus M+S** 396
- Poignée pour chariots de siège** 119
- Point de service**
 voir Atelier qualifié
- Point de service Mercedes-Benz**
 voir Atelier qualifié
- Points d'arrimage/matériel d'arrimage**
 Charge de traction autorisée 427
- Points de maintenance sous le capot** 362
- Portable**
 voir Téléphone

Porte	
Remplacement des ampoules (éclairage de proximité)	138
Porte coulissante	
Consignes de sécurité importantes	85
Nettoyage	381
Ouverture et fermeture de l'extérieur	86
Ouverture et fermeture de l'intérieur	86
Sécurité enfants	71
voir Porte coulissante électrique	
Porte coulissante électrique	
Consignes de sécurité importantes	86
Détection d'obstacles	87
Fonction d'inversion	87
Fonctionnement	87
Ouverture et fermeture de l'extérieur	87
Ouverture et fermeture de l'intérieur	88
Problème (défaut)	90
Programmation de la touche de la clé	89
Réinitialisation	89
Porte-bouteille	344
Porte-gobelets	
Arrière	343
Consignes de sécurité importantes	342
Console centrale	343
Isotherme	343
Portes	
Déverrouillage de secours	81
Message sur le visuel	303
Unité de commande	46
Verrouillage de secours	81
Verrouillage et déverrouillage centralisés (clé)	79
Portes du conducteur et du passager	85
Positions de la boîte de vitesses	
Affichage (levier sélecteur DIRECT SELECT)	189
Boîte de vitesses automatique	188
Positions de la clé dans le contacteur d'allumage	180
Post-traitement des gaz d'échappement BlueTEC	
Remarques	33
Poussée	202
PRE-SAFE® (protection préventive des occupants)	
Message sur le visuel	286
Mode de fonctionnement	61
Préparatifs avant le départ	
Contrôle visuel de l'extérieur du véhicule	180
Contrôles à l'intérieur du véhicule ..	180
Pression de gonflage	
voir Pression des pneus	
Pression des pneus	
Affichage (ordinateur de bord)	399
Consignes de sécurité importantes	399
Message sur le visuel	300
Pression recommandée	398
Tableau	402
Prise 12 V	
voir Prises	
Prise 230 V	346
Prise de diagnostic	
Sécurité de fonctionnement et autorisation de mise en circulation	32
Prise électrique (230 V)	346
Prises	
Arrière	346
Console centrale	346
Remarques générales	345
Programmes de conduite	
Affichage (levier sélecteur DIRECT SELECT)	189
Boîte de vitesses automatique	190
Projecteurs	
Buée à l'intérieur	136
Remplacement des ampoules (projecteurs halogènes)	139
Remplacement des ampoules (projecteurs LED)	139
Protection antisouèvement	
Activation	77

- Désactivation 77
 Fonctionnement 77
- Protection antivol**
 Antidémarrage 76
 EDW (alarme antivol et antieffraction) 77
 Protection antisoulèvement 77
 Protection volumétrique 78
- Protection contre les insectes au niveau du radiateur** 34
- Protection de l'environnement**
 Remarques générales 30
 Reprise des véhicules hors d'usage 31
- Protection de l'équipement électrique**
 voir Fusibles
- Protection préventive des occupants**
 voir PRE-SAFE® (protection préventive des occupants)
- Protection volumétrique**
 Activation 78
 Désactivation 78
 Fonctionnement 78
- Purge du système d'alimentation en carburant** 186
- R**
- Radio**
 Activation 334
 Affichage du radiotexte 335
 Sélection d'une station 268
 Vue d'ensemble 334
 Vue d'ensemble du menu 334
 voir la notice d'utilisation spécifique
- Radiotéléphones**
 Homologation du type/fréquences 416
- Radiotexte** 335
- Range-lunettes** 336
- Ravitaillement**
 AdBlue® 195
- Ravitaillement en carburant**
 Jauge de carburant 38
 Ravitaillement en carburant 195
 Trappe du réservoir 195
- voir Carburant
- Recommandation de changement de rapport** 263
- Recommandations pour la conduite**
 Aquaplanage 206
 Boîte de vitesses automatique 192
 Chaînes neige 397
 Conduite en descente 205
 Conduite en hiver 207
 Conduite en montagne 208
 Conduite sur route mouillée 206
 Consignes de rodage 179
 Consignes de sécurité importantes 179
 DISTRONIC PLUS 220
 Effet de freinage limité sur les routes salées 206
 Freins 205
 Généralités 202
 Limitation de la vitesse 204
 Nouveaux disques de frein 206
 Nouvelles garnitures de frein 206
 Poussée 202
 Traction d'une remorque 254
 Trajet sur route glissante 207
 Trajet sur route mouillée 206
 Trajets courts 203
 Traversée de portions de route inondées 206
 Voyages à l'étranger 204
- Reconnaissance de l'écriture manuscrite**
 Activation et désactivation de la fonction de lecture vocale 321
- Recyclage**
 voir Protection de l'environnement
- Refroidissement**
 voir Climatisation
- Régénération**
 voir Filtre à particules diesel
- Réglage de la répartition d'air** 159
- Réglage des chariots de siège** 119
- Réglage des stations**
 Radio 334
- Réglage du débit d'air** 159
- Réglages**
 Ordinateur de bord 273

- Réglages d'usine (ordinateur de bord) 277
- Réglages de base**
voir Réglages
- Réglages du véhicule** 324
- Régulateur de vitesse et de distance**
voir DISTRONIC PLUS
- Régulation de la dynamique de marche**
voir ESP® (régulation du comportement dynamique)
- Régulation de la vitesse**
voir TEMPOMAT
- Régulation du comportement dynamique**
voir ESP® (régulation du comportement dynamique)
- Remorquage**
Avec l'essieu arrière soulevé 390
Avec les 2 essieux au sol 390
Consignes de sécurité importantes 388
En cas de véhicule enlisé 391
Pose et dépose de l'anneau de remorquage 389
- Remplacement des ampoules**
Clignotants arrière 142
Clignotants avant 141
Consignes de sécurité importantes 139
Dépose et pose des caches dans les passages de roue 140
Éclairage de jour 141
Éclairage de proximité dans la porte avant 138
Éclairage de signalisation et de proximité dans le hayon 139
Éclairage du coffre dans la garniture latérale 138
Éclairage du miroir de courtoisie dans la garniture du toit 138
Éclairage intérieur 137
Feu antibrouillard arrière 142
Feux arrière 142
Feux de croisement 141
Feux de position 141
- Feux de recul 142
Feux de route 141
Feux de stationnement arrière 142
Feux de stationnement avant 141
Feux stop 142
Lampes LED 139
Plafonnier arrière dans la garniture du toit 138
Plafonniers 137
Pose et dépose du bloc optique arrière 142
Projecteurs halogènes 139
Vue d'ensemble des types d'ampoules arrière 141
Vue d'ensemble des types d'ampoules avant 140
voir Remplacement d'une ampoule
- Répartiteur de freinage**
voir EBD (répartiteur électronique de freinage)
- Répartiteur électronique de freinage**
voir EBD (répartiteur électronique de freinage)
- Répartition de la charge** 353
- Réserve (réservoir de carburant)**
voir Carburant
- Réserve de carburant**
Message sur le visuel 293
Voyant d'alerte 310
- Réservoir**
voir Réservoir de carburant
- Réservoir de carburant**
Problème (défaut) 195
- Rétracteurs de ceinture**
Déclenchement 59
- Rétroviseur intérieur**
Commutation jour/nuit automatique 129
Commutation jour/nuit manuelle .. 127
- Rétroviseurs**
Consignes de sécurité importantes 127
Rétroviseur intérieur 127
Rétroviseurs extérieurs 127
- Rétroviseurs extérieurs**
Commutation jour/nuit automatique 129

Déboîtement (résolution du problème)	128	Eléments posés et transformations	34
Mémorisation des réglages (fonction Mémoires)	129	Enregistrement du véhicule	33
Rabattement et déploiement automatiques	128	Modification de la puissance du moteur	32
Rabattement et déploiement électriques	128	Pièces rapportées et superstructures	34
Réglage	127	Post-traitement des gaz d'échappement BlueTEC	33
Réinitialisation	128	Remarques relatives à la conduite ...	31
Révision		Remarques relatives aux directives de carrossage	34
voir ASSYST		Utilisation conforme	29
Rotule		Sécurité des occupants	
Dépose	257	Airbags	52
Pose	256	Alerte de bouclage des ceintures de sécurité	52
Roue de secours		Ceintures de sécurité	49
Consignes de sécurité importantes	413	Consignes de sécurité importantes	47
Dépose et pose	413	Désactivation automatique de l'airbag frontal du passager	55
Remarques générales	413	Introduction aux systèmes de retenue	47
Roues		Mesures automatiques après un accident	61
Changement de roue	406	PRE-SAFE® (protection préventive des occupants)	61
Consignes de sécurité importantes	393	Transport des animaux domestiques	72
Contrôle	394	Transport des enfants	62
Couple de serrage	409	Voyant d'alerte des systèmes de retenue	47
Dépose de la roue	409	Voyants PASSENGER AIR BAG	48
Dépose et pose de la roue de secours	413	Sécurité enfants	
Montage de la roue	409	Consignes de sécurité importantes	71
Montage des roues	407	Porte coulissante	71
Permutation des roues/changement de roue	406	Vitres entrebâillantes	72
Stockage	407	Sélecteur	318
Taille des jantes/pneus	410	Service24h Mercedes-Benz	385
		Siège pivotant	104
		Sièges	
		Accoudoir	124
		Chauffage des sièges	124
		Consignes de sécurité importantes	101
S			
Sécurité			
Sécurité de fonctionnement	31		
Transport des enfants	62		
voir Sécurité des occupants			
Sécurité de fonctionnement			
Garantie pour vices cachés	29		
Sécurité de fonctionnement et autorisation de mise en circulation			
Atelier qualifié	33		
Déclarations de conformité	31		

- Mémorisation des réglages (fonction Mémoires) 129
- Nettoyage des housses 382
- Position assise correcte du conducteur 101
- Réglage des appuie-tête 123
- Réglage du soutien lombaire 104
- Réglage électrique 103
- Réglage manuel 102
- Siège pivotant 104
- Ventilation des sièges 125
- Sièges arrière**
- Ancrage de siège 105
- Basculement et relèvement 114
- Chauffage de banquette arrière 125
- Déplacement 113
- Dépose et pose 116
- Glissières de siège 105
- Pivotement 113
- Position vis-à-vis 116
- Réglage des dossiers 113
- Remarques générales 104
- Ventilation des sièges arrière 125
- Sièges-enfants**
- Emplacements appropriés 66
- ISOFIX 64
- Recommandations 69
- Sur le siège du passager 65
- Systèmes de retenue pour enfants dos à la route 66
- Systèmes de retenue pour enfants face à la route 66
- TopTether 64
- Sigle e/E** 416
- Sorties d'échappement (consignes de nettoyage)** 378
- Soufflante**
- voir Climatisation
- Soutien lombaire** 104
- SPEEDTRONIC**
- Affichage de la vitesse 211
- Consignes de sécurité importantes 211
- Désactivation du SPEEDTRONIC variable 213
- Fonctionnement/remarques 211
- Mémorisation de la vitesse actuelle 212
- Message sur le visuel 297
- Permanent 213
- Problème (défaut) 213
- Rappel de la dernière vitesse mémorisée 212
- Réglage de la vitesse 212
- Sélection 211
- Voyant LIM 211
- SPEEDTRONIC variable**
- Activation 212
- Passage en mode inactif 212
- voir SPEEDTRONIC
- Spot de lecture** 136
- Station de lavage (entretien)** 376
- Stationnement**
- Caméra à 360° 248
- Caméra de recul 243
- Consignes de sécurité importantes 199
- Frein de stationnement 200
- voir Aide active au stationnement
- voir PARKTRONIC
- Stores pare-soleil**
- Toit ouvrant panoramique 98
- Succursale**
- voir Atelier qualifié
- Superstructures** 34
- Symbole de tasse de café**
- voir ATTENTION ASSIST
- Système antiblocage de roues**
- voir ABS (système antiblocage de roues)
- Système d'aide à la conduite**
- COLLISION PREVENTION ASSIST .. 223
- DSR 221
- Système d'utilisation de la chaleur résiduelle (climatisation)** 163
- Système de commande**
- voir Ordinateur de bord
- Système de contrôle de la pression des pneus**
- Consignes de sécurité importantes 400
- Contrôle électronique de la pression des pneus 400
- Fonctionnement/remarques 399
- Homologation radio pour le système de contrôle de la pression des pneus 402

Message d'alerte	401
Redémarrage	401
Remarques générales	399
Voyant d'alerte	313
Système de fermeture	
voir Verrouillage centralisé	
Système de fixation ISOFIX pour	
siège-enfant	64
Système de portage sur le toit	
Remarques	359
Système de stabilisation en cas de	
vent latéral	76
Système multimédia	
Consignes de sécurité importan-	
tes	315
Visuel	317
Vue d'ensemble	316
Systèmes d'aide à la conduite	
4MATIC	221
Aide active au stationnement	238
Assistant de trajectoire	228
ATTENTION ASSIST	232
Avertisseur d'angle mort	226
Caméra à 360°	248
Caméra de recul	243
Détecteur de panneaux de signa-	
lisation	229
DISTRONIC PLUS	213
Fonction HOLD	233
Message sur le visuel	293
PARKTRONIC	235
SPEEDTRONIC	211
TEMPOMAT	208
Systèmes de portage	
Charge maximale	427
Systèmes de retenue	
Introduction	47
Message sur le visuel	286
Voyant d'alerte	309
Voyant d'alerte (fonctionnement) ...	47
Systèmes de sécurité	
voir Systèmes de sécurité active	
Systèmes de sécurité active	
ABS (système antiblocage de	
roues)	73
BAS (freinage d'urgence assisté)	73
Consignes de sécurité importan-	
tes	72

EBD (répartiteur électronique de	
freinage)	74
ESP® (régulation du comporte-	
ment dynamique)	74
Feux stop adaptatifs	76
Vue d'ensemble	72

T

Tableau des pressions de gonflage	
des pneus	402
Tablette rabattable	
A l'arrière	338
Tachymètre	
Activation et désactivation du	
tachymètre additionnel	276
Numérique	265
Remarques générales	261
Segments	261
Sélection de l'unité d'affichage	276
Sur le combiné d'instruments	38
voir Combiné d'instruments	
Tachymètre additionnel	276
Tachymètre numérique	265
Télécommande	
Chauffage additionnel à air chaud ..	170
Chauffage additionnel à eau	
chaude	166
Remplacement de la pile (chauf-	
fage additionnel à air chaud)	174
Remplacement de la pile (chauf-	
fage additionnel à eau chaude)	168
voir Clé	
Téléphone	
Autorisation d'un téléphone por-	
table (connexion)	328
Commutation entre les télépho-	
nes portables	330
Consignes de sécurité importan-	
tes	349
Désautorisation d'un téléphone	
portable (déconnexion)	330
Entrée du numéro	330
Entrée du numéro d'appel	330
Etablissement de la connexion à	
partir du téléphone portable	329
Fin de la communication en cours ..	331
Introduction	270

- Lancement d'un appel 330
 Menu (ordinateur de bord) 270
 Message sur le visuel 304
 Numéros du répertoire téléphonique 271
 Prise d'appel 271
 Prise d'appel (système multimédia) 330
 Raccordement d'un téléphone portable (généralités) 327
 Reconnexion automatique du téléphone portable 330
 Refus d'appel (système multimédia) 330
 Refus d'appel/fin de communication 271
 Répétition d'appel 272
 Utilisation du téléphone 330
- Téléphone portable**
 Autorisation 328
 Connexion d'un autre téléphone portable 330
 Désautorisation 330
 Homologation du type/fréquences 416
 Menu (ordinateur de bord) 270
 Raccordement (interface Bluetooth®) 327
 Remarques/mise en place 349
- Température**
 Liquide de refroidissement (indicateur sur le combiné d'instruments) 261
 Réglage (chauffage additionnel à air chaud) 174
 Réglage (climatisation) 158
 Température extérieure 261
- TEMPOMAT**
 Activation 209
 Affichage de la vitesse 209
 Conditions d'activation 209
 Consignes de sécurité importantes 208
 Désactivation 210
 Fonctionnement/remarques 208
 Manette du TEMPOMAT 209
 Mémorisation et maintien de la vitesse actuelle 209
- Message sur le visuel 298
 Problème (défaut) 211
 Rappel de la vitesse mémorisée 209
 Réglage de la vitesse 210
 Sélection 209
 Systèmes d'aide à la conduite 208
 Voyant LIM 209
- Toit ouvrant**
 voir Toit ouvrant panoramique
- Toit ouvrant panoramique**
 Commande 98
 Commande des stores pare-soleil du toit ouvrant 98
 Consignes de sécurité importantes 97
 Fermeture en cas de pluie 98
 Fonction d'inversion 97
 Ouverture et fermeture du store pare soleil 99
 Problème (défaut) 99
- TopTether** 64
- Totalisateur**
 Affichage 264
 Réglage de l'unité d'affichage 276
- Totalisateur général**
 Affichage 264
 Réglage de l'unité d'affichage 276
- Totalisateur journalier**
 Affichage 264
 Réglage de l'unité d'affichage 276
 Remise à zéro (ordinateur de bord) 265
- Totalisateur kilométrique journalier**
 voir Totalisateur journalier
- Touche Retour** 318
- Touches et sélecteur** 318
- Touches sur le volant** 262
- Traction d'une remorque**
 Aide active au stationnement 238
 Alimentation électrique 258
 Attelage d'une remorque 257
 Avertisseur d'angle mort 227
 Charge autorisée sur essieu 428
 Charges tractées 428
 Contrôle de défaillance des ampoules LED 258
 Cotes de montage 428

Dépose de la rotule	257
Dételage d'une remorque	258
ESP®	75
Fiche à 7 pôles	259
Message sur le visuel concernant l'éclairage	288
Nettoyage du dispositif d'attelage	381
PARKTRONIC	237
Pose de la rotule	256
Recommandations pour la conduite	254
Trajets courts (filtre à particules diesel)	203
Transformations et éléments posés	34
Transmission intégrale	
Aide à la descente	221
DSR	221
Fonctionnement/remarques	221
Message sur le visuel (freins)	282
Transmission intégrale permanente 4MATIC	221
Transport	
Arrimage des charges	354
Chemin de fer	205
Configuration du compartiment de chargement	354
Directives de chargement	352
Montage des anneaux d'arrimage ..	355
Répartition de la charge	353
Véhicule	391
Transport des animaux domestiques	72
Transport des enfants	
Consignes de sécurité importantes	62
Transport par chemin de fer	205
Traversée de portions de route inondées	206
Triangle de présignalisation	385
Trousse de premiers secours	385

U

Unité de commande

Au-dessus du pare-brise	45
Climatisation	41

Console centrale	41
Porte du conducteur	46
Unité de commande au plafonnier	45
Utilisation en hiver	
Cache de radiateur	34
Chaînes neige	397
Remarques générales	395
Trajet sur route glissante	207

V

Véhicule

Abaissement	409
Démarrage	182
Déverrouillage (clé)	79
Déverrouillage de secours	80
Electronique du véhicule	416
Enregistrement	33
Équipement	29
Garantie pour vices cachés	29
Immobilisation	199
Immobilisation pendant des périodes prolongées	201
Levage	408
Message sur le visuel	302
Réglages personnalisés	273
Remorquage	388
Saisie des données	35
Sécurité de fonctionnement	31
Transport	391
Verrouillage (clé)	79
Verrouillage de secours	81

Véhicule (batterie)

 voir Batterie du véhicule

Ventilation

 voir Climatisation

Ventilation à l'arrêt

 voir Chauffage additionnel à eau chaude

Ventilation, buses

 voir Buses de ventilation

Verrouillage

 voir Verrouillage centralisé

Verrouillage automatique des portes

.....	85
-------	----

Verrouillage centralisé

Déverrouillage de secours	80
Verrouillage automatique	85

- Verrouillage et déverrouillage
avec la clé 79
- Verrouillage et déverrouillage
avec les touches 84
- Verrouillage de secours du véhicule** 81
- Verrouillage des portes**
Verrouillage de secours 81
- Vidéo**
Lecture des DVD 270
- VIN**
Compartiment moteur 417
Plaque constructeur 417
- Visuel**
Consignes de nettoyage 317
Fonctionnement/remarques 263
Nettoyage 382
- Vitesse maximale**
Limite de vitesse 204
- Vitres**
Nettoyage 378
voir Vitres latérales
- Vitres entrebâillantes**
Ouverture et fermeture 95
Sécurité enfants 72
- Vitres latérales**
Consignes de sécurité importantes 94
Fermeture confort 96
Ouverture confort 96
Ouverture et fermeture 95
Ouverture et fermeture des vitres
entrebâillantes 95
Problème (défaut) 96
Réinitialisation 96
Sécurité enfants 72
Vitres latérales entrebâillantes 94
Vue d'ensemble 94
- Voiture**
voir Véhicule
- Volant**
Nettoyage 382
Palettes de changement de rapport au volant 192
Réglage 126
Touches (ordinateur de bord) 262
Vue d'ensemble des touches 40
- Voyages à l'étranger**
AdBlue® 204
Carburant 204
Feux de croisement 204
Mercedes-Benz Service 204
- Voyant LIM**
DISTRONIC PLUS 215
SPEEDTRONIC variable 211
TEMPOMAT 209
- Voyants**
voir Voyants de contrôle et d'alerte
- Voyants de contrôle et d'alerte**
ABS 307
Alerte de distance 312
Ceintures de sécurité 305
COLLISION PREVENTION ASSIST .. 312
Diagnostic moteur 310
Direction 314
ESP® 308
ESP® OFF 309
Frein de stationnement 309
Freins 306
LIM (DISTRONIC PLUS) 215
LIM (SPEEDTRONIC variable) 211
LIM (TEMPOMAT) 209
Liquide de refroidissement 310
PASSENGER AIR BAG OFF 48
Remarques générales 304
Réserve de carburant 310
Système de contrôle de la pression des pneus 313
Systèmes de retenue 309
Vue d'ensemble 39
- Vue d'ensemble des fonctions**
Système multimédia 316
- Vue d'ensemble du visuel (système multimédia)** 317

Notice d'utilisation

Avant de prendre la route pour la première fois

Cette notice d'utilisation, le carnet de maintenance et les notices d'utilisation complémentaires spécifiques aux équipements font partie du véhicule. Conservez toujours ces documents à bord du véhicule. Remettez tous les documents au nouveau propriétaire en cas de revente du véhicule.

Avant de prendre la route pour la première fois, nous vous recommandons de lire attentivement ces documents et de vous familiariser avec le véhicule.

Pour votre sécurité et pour augmenter la durée de fonctionnement de votre véhicule, suivez toujours les instructions et avertissements qui figurent dans cette notice d'utilisation. Leur non-respect peut provoquer des dommages corporels et endommager le véhicule.

Garantie pour vices cachés

I Suivez les instructions données dans cette notice d'utilisation concernant l'utilisation conforme de votre véhicule et les risques d'endommagement du véhicule. Les dommages survenus sur votre véhicule suite au non-respect volontaire de ces instructions ne sont couverts ni par la garantie pour vices cachés de Mercedes-Benz ni par la garantie contractuelle accordée aux véhicules neufs ou d'occasion.

Équipement du véhicule

Cette notice d'utilisation décrit tous les modèles ainsi que l'ensemble des équipements de série et optionnels qui étaient disponibles pour votre véhicule au moment de la clôture de la rédaction de cette notice d'utilisation. Des divergences sont possibles selon les pays. Notez que votre véhicule n'est pas obligatoirement équipé de toutes les fonctions décrites. Cela vaut également pour les fonctions et systèmes importants pour la sécurité. Par conséquent, l'équipement de votre véhicule peut différer de certaines descriptions et illustrations. Tous les systèmes dont votre véhicule est équipé sont répertoriés dans le contrat de vente d'origine de votre véhicule.

Pour toute question relative à l'équipement et à son utilisation, adressez-vous à un point de service Mercedes-Benz.

Version numérique et version imprimée de la notice d'utilisation

La notice d'utilisation numérique n'est pas mise à jour électroniquement. Les modifications s'effectuent uniquement par l'intermédiaire des documents annexés à la version imprimée de la notice d'utilisation.

Tenez impérativement compte de la version imprimée de la notice d'utilisation ainsi que des documents annexes.

Utilisation conforme

Lors de l'utilisation du véhicule, tenez compte

- des consignes de sécurité qui figurent dans la présente notice d'utilisation
- des caractéristiques techniques qui figurent dans la présente notice d'utilisation
- du code de la route et des règles de circulation
- des lois relatives aux véhicules à moteur et des normes de sécurité

Diverses étiquettes d'avertissement autocollantes sont apposées sur votre véhicule. Si vous enlevez les étiquettes d'avertissement autocollantes, vous et d'autres personnes risquez de ne pas être avertis de certains dangers. Laissez les étiquettes d'avertissement autocollantes à leur emplacement.

ATTENTION

Toute modification effectuée sur les composants électroniques, leurs logiciels ou leur câblage risque de compromettre le fonctionnement de ceux-ci ou d'autres composants mis en réseau. Cela peut concerner en particulier les systèmes importants pour la sécurité. Ceux-ci risquent alors de ne plus fonctionner correctement et/ou de compromettre la sécurité de fonctionnement du véhicule. Cela entraîne un risque accru d'accident et de blessure.

N'intervenez en aucun cas sur le câblage ni sur les composants électroniques ou leurs

logiciels. Confiez toujours les travaux sur les appareils électriques et électroniques à un atelier qualifié.

Si vous effectuez des modifications sur les composants électroniques, leur logiciel ou leur câblage, cela peut entraîner l'annulation de l'autorisation de mise en circulation du véhicule.

ATTENTION

Même si les récipients contenant des substances toxiques ou corrosives sont bien fermés, du liquide ou des gaz peuvent toujours s'échapper. Le transport de telles substances dans l'habitacle peut présenter un risque pour votre santé ou diminuer votre pouvoir de concentration pendant la marche. Cela peut également entraîner des dysfonctionnements, des courts-circuits ou la défaillance de composants électriques. Il y a risque d'incendie et d'accident.

N'entreposez et ne transportez pas de substances toxiques et/ou corrosives dans l'habitacle.

Exemples de substances toxiques et/ou corrosives :

- Solvants
- Carburant
- Huile et graisse
- Produits de nettoyage
- Acide

Protection de l'environnement

Conduite économique et respectueuse de l'environnement

Protection de l'environnement

Daimler AG pratique une politique globale de protection de l'environnement.

Les objectifs poursuivis sont une utilisation parcimonieuse des ressources et une attitude responsable par rapport aux fondements naturels de la vie, leur sauvegarde servant autant l'homme que la nature.

Vous pouvez contribuer à la protection de l'environnement en appliquant certaines règles lors de l'utilisation de votre véhicule.

La consommation de carburant et l'usure du moteur, de la boîte de vitesses, des freins et des pneus dépendent

- des conditions d'utilisation du véhicule
- de votre style de conduite

Vous avez la possibilité d'influer sur ces 2 facteurs. Tenez compte pour cela des remarques suivantes :

Conditions d'utilisation

- Evitez les trajets courts, car ils augmentent la consommation de carburant.
- Surveillez la pression des pneus.
- Ne transportez pas de charges inutiles.
- Déposez le système de toitage monté sur le toit lorsque vous n'en avez plus besoin.
- Faites effectuer régulièrement la maintenance du véhicule, car elle contribue à la protection de l'environnement. Respectez par conséquent les échéances de maintenance.
- Confiez toujours les travaux de maintenance à un atelier qualifié.

Style de conduite

- N'appuyez pas sur la pédale d'accélérateur lors du démarrage du moteur.
- Ne faites pas chauffer le moteur à l'arrêt.
- Adoptez une conduite prévoyante et maintenez une distance suffisante avec le véhicule qui précède.
- Evitez les accélérations et les coups de frein fréquents et brusques.
- Changez de rapport à temps et ne montez dans chaque rapport qu'aux $\frac{2}{3}$ du régime maximal.
- Arrêtez le moteur pendant les temps d'attente dus aux conditions de circulation.
- Surveillez la consommation de carburant.

Reprise des véhicules hors d'usage

Uniquement pour les pays de l'Union européenne :

Mercedes-Benz reprend votre ancien véhicule pour l'éliminer dans le respect des règles de protection de l'environnement, conformément à la directive européenne relative aux véhicules hors d'usage.

Un réseau de points de reprise et de récupération des véhicules hors d'usage se tient à votre disposition. Votre véhicule y est repris gratuitement. Vous participez ainsi activement à la dernière étape du circuit de recyclage et à la protection des ressources.

Pour de plus amples informations sur le recyclage des véhicules hors d'usage, leur valorisation et les conditions de reprise, consultez le site Internet Mercedes-Benz de votre pays.

Sécurité de fonctionnement et autorisation de mise en circulation

Remarques relatives à la conduite

Vous risquez d'endommager le véhicule si

- celui-ci touche le sol, par exemple sur un bord de trottoir élevé ou sur des chemins non stabilisés
- vous franchissez trop rapidement un obstacle, par exemple un trottoir, un ralentisseur ou un nid de poule
- un objet lourd heurte le soubassement ou des éléments du train de roulement

Dans ces situations ou dans des situations similaires, la carrosserie, le cadre, le soubassement, les éléments du train de roulement, les jantes ou les pneus risquent également de subir des dommages non visibles de l'extérieur. Les composants endommagés de cette manière risquent de tomber en panne inopinément ou de ne plus supporter les contraintes développées lors d'un accident comme prévu. Si le revêtement du soubassement est endommagé, des matières inflammables (des feuilles, de l'herbe ou des branches, par exemple) peuvent s'accumuler entre le soubassement et son revêtement. Si ces matières entrent en contact avec des pièces brûlantes du système d'échappement, elles risquent de s'enflammer.

ATTENTION

Si des matières inflammables, telles que des feuilles, de l'herbe ou des branches, entrent en contact avec des pièces chaudes du système d'échappement, elles peuvent s'enflammer. Il y a risque d'incendie.

Si vous roulez sur une route non stabilisée ou en tout-terrain, contrôlez régulièrement l'état du soubassement. Retirez en particulier les végétaux restés coincés ainsi que toute autre matière inflammable. En cas de dommages, prenez contact avec un atelier qualifié.

Faites immédiatement contrôler et réparer le véhicule par un atelier qualifié. Si, en cas de poursuite du trajet, vous constatez que la sécurité de marche du véhicule est compromise, arrêtez-vous immédiatement en tenant compte des conditions de circulation. Dans ce cas, prenez contact avec un atelier qualifié.

Déclarations de conformité

Composants du véhicule commandés par radio

La remarque suivante est valable pour tous les composants commandés par radio du véhicule et des systèmes d'information et appareils de communication intégrés au véhicule :

Les composants du véhicule commandés par radio sont conformes aux exigences essentielles et aux autres dispositions correspondantes de la directive 1999/5/CE.

Pour de plus amples informations, adressez-vous à un point de service Mercedes-Benz.

Compatibilité électromagnétique

La compatibilité électromagnétique des composants du véhicule a été testée et prouvée conformément à la version actuellement en vigueur de la directive ECE-R 10.

Cric

Copie et traduction de l'original de la déclaration de conformité :

Déclaration de conformité CE

1. Les signataires, en qualité de représentants

Fabricant :
BRANO a.s.
74741 Hradec nad Moravicí,
Opavská 1000,
République tchèque

Número d'identification : 64-387-5933

N° de TVA intracommunautaire :
CZ64-387-5933

déclarent, sous notre seule responsabilité, que le produit :

2 .a) Désignation :

Cric

Type, numéro :

A) A 164 580 02 18, A 166 580 01 18

B) A 240 580 00 18

C) A 639 580 02 18

Année de fabrication : 2015

satisfait à toutes les dispositions applicables

Directive n° 2006/42/CE

b) Description et destination d'usage :

Le cric est exclusivement destiné à soulever le véhicule désigné conformément aux instructions d'utilisation indiquées sur l'étiquette du cric.

3. Données de référence des normes ou spécifications harmonisées

A) ISO 4063, EN ISO 14341-A, DBL 7382.20, MBN 10435, AS 2693

B) ISO 4063, ISO 14341-A, DBL 7392.10, MBN 10435

C) DBL 7392.10, DBL 8230.10

La documentation technique du produit est déposée dans l'usine de production. Mandataire pour le rassemblement des documents techniques: le responsable du service technique de Brano a.s.

4. Hradec nad Moravicí

Localité

5. 05.05.2015

Date

Signé par :

Director of Quality

Prise de diagnostic

La prise de diagnostic est destinée au raccordement d'appareils de diagnostic par un atelier qualifié.

ATTENTION

Si vous raccordez des appareils à la prise de diagnostic du véhicule, le fonctionnement des systèmes du véhicule risque d'être compromis. La sécurité de fonctionnement du véhicule peut alors être compromise. Il y a risque d'accident.

Raccordez à la prise de diagnostic du véhicule uniquement des appareils homologués par Mercedes-Benz pour votre véhicule.

Modification de la puissance du moteur

 Les augmentations de puissance peuvent

- modifier les valeurs d'émission
- entraîner des dysfonctionnements
- entraîner des dommages indirects

La sécurité de fonctionnement du moteur n'est pas garantie dans tous les cas.

Si vous faites augmenter la puissance du moteur de votre véhicule, par une intervention dans la gestion moteur par exemple, vous ne pouvez plus faire valoir vos droits à la garantie pour vices cachés.

Si vous faites augmenter la puissance du moteur de votre véhicule,

- faites adapter les pneus, le train de roulement, le système de freinage et le système de refroidissement du moteur à la puissance plus élevée du moteur
- refaites homologuer le véhicule
- signalez la modification de puissance à votre assureur

Sinon, l'autorisation de mise en circulation du véhicule est annulée et vous ne bénéficiez plus de la couverture d'assurance.

Si vous revendez le véhicule, informez l'acheteur de la modification de la puissance du moteur. Sinon, vous commettez un acte qui, selon la législation en vigueur, peut être puni par la loi.

Atelier qualifié

Un atelier qualifié dispose des connaissances, de l'outillage et des qualifications nécessaires pour mener à bien les travaux à effectuer sur le véhicule.

Cela vaut notamment pour les travaux importants pour la sécurité. Tenez compte des remarques qui figurent dans le carnet de maintenance.

Confiez toujours les travaux suivants à un atelier qualifié :

- Travaux importants pour la sécurité
- Travaux de maintenance
- Travaux de réparation
- Modifications, éléments posés et transformations
- Travaux sur les composants électroniques

Mercedes-Benz vous recommande de vous adresser à un point de service Mercedes-Benz.

! Confiez toujours les travaux de maintenance sur l'électronique du moteur et sur les pièces correspondantes (calculateurs, capteurs, câbles de liaison, etc.) à un atelier qualifié. Sinon, il y a risque d'usure accrue des pièces du véhicule et d'annulation de l'autorisation de mise en circulation du véhicule.

Enregistrement du véhicule

Il peut arriver que Mercedes-Benz demande à ses points de service d'effectuer des contrôles techniques sur certains véhicules. C'est notamment le cas lorsque la qualité ou la sécurité peuvent encore être améliorées. Mercedes-Benz ne peut vous informer des contrôles à effectuer sur votre véhicule que si vos données d'enregistrement sont en sa possession.

Vos données ne sont pas enregistrées si

- vous n'avez pas acheté votre véhicule auprès d'un distributeur agréé
- votre véhicule n'a pas encore été contrôlé par un point de service Mercedes-Benz

Faites enregistrer votre véhicule, de préférence par un point de service Mercedes-Benz. Informez Mercedes-Benz dès que possible de tout changement d'adresse ou de propriétaire.

Post-traitement des gaz d'échappement

Afin de garantir le bon fonctionnement du post-traitement des gaz d'échappement sur un véhicule BlueTEC[®], ravaillez le véhicule avec l'agent réducteur AdBlue[®].

L'utilisation du véhicule sans AdBlue[®] ou en présence de dysfonctionnements liés aux émissions entraîne l'annulation de l'autorisation de mise en circulation. Au regard de la loi, le véhicule n'est plus apte à circuler sur la voie publique.

Afin de respecter les valeurs limites d'émission, la gestion moteur surveille les composants du post-traitement des gaz d'échappement. Si vous essayez d'utiliser le véhicule sans AdBlue[®], avec de l'AdBlue[®] dilué ou avec un autre agent réducteur, ceci est détecté par la gestion moteur. D'autres défauts liés aux émissions, tels que les erreurs de dosage ou les défauts affectant les capteurs, sont également détectés et consignés.

La gestion moteur émet des messages d'alerte, puis empêche tout démarrage du moteur.

Par conséquent, remplissez régulièrement le réservoir d'AdBlue[®] lorsque vous utilisez le véhicule, ou au plus tard après l'apparition du 1er message d'alerte sur l'ordinateur de bord (> page 195).

Lorsque le niveau d'AdBlue[®] a atteint le niveau de réserve de 2,4 l environ, le message **Faire l'appoint d'AdBlue cf. notice d'utilisation** apparaît sur le visuel.

Lorsque la réserve d'AdBlue[®] est presque vide, le message **Ajouter AdBlue Fn. secours ds ...km cf. notice d'utilisation** ou **Fn. secours: 20 km/h Autonomie: ... km cf. notice d'utilisation** apparaît à temps sur le visuel. Si vous continuez à rouler sans ajouter d'AdBlue[®], vous ne pouvez plus parcourir au maximum que la distance affichée.

Lorsque le message **Faire l'appoint d'AdBlue Démarrage impossible** apparaît sur le visuel, cela signifie que le réservoir d'AdBlue[®] est vide. Après avoir arrêté le véhicule, vous ne pourrez ensuite plus redémarrer le moteur sans avoir fait l'appoint d'AdBlue[®].

Pour démarrer le moteur, vous devez d'abord ajouter au moins 4 l d'AdBlue[®] puis mettre le contact pendant 1 minute environ. Vous pouvez ensuite démarrer le moteur lorsque le nouveau

niveau de remplissage a été détecté par la gestion moteur.

En cas de défaut, faites immédiatement contrôler et réparer les composants du post-traitement des gaz d'échappement par un atelier qualifié.

Avant de vous rendre dans un pays extra-européen, contrôlez le niveau d'AdBlue® (▷ page 273) et faites-vous conseiller par un atelier qualifié.

Vous trouverez des informations relatives à l'appoint d'AdBlue® sous « Ravitaillement » (▷ page 195).

Vous trouverez de plus amples informations sur l'AdBlue® sous « Ingrédients et lubrifiants, capacités » (▷ page 421).

Pièces rapportées, superstructures, éléments posés et transformations

Remarques relatives aux directives de carrossage

❗ Pour des raisons de sécurité, faites réaliser et monter une superstructure conformément aux directives de carrossage Mercedes-Benz en vigueur. Ces directives de carrossage permettent de garantir que le châssis et la superstructure constituent une unité et que la sécurité maximale de fonctionnement et de marche est atteinte.

Pour des raisons de sécurité, Mercedes-Benz vous recommande

- de ne pas effectuer d'autres modifications sur le véhicule
- d'obtenir l'accord de Mercedes-Benz en cas de divergence par rapport aux directives de carrossage Mercedes-Benz

Les homologations par les services publics de contrôle technique ou les autorisations administratives n'excluent pas les risques pour la sécurité.

Tenez compte des informations relatives aux pièces d'origine Mercedes-Benz (▷ page 34). Vous trouverez les directives de carrossage Mercedes-Benz sur le site Internet <https://bbportal.mercedes-benz.com>.

Vous y trouverez également des informations sur l'affectation des brochures et le remplacement des fusibles.

Pour de plus amples informations, adressez-vous à un point de service Mercedes-Benz.

Remarques relatives au radiateur du moteur

Même des modifications apparemment mineures sur le véhicule (pose d'une grille de calandre pour une utilisation hivernale, par exemple) ne sont pas autorisées. Ne couvrez pas le radiateur du moteur. En outre, n'utilisez pas de protections thermiques, de filets de protection contre les insectes ou d'objet similaire.

Sinon, les valeurs du système de diagnostic sont faussées. Dans certains pays, l'enregistrement de données de diagnostic moteur est prescrit par la loi et doit toujours être vérifiable et correct.

Pièces d'origine Mercedes-Benz

❗ Les airbags, les rétracteurs de ceinture ainsi que les calculateurs et les capteurs de ces systèmes de retenue peuvent être montés aux emplacements suivants :

- Portes
- Montants de porte
- Bas de porte
- Sièges
- Poste de conduite
- Combiné d'instruments
- Console centrale

Ne montez aucun accessoire (un système audio, par exemple) à ces emplacements. N'effectuez pas de réparations ni de travaux de soudage. Vous pourriez compromettre le fonctionnement des systèmes de retenue.

Confiez le montage ultérieur d'accessoires à un atelier qualifié.

🌱 Protection de l'environnement

Daimler AG propose des organes et des pièces recyclés en échange standard qui présentent un niveau de qualité identique à celui des pièces neuves. Une garantie pour vices cachés identique à celle des pièces neuves leur est également accordée.

Si vous utilisez des composants, des pneus et des jantes ou des accessoires importants pour

la sécurité non homologués par Mercedes-Benz, la sécurité de fonctionnement de votre véhicule risque d'être compromise. Le fonctionnement de systèmes importants pour la sécurité, tels que le système de freinage, risque d'être perturbé. Utilisez uniquement des pièces d'origine Mercedes-Benz ou des pièces de qualité équivalente. Utilisez uniquement des pneus et des jantes ainsi que des accessoires qui ont été homologués pour votre type de véhicule.

Mercedes-Benz soumet les pièces d'origine Mercedes-Benz, les pièces de transformation et les accessoires agréés pour votre véhicule à un contrôle qui permet de prouver

- leur fiabilité
- leur sécurité
- leur compatibilité

Malgré une observation permanente du marché, Mercedes-Benz ne peut pas porter de jugement sur les autres produits. Mercedes-Benz décline toute responsabilité en cas de montage de ces produits sur les véhicules Mercedes-Benz, même s'ils ont reçu dans certains cas particuliers une homologation par un centre de contrôle technique ou une autorisation administrative.

En Allemagne, certaines pièces ne sont homologuées pour le montage ou pour les transformations que si elles sont conformes aux prescriptions légales en vigueur. Cela vaut également pour certains autres pays. Toutes les pièces d'origine Mercedes-Benz satisfont aux exigences d'homologation. Les pièces qui ne sont pas homologuées peuvent conduire à l'annulation de l'autorisation de mise en circulation.

C'est en effet le cas lorsque les pièces montées

- demandent une modification du type de véhicule mentionné dans l'autorisation de mise en circulation
- présentent une menace pour les autres usagers
- altèrent le comportement du véhicule au niveau des gaz d'échappement ou du bruit

Pour toute commande de pièces d'origine Mercedes-Benz, indiquez toujours le numéro d'identification du véhicule (VIN) (▷ page 417) et le numéro du moteur (▷ page 417).

Code QR pour la fiche de désincarcération

Les autocollants des codes QR sont apposés sur le montant B côté conducteur et côté passager.

En cas d'accident, les services de secours peuvent rapidement déterminer la fiche de désincarcération requise pour votre véhicule à l'aide des codes QR. La fiche de désincarcération actuelle contient, sous une forme compacte, les informations les plus importantes relatives à votre véhicule (le cheminement des câbles électriques, par exemple).

Pour de plus amples informations, consultez notre site Internet <http://www.mercedes-benz.de/qrcode>.

Données mémorisées dans le véhicule

Une multitude de composants électroniques du véhicule contiennent des mémoires des données.

Ces mémoires des données enregistrent temporairement ou durablement des informations techniques sur

- l'état du véhicule
- les événements
- les défauts

Ces informations techniques font en général un relevé de l'état d'un composant, d'un module, d'un système ou des conditions environnantes. Il peut s'agir par exemple

- de l'état de fonctionnement des éléments du système. Cela vaut pour les niveaux de remplissage, par exemple.
- des messages de statut du véhicule et de ses différents composants. Cela vaut pour la vitesse de rotation des roues/la vitesse, la décélération, l'accélération transversale ou la position de la pédale d'accélérateur, par exemple.
- des dysfonctionnements et des défauts des éléments importants d'un système. Cela vaut pour les feux ou les freins, par exemple.
- des conditions environnantes. Cela vaut pour la température extérieure, par exemple.

Les données sont de nature exclusivement technique et peuvent être utilisées afin

- de faciliter la détection et la suppression de dysfonctionnements et de défauts
- d'analyser les fonctions du véhicule (après un accident, par exemple)
- d'optimiser les fonctions du véhicule

Des profils de mouvement concernant les trajets parcourus ne peuvent pas être générés à partir des données.

Ces informations techniques peuvent être lues à partir des mémoires des événements et des défauts lorsque vous avez recours aux prestations de service.

Les prestations de service couvrent notamment

- les travaux de réparation
- les processus de maintenance
- les recours en garantie
- l'assurance qualité

La lecture est effectuée par des techniciens du réseau de maintenance (y compris les fabricants) à l'aide d'appareils de diagnostic spéciaux. Si nécessaire, contactez-les pour obtenir de plus amples informations.

Après la suppression des défauts, les informations contenues dans la mémoire des défauts sont effacées ou remplacées en continu.

Lors de l'utilisation du véhicule, il n'est pas exclu que dans certaines situations ces données techniques puissent, en liaison avec d'autres informations, être associées à des personnes (le cas échéant avec recours à un expert).

Cela vaut par exemple pour

- les constats d'accident
- les dommages au niveau du véhicule
- les dépositions de témoins

Des fonctions supplémentaires, qui sont convenues par contrat avec le client, permettent également la transmission de certaines données du véhicule à partir du véhicule. La localisation du véhicule en cas d'urgence, par exemple, fait partie des fonctions supplémentaires.

posants électroniques sur la page Web suivante :

<http://www.mercedes-benz.com/opensource>



Informations sur les droits d'auteur

Informations générales

Vous trouverez des informations concernant les licences relatives aux logiciels libres et open source utilisés dans votre véhicule et les com-

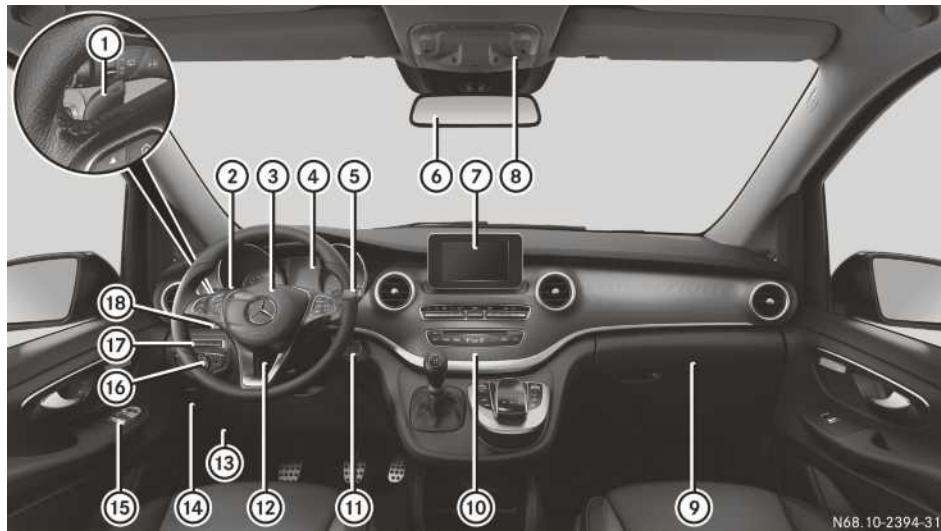
Poste de conduite



Fonction	Page	Fonction	Page
① Palettes de changement de rapport au volant (boîte de vitesses automatique)	192	⑪ Contacteur d'allumage	180
② Commodo	132	⑫ Réglage du volant	126
③ Avertisseur sonore		⑬ Prise de diagnostic Ouverture du capot	32 361
④ Combiné d'instruments	38	⑭ Frein de stationnement	200
⑤ Levier sélecteur DIRECT SELECT (boîte de vitesses automatique)	187	⑮ Unité de commande sur la porte	46
⑥ Rétroviseur intérieur	127	⑯ Commutateur d'éclairage	131
⑦ Visuel du système multimédia (voir la notice d'utilisation spécifique)		⑰ • Porte-cartes et porte-pièces de monnaie • Panneau de commande  Désactivation et activation de l'assistant de trajectoire	228
⑧ Unité de commande au plafonnier	45	 Activation et désactivation du DSR	221
⑨ Boîte à gants	336	 Activation de la caméra à 360°	248
⑩ Unité de commande sur la console centrale Levier de vitesses (boîte de vitesses mécanique)	41 181	⑱ Manette du TEMPOMAT	209

Combiné d'instruments

Affichages et éléments de commande



N54.32-2969-31

	Fonction	Page
①	Tachymètre	261
②	Visuel	263
③	Compte-tours	261

	Fonction	Page
④	Indicateur de température du liquide de refroidissement	261
⑤	Niveau du carburant	

i Vous trouverez des informations sur l'affichage de la température extérieure sur le

visuel sous « Indicateur de température extérieure » (▷ page 261).

Voyants de contrôle et d'alerte

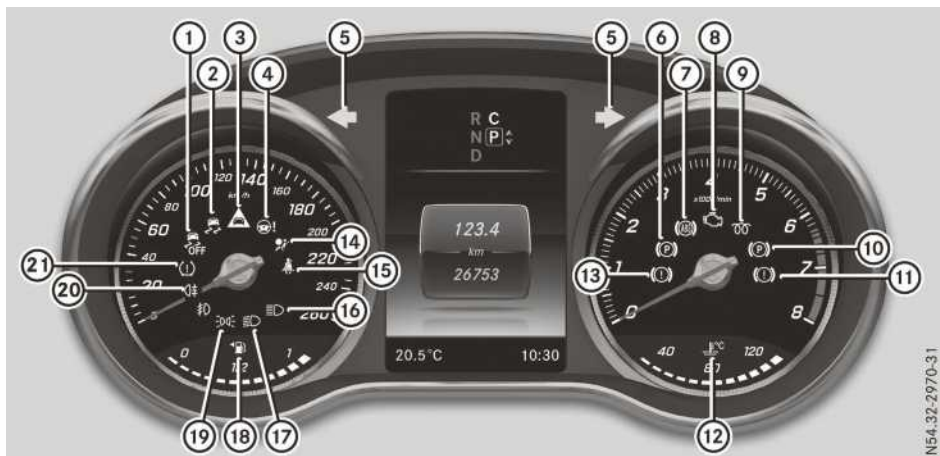

	Fonction	Page
①	ESP® OFF	309
②	ESP®	308
③	Alerte de distance	312
④	Direction assistée	314
⑤	Clignotants	132
⑥	Frein de stationnement (voyant orange)	309
⑦	ABS	307
⑧	Diagnostic moteur	310
⑨	Préchauffage	181
⑩	Frein de stationnement (voyant rouge)	309
⑪	Freins (voyant rouge)	306
⑫	Liquide de refroidissement	310







	Fonction	Page
⑬	Freins (voyant orange) ne fonctionne pas	
⑭	Systèmes de retenue	47
⑮	Ceintures de sécurité	305
⑯	Feux de route	133
⑰	Feux de croisement	131
⑱	Réserve de carburant	310
⑲	Feux de position, éclairage de la plaque d'immatriculation et éclairage des instruments	131
⑳	Feu antibrouillard arrière	132
	Sans fonction	
㉑	Système de contrôle de la pression des pneus	313







i Des messages correspondants peuvent également apparaître sur le visuel (▷ page 277).

Volant multifonction



N46.10-2143-31

	Fonction	Page
①	Visuel	263
②	 Refus d'un appel ou fin de communication	270
	Sortie du répertoire téléphonique ou de la mémoire de répétition d'appel 	
	Lancement ou prise d'un appel	270
	Passage à la mémoire de répétition d'appel	
	 	
	Réglage du volume sonore	
		
	Coupure du son	
		
	Véhicules équipés du système Audio 20: activation de la commande vocale de la navigation (voir la notice d'utilisation du fabricant)	
	Véhicules équipés de COMAND Online: mise en marche du LINGUATRONIC	



	Fonction	Page
	(voir la notice d'utilisation spécifique)	
③	 Affichage du menu principal	
	  Sélection d'un menu ou d'un sous-menu ou navigation à l'intérieur d'une liste	262
	 Confirmation de la sélection	262
	Masquage des messages sur le visuel	277
	 Retour	262
	 Véhicules équipés du système Audio 20: désactivation de la commande vocale de la navigation (voir la notice d'utilisation du fabricant)	
	Véhicules équipés de COMAND Online: arrêt du LINGUATRONIC (voir la notice d'utilisation spécifique)	



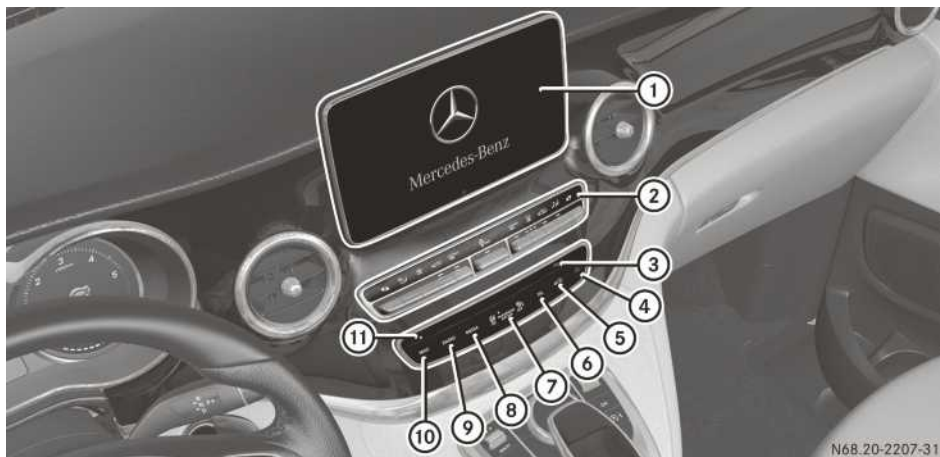

Console centrale

Partie supérieure de la console centrale



N68.20-2207-31

Fonction	Page
① Visuel du système multimédia (voir la notice d'utilisation spécifique)	
② Unité de commande du système de climatisation	148
③ Lecteur de CD/DVD du système multimédia (voir la notice d'utilisation spécifique)	
④  Allumage et extinction des feux de détresse	133
⑤  Touche Fonctions du véhicule (voir la notice d'utilisation spécifique)	
⑥  Touche Téléphone (voir la notice d'utilisation spécifique)	



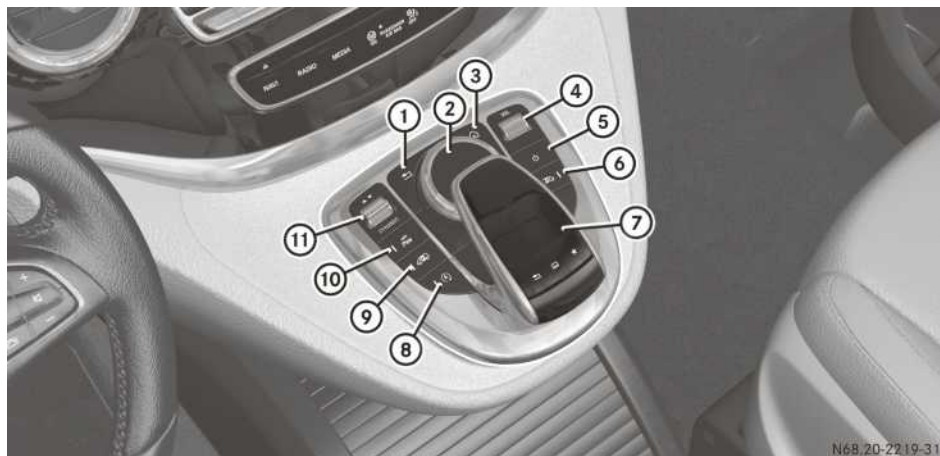

Fonction	Page
⑦ Voyants PASSENGER AIR BAG	48
⑧  Touche Médias (voir la notice d'utilisation spécifique)	
⑨  Touche Radio (voir la notice d'utilisation spécifique)	
⑩  Touche Navigation (voir la notice d'utilisation spécifique)	
⑪  Ejection du CD (voir la notice d'utilisation spécifique)  Chargement d'un DVD (voir la notice d'utilisation spécifique)	

Partie centrale de la console centrale



N68.20-22.19-31

Véhicules équipés d'une boîte de vitesses automatique

	Fonction	Page		Fonction	Page
①	Touche Retour (voir la notice d'utilisation spécifique)		⑦	Pavé tactile (voir la notice d'utilisation spécifique)	
②	Sélecteur du système multimédia (voir la notice d'utilisation spécifique)		⑧	 Désactivation et activation de la fonction ECO de démarrage et d'arrêt automatiques du moteur	183
③	Touche favori (voir la notice d'utilisation spécifique)		⑨	 Ouverture et fermeture de la porte coulissante électrique, côté gauche du véhicule	88
④	Réglage du volume sonore et coupure du son (voir la notice d'utilisation spécifique)		⑩	 Désactivation et activation du PARKTRONIC	237
⑤	Mise en marche et arrêt du système multimédia (voir la notice d'utilisation spécifique)		⑪	Contacteur DYNAMIC SELECT	191
⑥	 Ouverture et fermeture de la porte coulissante électrique, côté droit du véhicule	88			

Partie inférieure de la console centrale

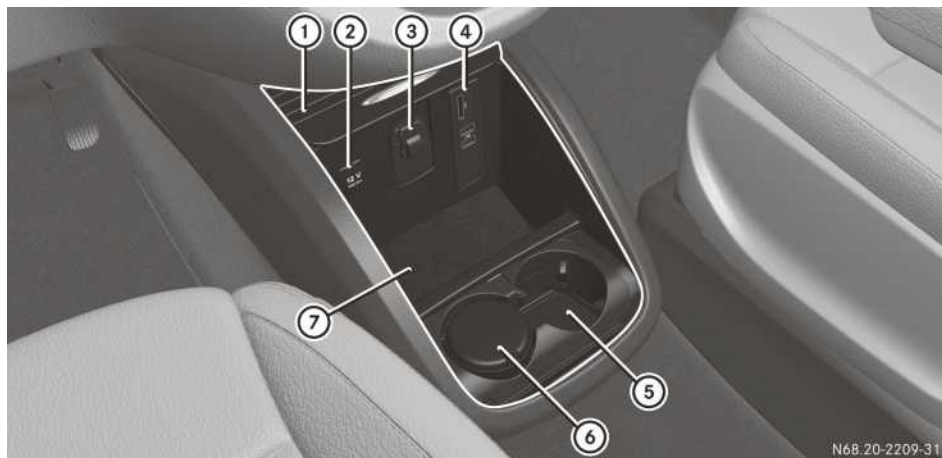

N68.20-2209-31

Bac de rangement avec cache coulissant

	Fonction	Page
①	Cache coulissant	
②	Prise 12 V Allume-cigare	345 344
③	Support pour réceptacle du téléphone portable	349
④	Interface média avec 2 prises USB ou avec 2 prises USB et 1 fente pour carte mémoire SD	337

	Fonction	Page
⑤	Porte-gobelets	342
⑥	Cendriers	344
⑦	<ul style="list-style-type: none"> • Bac de rangement • Minuterie du chauffage additionnel à air chaud • Cadre de montage d'appareils pour un appareil additionnel (tachygraphe, par exemple) 	170

Console centrale entre les sièges du conducteur et du passager

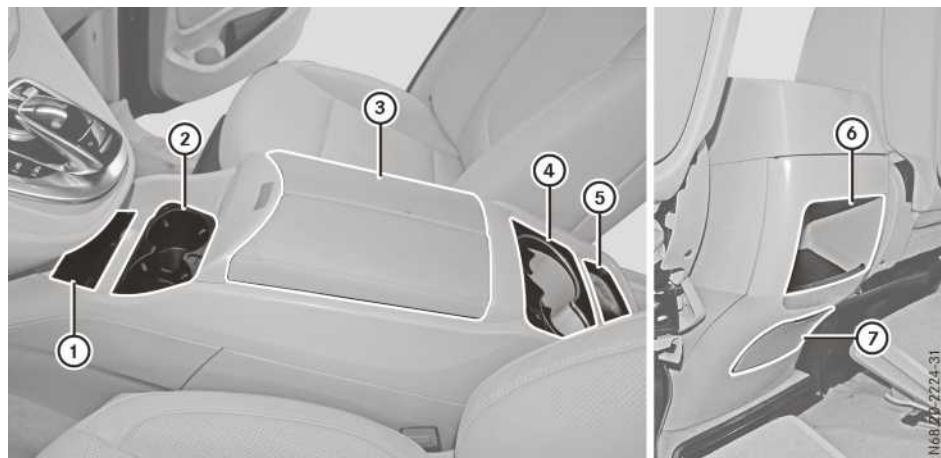







Console centrale entre les sièges du conducteur et du passager

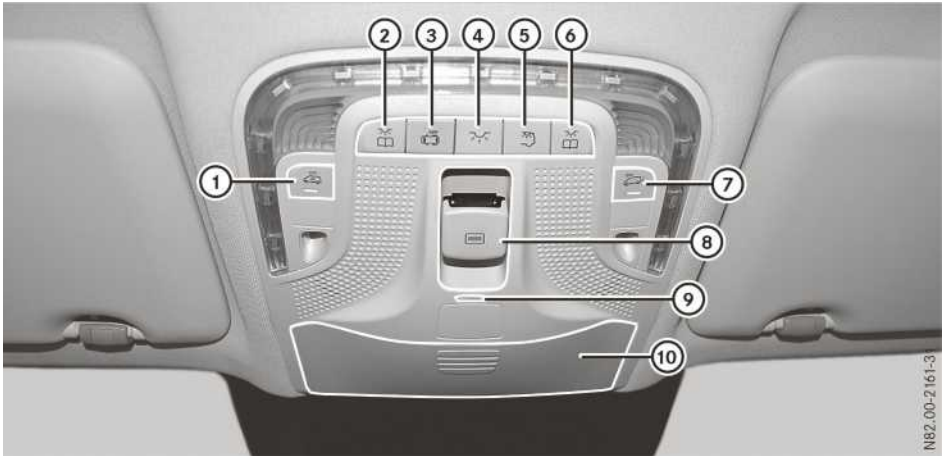

	Fonction	Page
①	Bac de rangement	
②	Porte-gobelets	343
③	Bac de rangement	337
	Interface média avec 2 prises USB et 1 fente pour carte mémoire SD	337
	Glacière	

	Fonction	Page
④	Porte-gobelets isotherme	343
⑤	Bac de rangement	
⑥	Bac de rangement	
⑦	Prise 12 V	345
	Prise 230 V	346

Unité de commande au plafonnier



	Fonction	Page
①	 Désactivation de la protection volumétrique	78
②	 Allumage et extinction du spot de lecture gauche	136
③	 Activation et désactivation de la commande automatique de l'éclairage intérieur	137
④	 Allumage et extinction de l'éclairage intérieur avant	137
⑤	 Allumage et extinction de l'éclairage intérieur arrière	137

	Fonction	Page
⑥	 Allumage et extinction du spot de lecture droit	136
⑦	 Désactivation de la protection antisoulèvement	77
⑧	 Ouverture et fermeture du toit ouvrant panoramique Ouverture et fermeture des stores pare-soleil	98 99
⑨	Voyant de l'alarme antivol et antieffraction (EDW)	77
⑩	Range-lunettes	336

Unité de commande sur la porte

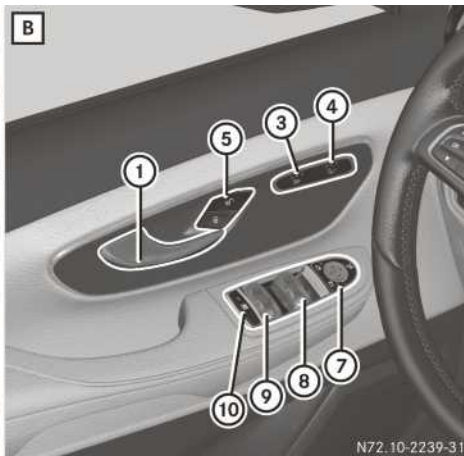
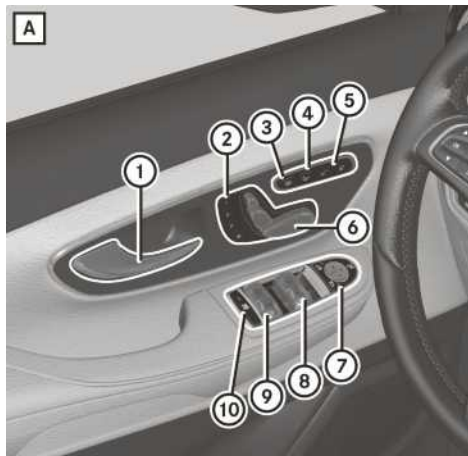

- A Véhicules équipés de sièges avant à réglage électrique
- B Véhicules équipés de sièges avant à réglage manuel

Fonction	Page
① Ouverture de la porte	85
② 1 2 3 Mémorisation des réglages du siège et des rétroviseurs extérieurs	129
③ Chauffage de siège	124
④ Ventilation de siège	125
⑤ Déverrouillage et verrouillage du véhicule	84
⑥ Réglage électrique du siège	103
⑦ Réglage, déploiement et rabattement électriques des rétroviseurs extérieurs	127

Fonction	Page
⑧ Ouverture et fermeture des vitres latérales avant	94
⑨ Ouverture et fermeture des vitres entrebâillantes arrière	94
⑩ Blocage et déblocage de la commande arrière des vitres entrebâillantes (sécurité enfants)	72

Informations utiles

Cette notice d'utilisation décrit tous les modèles ainsi que l'ensemble des équipements de série et optionnels qui étaient disponibles pour votre véhicule au moment de la clôture de la rédaction de cette notice d'utilisation. Des divergences sont possibles selon les pays. Notez que votre véhicule n'est pas obligatoirement équipé de toutes les fonctions décrites. Cela vaut également pour les fonctions et systèmes importants pour la sécurité.

Lisez les informations sur les ateliers qualifiés (▷ page 33).

Sécurité des occupants

Introduction aux systèmes de retenue

En cas d'accident, les systèmes de retenue peuvent réduire le risque de contact des occupants du véhicule avec des parties de l'habitacle. En outre, ils peuvent également réduire les charges auxquelles sont soumis les occupants du véhicule lors d'un accident.

Les systèmes de retenue comprennent

- les systèmes de ceintures de sécurité
- les airbags
- les systèmes de retenue pour enfants
- les systèmes de fixation pour siège-enfant

Les composants des systèmes de retenue sont adaptés les uns aux autres. Ils ne peuvent apporter la protection prévue que si tous les occupants du véhicule

- ont bouclé correctement leur ceinture de sécurité (▷ page 50)
- ont correctement réglé leur siège et leur appui-tête (▷ page 101)

En tant que conducteur, vous devez également vous assurer que le volant est réglé correctement. Tenez compte des remarques relatives à la position assise correcte du conducteur (▷ page 101).

En outre, vous devez vous assurer que les airbags peuvent se déployer librement en cas de déclenchement (▷ page 52).

Les airbags agissent en complément des ceintures de sécurité complètement bouclées. Les airbags constituent un dispositif de sécurité supplémentaire qui permet d'augmenter, dans certains cas de collision, le potentiel de protec-

tion des occupants du véhicule. Les airbags ne se déclenchent pas, par exemple, si la protection apportée par la ceinture de sécurité suffit en cas d'accident. En outre, en cas d'accident, seuls les airbags en mesure d'apporter une protection supplémentaire lors de la collision se déclenchent. Cependant, les ceintures de sécurité et les airbags n'offrent en général aucune protection contre les objets qui pénètrent à l'intérieur du véhicule.

Vous trouverez des informations sur le mode de fonctionnement des systèmes de retenue sous « Déclenchement des rétracteurs de ceinture et des airbags » (▷ page 59).

Vous trouverez des informations sur le transport des enfants et sur les systèmes de retenue pour enfants sous « Transport des enfants » (▷ page 62).

Consignes de sécurité importantes

ATTENTION

Toute modification effectuée sur les systèmes de retenue risque d'en compromettre le fonctionnement. Les systèmes de retenue ne peuvent alors plus protéger les occupants du véhicule comme prévu et ne pas se déclencher en cas d'accident ou se déclencher de manière inopinée, par exemple. Il y a un risque de blessure accru, voire danger de mort!

Ne modifiez jamais les éléments des systèmes de retenue. N'intervenez en aucun cas sur le câblage ni sur les composants électroniques ou leurs logiciels.

Si le véhicule doit être adapté à une personne ayant un handicap physique, adressez-vous à un atelier qualifié. Mercedes-Benz vous recommande pour cela de vous adresser à un point de service Mercedes-Benz.

Voyant d'alerte des systèmes de retenue

Une fois le contact mis, les fonctions des systèmes de retenue sont contrôlées à intervalles réguliers lorsque le moteur tourne. Les défauts peuvent ainsi être détectés à temps.

Le voyant d'alerte des systèmes de retenue  qui se trouve sur le combiné d'instruments

s'allume au moment où vous mettez le contact. Il s'éteint au plus tard quelques secondes après le démarrage du véhicule. Les composants des systèmes de retenue sont disponibles.

Un défaut est présent lorsque le voyant d'alerte des systèmes de retenue 

- ne s'allume pas après que vous avez mis le contact
- ne s'éteint pas au bout de quelques secondes lorsque le moteur tourne
- se rallume lorsque le moteur tourne

ATTENTION

Lorsque le système de retenue est en panne, certains composants du système de retenue risquent de se déclencher de manière intempestive ou de ne pas se déclencher comme prévu en cas d'accident. Cela peut concerner les rétracteurs de ceinture ou les airbags, par exemple. Il y a un risque de blessure accru, voire danger de mort.

Faites immédiatement contrôler et réparer le système de retenue par un atelier qualifié.

Voyant PASSENGER AIR BAG OFF

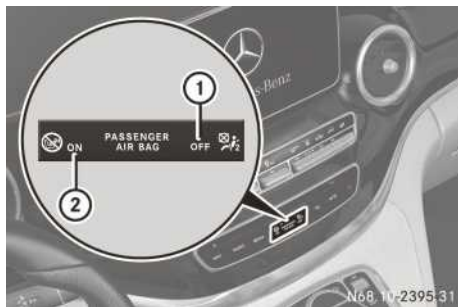

Les voyants PASSENGER AIR BAG OFF ① et PASSENGER AIR BAG ON ② font partie de la désactivation automatique de l'airbag frontal du passager.

Le voyant PASSENGER AIR BAG OFF vous indique le statut de l'airbag frontal du passager.

Si le voyant PASSENGER AIR BAG OFF

- **est allumé**, l'airbag frontal du passager est désactivé. Il ne se déclenchera pas en cas d'accident.
- **n'est pas allumé**, l'airbag frontal du passager est activé. Si les critères de déclenchement sont remplis, l'airbag frontal du passager se déclenchera en cas d'accident.

Le voyant PASSENGER AIR BAG ON est inopérant. Lorsque vous mettez le contact, il s'allume brièvement, puis s'éteint.

En fonction de la personne qui occupe le siège du passager, l'airbag frontal du passager doit être activé ou désactivé (voir les points suivants). Vous devez le contrôler avant de démarrer et toujours vous en assurer pendant la marche.

- **Enfant installé dans un système de retenue pour enfants dos à la route**: le voyant PASSENGER AIR BAG OFF doit être allumé. L'airbag frontal du passager est désactivé. Tenez impérativement compte des remarques relatives à la « Désactivation automatique de l'airbag frontal du passager » (▷ page 55) et au « Transport des enfants » (▷ page 62).
- **Enfant installé dans un système de retenue pour enfants face à la route**: la désactivation ou l'activation de l'airbag frontal du passager dépend du système de retenue pour enfants monté, de l'âge et de la taille de l'enfant. Par conséquent, tenez impérativement compte des remarques relatives à la « Désactivation automatique de l'airbag frontal du passager » (▷ page 55) et au « Transport des enfants » (▷ page 62).
- **Autres occupants**: le voyant PASSENGER AIR BAG OFF doit être éteint. L'airbag frontal du passager est activé. Le voyant PASSENGER AIR BAG OFF peut s'allumer en fonction de la taille de la personne occupant le siège du passager. L'airbag frontal du passager est désactivé. Il ne se déclenchera pas en cas d'accident. Dans ce cas, il est préférable que la personne n'utilise pas le siège du passager. Tenez impérativement compte des remarques relatives à la « Désactivation automatique de l'airbag frontal du passager » (▷ page 55) ainsi que celles relatives aux « Ceintures de sécurité » (▷ page 49) et « Airbags » (▷ page 52). Vous y trouverez également des informations sur la position assise correcte.

Ceintures de sécurité

Introduction

En cas de collision ou de retournement, ce sont les ceintures de sécurité bouclées correctement qui réduisent le plus efficacement le déplacement des occupants. Par conséquent, le risque de contact avec des parties de la cabine et d'éjection des occupants hors du véhicule diminue. En outre, les ceintures de sécurité maintiennent les occupants du véhicule dans une position plus favorable par rapport aux airbags en cas de déclenchement.

Le système de ceintures de sécurité comprend

- les ceintures de sécurité
- les rétracteurs de ceinture au niveau des places avant
- les limiteurs d'effort

Si vous tirez rapidement ou brutalement la ceinture de sécurité hors du point de renvoi, l'enrouleur de ceinture se bloque. Il est alors impossible de tirer davantage la ceinture.

Le rétracteur tend la ceinture de sécurité en cas de collision afin qu'elle s'applique bien sur le corps. Il ne ramène toutefois pas l'occupant contre le dossier du siège.

En outre, le rétracteur de ceinture ne corrige pas une mauvaise position du siège ou un positionnement incorrect de la ceinture de sécurité.

En cas de déclenchement, le limiteur d'effort réduit la pression exercée par la ceinture sur la personne.

Les limiteurs d'effort des ceintures de sécurité des sièges avant sont adaptés aux airbags frontaux qui absorbent une partie des forces de décélération. Cela permet de réduire les charges auxquelles sont soumis les occupants du véhicule lors d'un accident.

! Si le siège du passager n'est pas occupé, n'introduisez pas la languette dans la boucle de la ceinture de sécurité du siège du passager. Sinon, le rétracteur de ceinture pourrait se déclencher en cas d'accident et devrait alors être remplacé.

Consignes de sécurité importantes

ATTENTION

Lorsque la ceinture de sécurité n'est pas bouclée correctement, elle n'est pas en mesure

d'offrir la protection prévue. En outre, une ceinture de sécurité mal bouclée peut même provoquer des blessures, par exemple en cas d'accident, de freinage brutal ou de changement brusque de direction. Il y a un risque de blessure accru, voire danger de mort.

Veillez toujours à ce que tous les occupants du véhicule aient bouclé correctement leur ceinture et soient correctement assis.

ATTENTION

Si le dossier du siège ne se trouve pas presque à la verticale, la ceinture de sécurité ne peut pas offrir la protection prévue. En cas de freinage brutal ou d'accident, vous risquez alors de glisser sous la ceinture de sécurité et de vous blesser, par exemple au niveau du bas-ventre ou du cou. Il y a un risque de blessure accru, voire danger de mort.

Régalez le siège correctement avant de prendre la route. Veillez toujours à ce que le dossier du siège se trouve presque à la verticale et à ce que la partie supérieure de la ceinture de sécurité passe sur le milieu de l'épaule.

ATTENTION

Dans le cas des personnes mesurant moins de 1,50 m, la ceinture de sécurité ne peut pas être placée correctement sans l'utilisation d'un système de retenue adapté. Lorsque la ceinture de sécurité n'est pas bouclée correctement, elle n'est pas en mesure d'offrir la protection prévue. En outre, une ceinture de sécurité mal bouclée peut même provoquer des blessures, par exemple en cas d'accident, de freinage brutal ou de changement brusque de direction. Il y a un risque de blessure accru, voire danger de mort.

Protégez toujours les personnes mesurant moins de 1,50 m avec des systèmes de retenue supplémentaires appropriés.

Lorsqu'un enfant âgé de moins de 12 ans et mesurant moins de 1,50 m prend place à bord,

- veillez à ce qu'il soit protégé par un système de retenue pour enfants approprié à votre véhicule Mercedes-Benz. Le système de rete-

nue pour enfants doit être adapté à sa taille, à son poids et à son âge.

- respectez impérativement les instructions et les consignes de sécurité relatives à la « Désactivation automatique de l'airbag frontal du passager » (▷ page 55)
- respectez impérativement les instructions et les consignes de sécurité relatives au « Transport des enfants » (▷ page 62) ainsi que les instructions de montage et la notice d'utilisation du fabricant du système de retenue pour enfants

ATTENTION

Les ceintures de sécurité ne peuvent pas offrir la protection prévue lorsque

- elles sont endommagées, modifiées, fortement encrassées, décolorées ou qu'elles ont pris une autre teinte dans la masse
- la boucle est endommagée ou fortement encrassée
- des modifications ont été apportées aux rétracteurs de ceinture, aux points d'ancrage ou aux enrouleurs de ceinture

Lors d'un accident, les ceintures de sécurité peuvent subir des dommages non visibles de l'extérieur, dus par exemple à des éclats de verre. Les ceintures de sécurité qui sont endommagées ou qui ont été fortement sollicitées peuvent se déchirer ou défailir, par exemple en cas d'accident. Les rétracteurs de ceinture ayant subi des modifications peuvent se déclencher de manière intempestive ou ne pas fonctionner comme prévu. Il y a un risque de blessure accru, voire danger de mort.

N'apportez jamais de modification aux ceintures de sécurité, rétracteurs de ceinture, points d'ancrages et enrouleurs de ceinture. Assurez-vous que les ceintures de sécurité ne sont pas endommagées, usées ni encrassées. Après un accident, faites immédiatement contrôler les ceintures de sécurité par un atelier qualifié.

Mercedes-Benz vous recommande d'utiliser des ceintures de sécurité agréées par Mercedes-Benz pour votre véhicule. Sinon, l'autorisation de mise en circulation du véhicule peut être annulée.

Utilisation correcte des ceintures de sécurité

Respectez les consignes de sécurité relatives aux ceintures de sécurité (▷ page 49).

Tous les occupants du véhicule doivent boucler correctement leur ceinture de sécurité avant de prendre la route. Assurez-vous toujours, même pendant la marche, que tous les occupants du véhicule ont bouclé correctement leur ceinture de sécurité.

Lorsque vous bouclez votre ceinture de sécurité, veillez impérativement à ce que

- la languette de la ceinture de sécurité soit exclusivement insérée dans la boucle appartenant à votre siège
- la ceinture de sécurité soit bien appliquée sur le corps

Évitez de porter des vêtements épais (manteau d'hiver, par exemple).

- la ceinture de sécurité ne soit pas vrillée
Sinon, les forces susceptibles de s'exercer ne peuvent pas être réparties sur l'ensemble de la ceinture.
- la partie supérieure de la ceinture de sécurité passe toujours sur le milieu de l'épaule

La partie supérieure de la ceinture de sécurité ne doit pas toucher le cou ni passer sous le bras ou derrière le dos. Si possible, réglez la hauteur de la ceinture de sécurité en fonction de votre taille.

- la ceinture abdominale soit bien appliquée sur le corps et passe le plus bas possible devant les hanches

La ceinture abdominale doit toujours passer dans le pli de l'aîne, jamais sur le ventre ou le bas-ventre. Cela vaut en particulier pour les femmes enceintes. Si nécessaire, poussez la ceinture abdominale vers le bas, dans le pli de l'aîne, et tendez-la avec la partie supérieure de la ceinture de sécurité.

- la ceinture de sécurité ne passe pas sur des objets tranchants, pointus ou fragiles
Si de tels objets se trouvent sur vos vêtements ou dans vos poches (stylos, clés, lunettes, etc.), rangez-les dans un endroit approprié.

- une ceinture de sécurité ne serve toujours qu'à une seule personne à la fois

Un nourrisson ou un enfant ne doit en aucun cas être transporté sur les genoux d'un occupant du véhicule pendant la marche. En cas

d'accident, ils pourraient être victimes de contusions en étant coincés entre l'occupant du véhicule et la ceinture de sécurité.

- une même ceinture de sécurité ne serve jamais à attacher à la fois des objets et une personne
Assurez-vous également qu'aucun objet ne se trouve entre le siège et son occupant (un coussin, par exemple).

Les ceintures de sécurité sont conçues uniquement pour la sécurité et la retenue des personnes. Lors de l'arrimage d'objets, de bagages ou du chargement, tenez toujours compte des « Directives de chargement » (▷ page 352).

Bouclage et réglage de la ceinture de sécurité

Tenez compte des consignes de sécurité relatives aux ceintures de sécurité (▷ page 49) et des remarques concernant leur utilisation correcte (▷ page 50).



Schéma de principe

- ▶ Réglez le siège (▷ page 101).
Le dossier du siège doit être réglé presque à la verticale.
- ▶ Tirez la ceinture de sécurité sans à-coups hors du point de renvoi et encliquez la languette (2) dans la boucle (1).
Le cas échéant, les ceintures de sécurité du conducteur et du passager sont tendues automatiquement (voir « Ajustement des ceintures de sécurité » (▷ page 51)).
- ▶ Tirez si nécessaire la ceinture de sécurité vers le haut au niveau de la poitrine pour qu'elle soit bien tendue sur le corps.

La partie supérieure de la ceinture de sécurité doit toujours passer sur le milieu de l'épaule. Si nécessaire, réglez le point de renvoi de la ceinture.

- ▶ **Plus haut:** poussez le point de renvoi vers le haut.
Le point de renvoi peut se verrouiller dans plusieurs positions.
- ▶ **Plus bas:** tout en appuyant sur la touche du dispositif de déverrouillage du point de renvoi (3), poussez le point de renvoi vers le bas.
- ▶ Relâchez la touche du dispositif de déverrouillage du point de renvoi (3) au niveau de la position souhaitée et assurez-vous que le point de renvoi est verrouillé dans un cran.

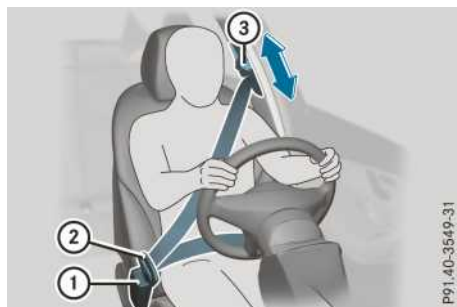
Débouclage des ceintures de sécurité

⚠ Assurez-vous que la ceinture de sécurité s'enroule complètement. Sinon, la ceinture de sécurité ou la languette peuvent se coincer dans la porte ou dans le mécanisme du siège. La porte, les garnitures de porte et la ceinture de sécurité risquent alors d'être endommagées. Les ceintures de sécurité endommagées ne peuvent plus remplir leur fonction de protection et doivent être remplacées. Rendez-vous dans un atelier qualifié.

- ▶ Appuyez sur la touche de débouclage de la boucle, maintenez la languette et ramenez la ceinture de sécurité.

Ajustement des ceintures de sécurité

L'ajustement des ceintures de sécurité est une fonction confort intégrée au système PRE-SAFE®. Cette fonction permet d'adapter les ceintures de sécurité au buste du conducteur et du passager.

La ceinture se tend alors légèrement lorsque

- la languette est encliquetée dans la boucle
- le contact est mis

Lors de l'ajustement de la ceinture de sécurité, une certaine force de rappel s'exerce si le système détecte qu'il y a du jeu entre l'occupant et la ceinture. Dans ce cas, ne retenez pas la ceinture de sécurité.

Vous pouvez activer et désactiver l'ajustement des ceintures de sécurité par l'intermédiaire du système multimédia. Vous trouverez des informations sur l'activation et la désactivation de l'ajustement des ceintures de sécurité dans la

notice d'utilisation numérique ou dans la notice d'utilisation spécifique du système multimédia.

Alerte de bouclage des ceintures de sécurité du conducteur et du passager

Le voyant d'alerte des ceintures de sécurité  qui se trouve sur le combiné d'instruments a pour fonction d'attirer votre attention sur le fait que tous les occupants du véhicule doivent boucler leur ceinture. Il peut être allumé en permanence ou clignoter. En outre, un signal d'alerte peut retentir.

Le voyant d'alerte des ceintures de sécurité  s'éteint et le signal d'alerte s'arrête dès que le conducteur et le passager ont bouclé leur ceinture.

Uniquement pour certains pays : une fois le contact mis, le voyant d'alerte des ceintures de sécurité  s'allume pendant 6 secondes, même si le conducteur et le passager ont déjà bouclé leur ceinture. Après le démarrage du moteur, il s'éteint dès que le conducteur et le passager ont bouclé leur ceinture.

Airbags

Introduction

L'emplacement d'un airbag est signalé par l'inscription AIRBAG.

Un airbag agit en complément d'une ceinture de sécurité correctement bouclée. Il ne remplace en aucun cas la ceinture de sécurité. L'airbag apporte une protection supplémentaire en cas d'accident.

Tous les airbags ne se déclenchent pas non plus en cas d'accident. Les différents systèmes d'airbags fonctionnent indépendamment les uns des autres (▷ page 59).

Aucun système actuellement disponible n'est cependant en mesure d'exclure complètement le risque de blessures et de décès.

Cependant, le risque de blessures provoquées par le déploiement de l'airbag ne peut pas être complètement écarté car celui-ci doit se déployer rapidement.

Consignes de sécurité importantes

ATTENTION

Si vous n'êtes pas assis correctement sur votre siège, l'airbag n'est pas en mesure d'apporter la protection prévue et son déclenchement peut même provoquer des blessures supplémentaires. Il y a un risque de blessure accru, voire danger de mort!

Pour éviter de prendre des risques, assurez-vous toujours que tous les occupants du véhicule

- ont bouclé correctement leur ceinture, en particulier les femmes enceintes
- sont assis correctement et respectent une distance aussi grande que possible par rapport aux airbags
- tiennent compte des remarques suivantes

Veillez toujours à ce qu'aucun objet ne se trouve entre l'airbag et l'occupant du véhicule.

- Réglez les sièges correctement avant de prendre la route. Veillez toujours à ce que le dossier du siège se trouve presque à la verticale. Le centre de l'appuie-tête doit soutenir la tête à hauteur des yeux.
- Reculez les sièges du conducteur et du passager au maximum. La position du conducteur doit cependant permettre de conduire le véhicule en toute sécurité.
- Saisissez le volant uniquement par le côté extérieur de la couronne pour que l'airbag puisse se déployer sans entraves.
- Appuyez-vous toujours contre le dossier de votre siège pendant la marche. Ne vous penchez pas en avant et ne vous appuyez pas contre la porte ou la vitre latérale. Sinon, vous vous trouvez dans la zone de déploiement des airbags.
- Gardez toujours vos pieds posés sur le plancher devant votre siège. Ne posez pas vos pieds sur la planche de bord, par exemple. Sinon, vos pieds se trouvent dans la zone de déploiement de l'airbag.
- Protégez toujours les personnes mesurant moins de 1,50 m avec des systèmes de retenue appropriés. Sur les personnes ne dépassant pas cette taille, la ceinture de sécurité ne peut pas être positionnée correctement.

Lorsque des enfants prennent place à bord, tenez également compte des remarques suivantes.

- Protégez toujours les enfants âgés de moins de 12 ans et mesurant moins de 1,50 m avec des systèmes de retenue pour enfants appropriés.
- Montez les systèmes de retenue pour enfants de préférence sur un siège arrière.
- N'installez un enfant dans un système de retenue pour enfants dos à la route monté sur le siège du passager que si l'airbag frontal du passager est désactivé. Si le voyant PASSENGER AIR BAG OFF est allumé en permanence, cela signifie que l'airbag frontal du passager est désactivé (▷ page 48).
- Respectez impérativement les instructions et les consignes de sécurité relatives à la « Désactivation automatique de l'airbag frontal du passager » (▷ page 55) et au « Transport des enfants » (▷ page 62) ainsi que les instructions de montage et la notice d'utilisation du fabricant du système de retenue pour enfants.

Les objets qui se trouvent dans la cabine peuvent compromettre le fonctionnement correct des airbags. Pour diminuer les risques liés à la vitesse de déploiement élevée des airbags après leur déclenchement, assurez-vous, avant de prendre la route, que

- aucune personne, aucun animal ni aucun objet ne se trouvent entre les occupants du véhicule et un airbag
- aucun objet ne se trouve entre un siège et une porte ou un montant de porte (montant B)
- aucun objet dur, tel qu'un cintre, n'est accroché aux poignées de maintien ou aux portemanteaux
- aucun accessoire, tel qu'un porte-gobelets, n'est fixé dans la zone de déploiement d'un airbag, aux portes ou vitres latérales par exemple
- aucun objet lourd, tranchant ou fragile ne se trouve dans les poches de vos vêtements. Rangez ces objets dans un endroit approprié

ATTENTION

Si vous apportez des modifications aux habillages des airbags ou si vous y apposez des autocollants, par exemple, vous risquez de compromettre le fonctionnement des airbags. Le risque de blessure augmente.

N'apportez jamais des modifications à un habillage d'airbag et ne déposez aucun objet dessus.

Véhicules équipés d'airbags rideaux pour toutes les rangées de sièges:

ATTENTION

Des capteurs de commande des airbags sont placés dans les portes. Toute modification ou tout travail non conforme effectués sur les portes ou sur les garnitures des portes, de même que des portes endommagées peuvent compromettre le fonctionnement des capteurs. Le fonctionnement des airbags risque d'être compromis. Les airbags ne peuvent alors plus protéger les occupants du véhicule comme prévu. Le risque de blessure augmente.

Ne modifiez jamais les portes ou leurs éléments. Confiez toujours les travaux sur les portes ou sur les garnitures des portes à un atelier qualifié.

Airbags frontaux

! Ne posez pas d'objets lourds sur le siège du passager. L'occupation du siège pourrait en effet être détectée. En cas d'accident, cela risque d'entraîner le déclenchement des systèmes de retenue côté passager qui doivent alors être remplacés.

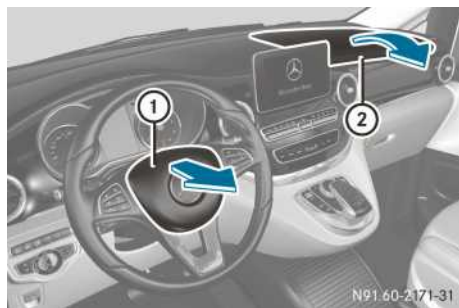

L'airbag frontal du conducteur ① se déploie devant le volant. L'airbag frontal du passager ② se déploie devant et au-dessus de la boîte à gants et de la console centrale.

Les airbags frontaux offrent, en cas de déclenchement, une protection supplémentaire aux occupants des sièges avant et réduisent ainsi le

risque de blessure à la tête et à la cage thoracique.

Le voyant PASSENGER AIR BAG OFF vous indique le statut de l'airbag frontal du passager (> page 48).

L'airbag frontal du passager se déclenche uniquement si

- la désactivation automatique de l'airbag frontal du passager détecte que le siège du passager est occupé (> page 55). Le voyant PASSENGER AIR BAG OFF n'est pas allumé (> page 55)
- l'intensité du choc déterminée au préalable par le calculateur du système de retenue est élevée

Airbags latéraux

⚠ ATTENTION

Des housses inappropriées peuvent gêner ou empêcher le déclenchement des airbags intégrés aux sièges. Les airbags ne peuvent alors plus protéger les occupants du véhicule comme prévu. En outre, le fonctionnement de la désactivation automatique de l'airbag frontal du passager peut être compromis. Il y a un risque de blessure accru, voire danger de mort.

Utilisez uniquement des housses qui ont été agréées par Mercedes-Benz pour le siège correspondant.



Les airbags latéraux ① se déploient au niveau des joues extérieures du dossier.

Les airbags latéraux augmentent, en cas de déclenchement, le potentiel de protection au niveau de la cage thoracique et du bassin. Ils ne protègent cependant pas

- la tête
- le cou
- les bras

En cas de collision latérale, les airbags latéraux se déclenchent du côté où survient le choc.

Véhicules équipés de la désactivation automatique de l'airbag frontal du passager: l'airbag latéral côté passager avant se déclenche si

- le siège du passager est identifié comme étant occupé ou
- la ceinture de sécurité du siège du passager est bouclée

Si la ceinture de sécurité est bouclée, l'airbag latéral côté passager se déclenche dans certains cas de collision. Dans ce cas, le déclenchement se produit indépendamment du fait que le siège du passager soit occupé ou non.

Airbags rideaux

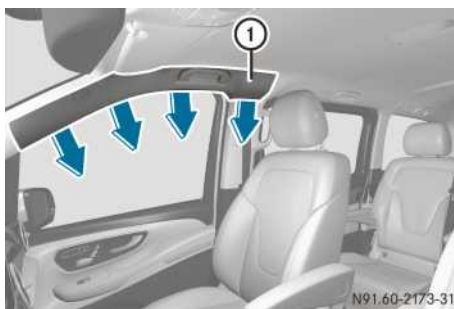

Airbag rideau au-dessus de la porte avant (exemple)

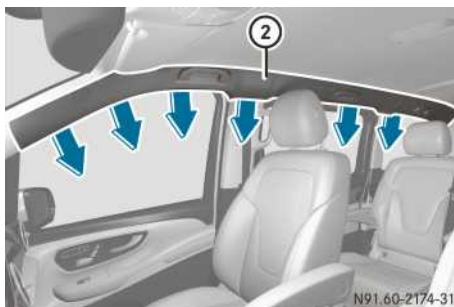

Airbag rideau pour toutes les rangées de sièges (exemple)

Les airbags rideaux ① ou ② sont montés sur les côtés du cadre du toit. Les airbags rideaux pour toutes les rangées de sièges ② se déploient des portes avant (montant A) aux vitres latérales arrière (montant D).

Les airbags rideaux augmentent, en cas de déclenchement, le potentiel de protection au niveau de la tête. Ils ne protègent cependant pas la poitrine ni les bras.

En cas de collision latérale, les airbags rideaux se déclenchent du côté où survient le choc.

S'ils peuvent offrir aux occupants une protection préventive supplémentaire, en plus de celle assurée par les ceintures de sécurité, les airbags rideaux peuvent se déclencher dans d'autres cas d'accident (▷ page 59).

Désactivation automatique de l'airbag frontal du passager

Introduction

La désactivation automatique de l'airbag frontal du passager classe l'occupant du siège du passager afin de détecter la présence éventuelle d'un système de retenue pour enfants sur le siège du passager. En fonction du résultat, l'airbag frontal du passager est activé ou désactivé. Lorsqu'un système de retenue pour enfants dos à la route est monté sur le siège du passager, le voyant PASSENGER AIRBAG OFF doit être allumé en permanence une fois l'autodiagnostic du système terminé. L'airbag frontal du passager est désactivé.

Dans ce cas, le système ne désactive pas

- l'airbag latéral
- l'airbag rideau
- le rétracteur de ceinture

Assurez-vous que votre véhicule est équipé de la désactivation automatique de l'airbag frontal du passager (▷ page 65). Si ce n'est pas le cas, montez toujours le système de retenue pour enfants sur un siège arrière approprié (▷ page 66).

Si vous devez absolument monter un système de retenue pour enfants sur le siège du passager, veillez impérativement au positionnement correct du système de retenue pour enfants. Ne placez en aucun cas des objets (des coussins, par exemple) sous ou derrière le système de retenue pour enfants. La surface d'appui du système de retenue utilisé doit reposer entière-

ment sur l'assise du siège du passager. Le dossier d'un système de retenue pour enfants face à la route doit être autant que possible appuyé entièrement contre le dossier du siège du passager. Le système de retenue pour enfants ne doit pas heurter le toit ni être soumis à une pression exercée par l'appui-tête. Veillez pour cela à adapter l'inclinaison du dossier et le réglage de l'appui-tête en conséquence. C'est le seul moyen de garantir le bon fonctionnement de la désactivation automatique de l'airbag frontal du passager. Tenez toujours compte des informations relatives aux emplacements appropriés pour le système de retenue pour enfants (▷ page 66) et suivez toujours les instructions de montage du fabricant du système de retenue pour enfants.

Mode de fonctionnement de la désactivation automatique de l'airbag frontal du passager

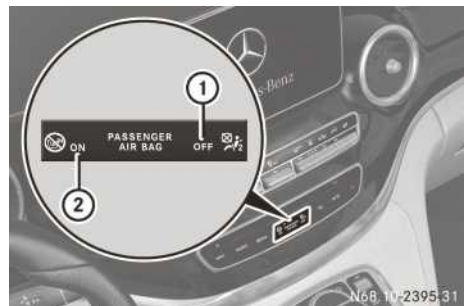

- ① Voyant PASSENGER AIR BAG OFF
- ② Voyant PASSENGER AIR BAG ON

Le voyant PASSENGER AIR BAG OFF vous permet de savoir si l'airbag frontal du passager est désactivé.

► Tournez la clé en position **1** ou **2** dans le contacteur d'allumage.

Le système effectue un autodiagnostic.

Le voyant PASSENGER AIR BAG ON est inopérant. Lorsque vous mettez le contact, il s'allume brièvement, puis s'éteint.

Le voyant PASSENGER AIR BAG OFF doit s'allumer pendant 6 secondes environ.

Le voyant PASSENGER AIR BAG OFF affiche ensuite le statut de l'airbag frontal du passager. Si le statut de l'airbag frontal du passager change pendant la marche, un message relatif à l'airbag peut s'afficher sur le combiné d'instruments (▷ page 280). Tenez toujours compte du

voyant PASSENGER AIR BAG OFF lorsque le siège du passager est occupé. Assurez-vous avant et pendant la marche que le statut de l'airbag frontal du passager est correct.

Si le voyant PASSENGER AIR BAG OFF

- **est allumé**, l'airbag frontal du passager est désactivé. Il ne se déclenche pas en cas d'accident.
- **n'est pas allumé**, l'airbag frontal du passager est activé. Si les critères de déclenchement sont remplis, l'airbag frontal du passager se déclenche en cas d'accident.

Lorsqu'une personne occupe le siège du passager, elle doit

- avoir bouclé correctement sa ceinture de sécurité
- adopter une position assise aussi droite que possible avec le dos contre le dossier
- être, si possible, assise de telle manière que les pieds reposent sur le sol

Si le passager ne tient pas compte de ces conditions, la désactivation automatique de l'airbag frontal du passager risque d'être influencée, par exemple parce que le passager

- déporte son poids dans le véhicule en s'appuyant sur l'accoudoir
- est assis de telle manière qu'il ne repose pas de tout son poids sur l'assise

L'airbag frontal du passager peut être désactivé à tort par ce comportement ou un comportement similaire. Dans ce cas, le voyant PASSENGER AIR BAG OFF est allumé en permanence. L'airbag frontal du passager ne se déclenche pas lors d'un accident.

ATTENTION

Si le voyant PASSENGER AIRBAG OFF est allumé, c'est que l'airbag frontal du passager est désactivé. Il ne se déclenche pas en cas d'accident et ne peut donc pas offrir la protection prévue. Une personne assise sur le siège du passager risque alors d'entrer en contact avec des parties de l'habitacle, par exemple, notamment si elle est trop près de la planche de bord. Il y a un risque de blessure accru, voire danger de mort.

Lorsque le siège du passager est occupé, assurez-vous toujours que

- la classification de la personne occupant le siège du passager est correcte et que l'airbag frontal du passager est désactivé ou activé en fonction de l'occupant du siège passager
- le siège du passager est reculé au maximum
- la personne est assise correctement

Vous devez vous assurer avant et pendant la marche que le statut de l'airbag frontal du passager est correct.

ATTENTION

Si vous installez un enfant dans un système de retenue pour enfants sur le siège du passager et que le voyant PASSENGER AIRBAG OFF est éteint, l'airbag frontal du passager peut se déclencher en cas d'accident. L'enfant risque d'être heurté par l'airbag. Il y a un risque de blessure accru, voire danger de mort.

Dans ce cas, assurez-vous toujours que l'airbag frontal du passager est désactivé. Le voyant PASSENGER AIRBAG OFF doit être allumé.

ATTENTION

Si vous installez un enfant dans un système de retenue pour enfants face à la route sur le siège du passager et que vous positionnez le siège du passager trop près de la planche de bord, en cas d'accident, l'enfant risque

- d'entrer en contact avec des parties de l'habitacle, par exemple, si le voyant PASSENGER AIRBAG OFF est allumé
- d'être heurté par l'airbag, si le voyant PASSENGER AIRBAG OFF est éteint

Il y a un risque de blessure accru, voire danger de mort.

Reculez toujours le siège du passager au maximum. Ce faisant, veillez toujours à ce que la sangle supérieure de la ceinture passe correctement du point de renvoi sur le véhicule en direction du guide de la ceinture diagonale

sur le système de retenue pour enfants. La sangle supérieure de la ceinture doit passer vers l'avant du point de renvoi et vers le bas. Si nécessaire, réglez le point de renvoi de la ceinture et le siège du passager. Suivez toujours les instructions de montage du fabricant du système de retenue pour enfants.

Si la désactivation automatique de l'airbag frontal du passager détecte que

- le siège du passager n'est pas occupé, le voyant PASSENGER AIR BAG OFF est allumé en permanence une fois l'autodiagnostic du système terminé. Cela indique que l'airbag frontal du passager est désactivé.
- le siège du passager est occupé par un enfant installé dans un système de retenue pour enfants dos à la route, le voyant PASSENGER AIR BAG OFF est allumé en permanence une fois l'autodiagnostic du système terminé. Cela indique que l'airbag frontal du passager est désactivé.

Cependant, le voyant PASSENGER AIRBAG OFF peut s'éteindre une fois l'autodiagnostic du système terminé, même lorsqu'un enfant est installé dans un système de retenue pour enfants dos à la route. Cela indique que l'airbag frontal du passager est activé. Le résultat de la classification dépend, entre autres, du système de retenue pour enfants et de la taille de l'enfant. Dans ce cas, montez le système de retenue pour enfants sur un siège arrière approprié.

- le siège du passager est occupé par un enfant installé dans un système de retenue pour enfants face à la route, le voyant PASSENGER AIR BAG OFF est allumé en permanence ou s'éteint en fonction du résultat de la classification une fois l'autodiagnostic du système terminé. Le résultat de la classification dépend, entre autres, du système de retenue pour enfants et de la taille de l'enfant. Reculez le siège du passager au maximum. Tenez toujours compte également des remarques relatives au « Système de retenue pour enfants sur le siège du passager » (> page 65) et aux « Emplacements appropriés pour les systèmes de retenue pour enfants » (> page 66). Vous pouvez également monter le système de retenue pour enfants sur un siège arrière approprié.
- le siège du passager est occupé par une personne de petite taille (un adolescent ou un

adulte de taille inférieure à la moyenne), le voyant PASSENGER AIRBAG OFF s'allume en permanence ou s'éteint en fonction du résultat de la classification une fois l'autodiagnostic du système terminé.

- Si le voyant PASSENGER AIR BAG OFF est éteint, reculez le siège du passager au maximum. Une personne de petite taille peut également s'asseoir sur un siège arrière.
- Si le voyant PASSENGER AIR BAG OFF est allumé, une personne de petite taille ne doit pas utiliser le siège du passager.
- le siège du passager est occupé par un adulte ou une personne de taille correspondante, le voyant PASSENGER AIR BAG OFF s'éteint une fois l'autodiagnostic du système terminé. Cela indique que l'airbag frontal du passager est activé.

Lorsque des enfants prennent place à bord, respectez aussi impérativement les consignes de sécurité relatives au « Transport des enfants » (> page 62).

Si le voyant rouge d'alerte des systèmes de retenue  qui se trouve sur le combiné d'instruments et le voyant PASSENGER AIR BAG OFF sont allumés en même temps, c'est que la désactivation automatique de l'airbag frontal du passager présente un défaut. Dans ce cas, l'airbag frontal du passager est désactivé et ne se déclenchera pas en cas d'accident. Faites immédiatement contrôler et réparer le système de désactivation automatique de l'airbag frontal du passager par un atelier qualifié. Mercedes-Benz vous recommande de vous adresser à un point de service Mercedes-Benz.

Si le siège du passager, sa housse ou son coussin sont endommagés, confiez les travaux nécessaires à un atelier qualifié. Mercedes-Benz vous recommande de vous adresser à un point de service Mercedes-Benz.

Pour des raisons de sécurité, Mercedes-Benz vous recommande d'utiliser uniquement des systèmes de retenue pour enfants testés et agréés par Mercedes-Benz en liaison avec la désactivation automatique de l'airbag frontal du passager.

Autodiagnostic du système

DANGER

Si le voyant PASSENGER AIRBAG OFF ne s'allume pas lors de l'autodiagnostic du système,

le système est en panne. L'airbag frontal du passager risque de s'activer intempestivement ou, lors d'un accident avec forte décélération du véhicule, ne pas se déclencher du tout. Il y a risque de blessure, voire danger de mort !

Dans ce cas, personne ne doit utiliser le siège du passager. Ne montez pas de système de retenue pour enfants sur le siège du passager. Faites immédiatement contrôler et réparer le système de désactivation automatique de l'airbag frontal du passager par un atelier qualifié.

ATTENTION

Si le voyant PASSENGER AIR BAG OFF reste allumé une fois l'autodiagnostic du système terminé, c'est que l'airbag frontal du passager est désactivé. Il ne se déclenchera pas en cas d'accident. Dans ce cas, l'airbag frontal du passager ne peut pas offrir la protection prévue lorsqu'une personne se trouve sur le siège du passager, par exemple.

La personne risque alors d'entrer en contact avec des parties de l'habitacle par exemple, notamment si elle est trop près de la planche de bord. Il y a un risque de blessure accru, voire danger de mort.

Lorsque le siège du passager est occupé, assurez-vous toujours que

- la classification de la personne occupant le siège du passager est correcte et que l'airbag frontal du passager est désactivé ou activé en fonction de l'occupant
- la personne est assise correctement et a bouclé sa ceinture
- le siège du passager est reculé au maximum

Si le voyant PASSENGER AIR BAG OFF reste allumé à tort, personne ne doit utiliser le siège du passager. Ne montez pas de système de retenue pour enfants sur le siège du passager. Faites immédiatement contrôler et réparer la désactivation automatique de l'airbag frontal du passager par un atelier qualifié.

ATTENTION

La présence d'objets entre l'assise et le système de retenue pour enfants peut perturber le fonctionnement du système de désactivation automatique de l'airbag frontal du passager. Dans ce cas, l'airbag frontal du passager risque de ne pas fonctionner comme prévu. Il y a un risque de blessure accru, voire danger de mort.

Ne posez aucun objet entre l'assise et le système de retenue pour enfants. La surface d'appui du système de retenue utilisé doit reposer entièrement sur l'assise du siège du passager. Le dossier d'un système de retenue pour enfants face à la route doit être autant que possible appuyé entièrement contre le dossier du siège du passager. Suivez impérativement les instructions de montage du fabricant du système de retenue pour enfants.

Une fois l'autodiagnostic du système terminé, le voyant PASSENGER AIR BAG OFF affiche le statut de l'airbag frontal du passager (> page 55). Vous trouverez de plus amples informations sous « Problèmes relatifs à la désactivation automatique de l'airbag frontal du passager » (> page 58).

Problèmes relatifs à la désactivation automatique de l'airbag frontal du passager

Tenez impérativement compte des remarques relatives à « Autodiagnostic du système » (> page 57).

Problèmes	Causes et conséquences possibles et ► Solutions
<p>Le voyant PASSENGER AIR BAG OFF s'allume et reste allumé alors que le siège du passager est occupé par un adulte ou une personne de taille correspondante.</p>	<p>La classification de la personne sur le siège du passager est fausse.</p> <ul style="list-style-type: none"> ► Assurez-vous que les conditions nécessaires à une classification correcte de la personne sur le siège du passager sont réunies. (► page 55). ► Si le voyant PASSENGER AIR BAG OFF reste allumé, personne ne doit utiliser le siège du passager. ► Faites immédiatement contrôler la désactivation automatique de l'airbag frontal du passager par un atelier qualifié.
<p>Le voyant PASSENGER AIR BAG OFF ne s'allume pas et/ou ne reste pas allumé.</p> <p>Le siège du passager</p> <ul style="list-style-type: none"> • est inoccupé • est occupé par un système de retenue pour enfants dos à la route 	<p>La désactivation automatique de l'airbag frontal du passager est en panne.</p> <ul style="list-style-type: none"> ► Assurez-vous que rien ne se trouve entre le siège et le système de retenue pour enfants. ► Vérifiez que la surface d'appui du système de retenue pour enfants utilisé repose entièrement sur l'assise du siège du passager. ► Lors du montage du système de retenue pour enfants, veillez à ce que la ceinture de sécurité soit bien tendue. Ne tendez pas la ceinture de sécurité en réglant le siège du passager. La ceinture de sécurité et le système de retenue pour enfants risqueraient d'être trop tendus. ► Vérifiez que le système de retenue pour enfants est monté correctement. ► Assurez-vous qu'aucun objet n'exerce un poids supplémentaire sur le siège. ► Si le voyant PASSENGER AIR BAG OFF reste éteint, ne montez pas de système de retenue pour enfants sur le siège du passager. Dans ce cas, montez le système de retenue pour enfants sur un siège arrière approprié. ► Faites immédiatement contrôler la désactivation automatique de l'airbag frontal du passager par un atelier qualifié.

Déclenchement des rétracteurs de ceinture et des airbags

Consignes de sécurité importantes

ATTENTION

Après déclenchement de l'airbag, les composants de l'airbag sont brûlants. Il y a risque de blessure.

Ne touchez pas les composants de l'airbag. Faites immédiatement remplacer les airbags déclenchés par un atelier qualifié.

ATTENTION

Les rétracteurs de ceinture qui se sont déjà déclenchés selon un procédé pyrotechnique

ne fonctionnent plus et ne peuvent donc pas apporter la protection prévue. Il y a un risque de blessure accru, voire danger de mort.

Faites immédiatement remplacer les rétracteurs de ceinture qui se sont déclenchés selon un procédé pyrotechnique par un atelier qualifié.

Mercedes-Benz vous recommande de faire remorquer le véhicule jusqu'à un atelier qualifié après un accident. Tenez particulièrement compte de cette recommandation lorsqu'un rétracteur de ceinture ou un airbag s'est déclenché.

La prétension de la ceinture de sécurité déclenchée par le système PRE-SAFE® en cas de situa-

tion critique s'effectue par l'intermédiaire d'un moteur électrique. Ce processus est réversible.

Le déclenchement d'un rétracteur de ceinture ou d'un airbag s'accompagne d'une détonation et d'un éventuel dégagement de poussière. Le voyant d'alerte des systèmes de retenue  s'allume.

Cette détonation est, à de rares exceptions près, sans danger pour l'ouïe. Si la poussière qui se dégage n'est généralement pas nocive, elle est cependant susceptible de provoquer des difficultés respiratoires passagères chez les personnes sujettes à l'asthme ou à des troubles respiratoires. Si vous pouvez le faire sans danger, quittez immédiatement le véhicule ou ouvrez la vitre pour éviter des difficultés respiratoires.

Mode de fonctionnement

Lors d'une collision, le calculateur du système de retenue analyse, pendant la phase initiale de la collision, les données physiques importantes concernant la décélération ou l'accélération du véhicule, telles que

- la durée
- la direction
- l'intensité

En fonction du résultat de cette analyse, le calculateur du système de retenue active les rétracteurs de ceinture en cas de collision frontale ou arrière.

Un rétracteur de ceinture peut uniquement être activé lorsque

- le contact est mis
- les composants des systèmes de retenue sont opérationnels. Vous trouverez de plus amples informations sous « Voyant d'alerte des systèmes de retenue ». (> page 47)
- la ceinture de sécurité du siège avant correspondant est bouclée

Si le calculateur du système de retenue détecte une intensité de choc élevée, d'autres composants du système de retenue s'activent indépendamment les uns des autres dans certains cas de collision frontale :

- Airbags frontaux
- Airbags rideaux, s'ils peuvent offrir aux occupants une protection préventive supplémentaire, en plus de celle assurée par les ceintures de sécurité

Dans le cas des véhicules équipés de la désactivation automatique de l'airbag frontal du passager : en fonction de la présence ou non d'une personne sur le siège passager, l'airbag du passager est activé ou désactivé. L'airbag frontal du passager peut uniquement se déclencher en cas d'accident si le voyant PASSENGER AIR BAG OFF est éteint. Tenez compte des informations relatives au voyant PASSENGER AIR BAG OFF (> page 48).

Votre véhicule est équipé d'airbags frontaux à 2 seuils de déclenchement. L'airbag frontal se remplit, lorsque le 1er seuil de déclenchement est atteint, de gaz et réduit ainsi le risque de blessure. Si le 2e seuil de déclenchement est atteint quelques millisecondes plus tard, l'airbag frontal se remplit de la quantité maximale de gaz.

La détection des seuils de déclenchement des rétracteurs de ceinture et des airbags passe par l'évaluation de l'importance de la décélération et de l'accélération subies par différentes zones du véhicule. Cette flexibilité permet d'agir par anticipation. Le déclenchement doit en effet intervenir pendant la phase initiale de la collision.

La décélération ou l'accélération du véhicule et la direction de la force dépend principalement de

- la répartition des forces lors de la collision
- l'angle du choc
- la capacité de déformation du véhicule
- la nature de l'objet avec lequel le véhicule est entré en collision

Les facteurs qui ne sont visibles ou mesurables qu'après la collision ne jouent pas un rôle décisif dans le déclenchement de l'airbag. En outre, ils ne donnent aucune information à ce sujet.

Le véhicule peut se déformer de manière importante sans qu'un airbag ne se déclenche. C'est le cas lorsque l'impact touche uniquement des parties du véhicule relativement faciles à déformer et qu'une décélération élevée ne se produit pas. A l'inverse, un airbag peut se déclencher sans que le véhicule ne subisse de déformations importantes. C'est le cas par exemple lorsque l'impact touche des parties du véhicule très rigides comme les longerons et que la décélération résultante est suffisamment importante.

Lorsque le calculateur du système de retenue détecte une collision latérale, les composants correspondants des systèmes de retenue s'activent indépendamment les uns des autres.

- Airbag latéral du côté où survient le choc, indépendamment des rétracteurs de ceinture et que les ceintures de sécurité soient bouclées ou non

Véhicules équipés de la désactivation automatique de l'airbag frontal du passager : l'airbag latéral côté passager se déclenche si

- le siège du passager est identifié comme étant occupé ou
- la ceinture de sécurité du siège du passager est bouclée
- Airbag rideau du côté où survient le choc, que les ceintures de sécurité soient bouclées ou non et que le siège du passager soit occupé ou non
- Rétracteurs de ceinture, si, dans ce cas, ils peuvent offrir aux occupants une protection préventive supplémentaire

i Tous les airbags ne se déclenchent pas non plus en cas d'accident. Les différents systèmes d'airbags fonctionnent indépendamment les uns des autres.

Les systèmes d'airbags se déclenchent en fonction de la gravité de l'accident qui est déterminée au préalable en fonction notamment des critères suivants : importance de la décélération ou de l'accélération du véhicule et nature de l'accident, à savoir :

- collision frontale
- collision latérale

PRE-SAFE® (protection préventive des occupants)

Introduction

Le système PRE-SAFE® prend certaines mesures préventives pour protéger les occupants du véhicule lors des situations critiques.

Consignes de sécurité importantes

! Assurez-vous que le plancher devant et derrière les sièges n'est pas encombré par des objets. Les sièges et/ou les objets risquent d'être endommagés lors de l'activation du système PRE-SAFE®.

Bien que votre véhicule soit équipé du système PRE-SAFE®, le risque de blessure en cas d'accident ne peut pas être exclu. Adaptez toujours votre style de conduite aux conditions routières

et météorologiques du moment et maintenez une distance de sécurité suffisante. Soyez très attentif en conduisant.

Fonctionnement

Le système PRE-SAFE® est capable de détecter des situations critiques et de prendre certaines mesures préventives pour protéger les occupants du véhicule. Le système PRE-SAFE® peut prendre les mesures suivantes indépendamment les uns des autres :

- Prétension des ceintures de sécurité avant
- Si le véhicule dérape : fermeture des vitres latérales et du toit ouvrant panoramique.
- Dans le cas des véhicules équipés de la fonction Mémoires : réglage d'une meilleure position assise si le siège du passager ne procure pas une position favorable.

Lorsque la situation critique est passée sans qu'un accident ait eu lieu, le système PRE-SAFE® annule la prétension des ceintures de sécurité. Vous pouvez alors annuler les réglages que le système PRE-SAFE® a effectués.

Si la prétension des ceintures de sécurité ne diminue pas :

► Inclinez légèrement le dossier ou reculez légèrement le siège lorsque le véhicule est à l'arrêt.

La prétension de la ceinture diminue et la ceinture se débloque.

L'ajustement des ceintures de sécurité est une fonction confort intégrée au système PRE-SAFE®. Vous trouverez des informations sur la fonction confort sous « Ajustement des ceintures de sécurité » (▷ page 51).

Mesures automatiques après un accident

Immédiatement après un accident, en fonction du type et de la gravité du choc, les mesures suivantes sont mises en œuvre :

- Allumage des feux de détresse
- Allumage de l'éclairage de secours dans l'habitacle
- Déverrouillage des portes du véhicule
- Abaissement des vitres latérales avant
- Mise en marche du recyclage d'air

- Arrêt de la climatisation
- Arrêt du moteur et coupure de l'alimentation en carburant

Transport des enfants

Consignes de sécurité importantes

Les statistiques des accidents montrent que les enfants sont plus en sécurité sur les sièges arrière que sur les sièges avant. Par conséquent, Mercedes-Benz vous recommande vivement de monter le système de retenue pour enfants de préférence sur un siège arrière. L'enfant y est généralement mieux protégé.

Lorsqu'un enfant âgé de moins de 12 ans et mesurant moins de 1,50 m prend place à bord,

- veillez à ce qu'il soit protégé par un système de retenue pour enfants approprié aux véhicules Mercedes-Benz. Le système de retenue pour enfants doit être adapté à sa taille, à son poids et à son âge.
- respectez impérativement les instructions et les consignes de sécurité figurant dans cette section ainsi que les instructions de montage du fabricant du système de retenue pour enfants
- respectez impérativement les instructions et les consignes de sécurité relatives à la désactivation automatique de l'airbag frontal du passager (▷ page 55)

ATTENTION

Si vous laissez des enfants sans surveillance à l'intérieur du véhicule, ils pourraient mettre le véhicule en mouvement, par exemple en

- desserrant le frein de stationnement
- désengageant la position de stationnement **P** (véhicules équipés d'une boîte de vitesses automatique) ou en mettant la boîte de vitesses au point mort (véhicules équipés d'une boîte de vitesses mécanique)
- démarrant le moteur

Ils pourraient en outre utiliser les équipements du véhicule et se coincer. Il y a risque d'accident et de blessure.

Lorsque vous quittez le véhicule, prenez toujours la clé avec vous et verrouillez le véhicule.

Ne laissez jamais des enfants sans surveillance à l'intérieur du véhicule.

ATTENTION

Des personnes, notamment des enfants, risquent d'être gravement, voire mortellement blessés si elles sont exposées trop longtemps à une chaleur intense ou si elles sont exposées au froid. Ne laissez jamais des personnes, notamment des enfants, sans surveillance à l'intérieur du véhicule.

ATTENTION

Si le système de retenue pour enfants est exposé directement au soleil, des parties de ce dernier pourraient devenir très chaudes. Les enfants risquent de se blesser, notamment au contact des pièces métalliques du système de retenue pour enfants. Il y a risque de blessure !

Lorsque vous quittez le véhicule avec votre enfant, veillez toujours à ne pas exposer le système de retenue pour enfants au rayonnement solaire direct. Protégez-le, par exemple, avec une couverture. Si le système de retenue pour enfants a été exposé au rayonnement solaire direct, laissez-le refroidir avant d'y installer votre enfant. Ne laissez jamais des enfants sans surveillance à l'intérieur du véhicule.

Assurez-vous toujours que tous les occupants du véhicule ont bouclé correctement leur ceinture et sont correctement assis. Cela vaut particulièrement lorsque des enfants se trouvent à bord du véhicule.

Tenez compte des consignes de sécurité relatives aux ceintures de sécurité (▷ page 49) et des remarques concernant leur utilisation correcte (▷ page 50).

Systemes de retenue pour enfants

Tenez impérativement compte du domaine d'application du système de retenue pour enfants (▷ page 66).

Pour des raisons de sécurité, Mercedes-Benz vous recommande de monter uniquement un

système de retenue pour enfants recommandé par Mercedes-Benz (▷ page 69).

ATTENTION

Si le système de retenue pour enfants est mal monté sur le siège prévu à cet effet, il ne peut plus offrir la protection prévue. En cas d'accident, de coup de frein brutal ou de changement brusque de direction, l'enfant ne peut pas être retenu. Il y a un risque de blessure, voire danger de mort.

Suivez impérativement les instructions de montage du fabricant et tenez également compte du domaine d'application du système de retenue pour enfants. Assurez-vous que toute la surface d'appui du système de retenue utilisé repose sur le siège sur lequel il est monté. Ne placez en aucun cas des objets (des coussins, par exemple) sous ou derrière le système de retenue pour enfants. N'utilisez pas de système de retenue pour enfants sans la housse d'origine prévue. Remplacez les housses usagées uniquement par des housses d'origine.

ATTENTION

Si vous montez à tort un système de retenue pour enfants dos à la route dans le sens de la marche, il n'est plus en mesure d'offrir la protection prévue. C'est le cas, par exemple, si vous montez un système de retenue pour enfants dos à la route sur un siège arrière monté dans le sens inverse de la marche. En cas d'accident par exemple, l'enfant ne peut pas être retenu. Il y a un risque de blessure accru, voire danger de mort !

Montez toujours les sièges arrière dans le sens de la marche avant d'y installer un système de retenue pour enfants dos à la route.

ATTENTION

Si le système de retenue pour enfants est mal monté ou s'il n'est pas fixé, il peut se détacher en cas d'accident, de coup de frein brutal ou de changement brusque de direction. Le système de retenue pour enfants risque d'être projeté dans l'habitacle et de heurter les

occupants du véhicule. Il y a un risque de blessure accru, voire danger de mort.

Montez toujours les systèmes de retenue pour enfants correctement, même ceux qui ne sont pas utilisés. Suivez impérativement les instructions de montage du fabricant du système de retenue pour enfants.

Vous trouverez de plus amples informations sur la manière de ranger des objets, des bagages ou le chargement en toute sécurité sous « Directives de chargement » (▷ page 352).

ATTENTION

Les systèmes de retenue pour enfants et leur système de fixation qui sont endommagés ou qui ont été sollicités lors d'un accident ne peuvent pas offrir la protection prévue. En cas d'accident, de coup de frein brutal ou de changement brusque de direction, l'enfant ne peut pas être retenu. Il y a un risque de blessure, voire danger de mort.

Si les systèmes de retenue pour enfants sont endommagés ou s'ils ont été sollicités lors d'un accident, remplacez-les immédiatement. Faites contrôler les systèmes de fixation des systèmes de retenue pour enfants par un atelier qualifié avant de monter un système de retenue pour enfants.

Les systèmes de retenue pour enfants sont fixés avec

- le système de ceintures de sécurité
- les étriers de fixation ISOFIX
- les points d'ancrage Top Tether

Si vous devez absolument monter un système de retenue pour enfants sur le siège du passager, tenez impérativement compte des remarques relatives au « Système de retenue pour enfants sur le siège du passager » (▷ page 65). Tenez compte des étiquettes d'avertissement qui sont apposées dans l'habitacle du véhicule et sur le système de retenue pour enfants.

-  Pour le nettoyage des systèmes de retenue pour enfants recommandés par Mercedes-Benz, utilisez de préférence des produits d'entretien Mercedes-Benz. Pour tout renseignement, adressez-vous à un atelier qualifié.

Systèmes de fixation ISOFIX pour siège-enfant

⚠ ATTENTION

Les systèmes de retenue pour enfants ISOFIX n'offrent pas une protection suffisante dans le cas des enfants dont le poids est supérieur à 22 kg qui sont attachés avec la ceinture de sécurité intégrée au système de retenue pour enfants. En cas d'accident par exemple, l'enfant ne peut pas être retenu. Il y a un risque de blessure accru, voire danger de mort.

Si le poids de l'enfant est supérieur à 22 kg, utilisez uniquement des systèmes de retenue pour enfants ISOFIX avec lesquels l'enfant est attaché avec la ceinture de sécurité du siège du véhicule. Fixez également le système de retenue pour enfants avec la sangle TopTether (si disponible).

Tenez impérativement compte du domaine d'application du système de retenue pour enfants (▷ page 66) et suivez les instructions de montage ainsi que la notice d'utilisation du fabricant.

Assurez-vous impérativement avant chaque trajet que le système de retenue pour enfants ISOFIX est correctement verrouillé dans les 2 étriers de fixation ISOFIX.

! Dans le cas des véhicules équipés d'une banquette arrière, veillez à ne pas coincer la ceinture de sécurité centrale lorsque vous montez le système de retenue pour enfants. Sinon, la ceinture de sécurité pourrait être endommagée.

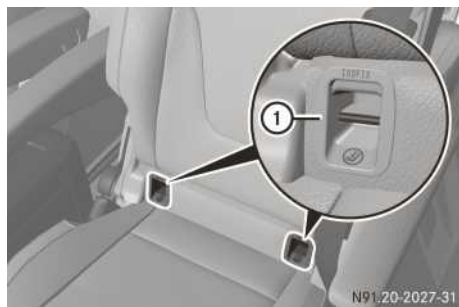

① Etriers de fixation ISOFIX (exemple : siège individuel)

► Montez le système de retenue pour enfants ISOFIX sur les 2 étriers de fixation ISOFIX ①.

Le système ISOFIX est un système de fixation normalisé pour la mise en place de systèmes de retenue spéciaux pour enfants sur certains sièges arrière. Les étriers de fixation ISOFIX ① pour un système de retenue pour enfants ISOFIX sont montés entre l'assise et le dossier de chaque siège.

Montez des systèmes de retenue pour enfants sans système de fixation ISOFIX en utilisant les ceintures de sécurité du véhicule. Tenez impérativement compte du domaine d'application du système de retenue pour enfants (▷ page 66) et suivez les instructions de montage ainsi que la notice d'utilisation du fabricant du système de retenue pour enfants utilisé.

Top Tether

Introduction

Le dispositif Top Tether permet de créer une liaison supplémentaire entre le système de retenue pour enfants fixé avec le système ISOFIX et le véhicule. Il permet ainsi de réduire encore davantage le risque de blessure. Si le système de retenue pour enfants est équipé d'une sangle Top Tether, vous devriez toujours l'utiliser.

Points d'ancrage Top Tether

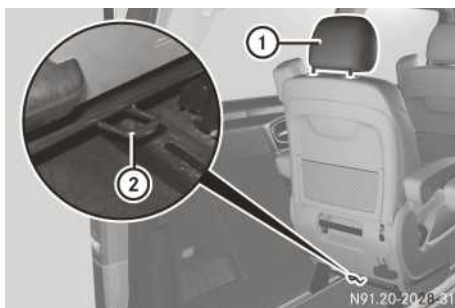

Siège individuel (exemple)

Le point d'ancrage Top Tether ② se trouve au bas du dos des sièges arrière sur le renfort transversal entre les pieds des sièges ou de la banquette.

- Tirez l'appuie-tête ① vers le haut.
- Montez le système de retenue pour enfants ISOFIX avec le dispositif Top Tether. Pour

cela, suivez impérativement les instructions de montage du fabricant du système de retenue pour enfants.

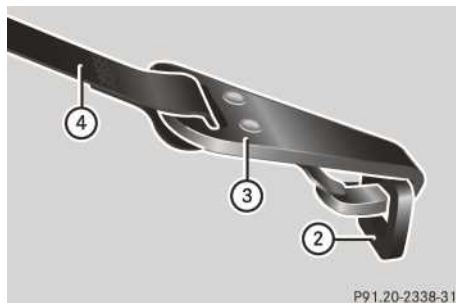

P9 1.20-2338-31

- ▶ Passez la sangle Top Tether ④ sous l'appuie-tête ① entre les 2 tiges de guidage.
- ▶ Accrochez le crochet Top Tether ③ de la sangle Top Tether ④ au point d'ancrage Top Tether ②. Veillez à ce que la ceinture Top Tether ④ ne soit pas vrillée.
- ▶ Tendez la sangle Top Tether ④. Pour cela, suivez impérativement les instructions de montage du fabricant du système de retenue pour enfants.
- ▶ Si nécessaire, réglez l'appuie-tête ① un peu plus bas (▷ page 123). Veillez à ce que la sangle Top Tether ④ puisse coulisser librement.

Système de retenue pour enfants sur le siège du passager

Remarques générales

Les statistiques des accidents montrent que les enfants sont plus en sécurité sur les sièges arrière que sur les sièges avant. Par conséquent, Mercedes-Benz vous recommande vivement de monter le système de retenue pour enfants de préférence sur un siège arrière.

Véhicules équipés de la désactivation automatique de l'airbag frontal du passager: si vous devez absolument monter un système de retenue pour enfants sur le siège du passager, tenez impérativement compte des remarques relatives à la « Désactivation automatique de l'airbag frontal du passager » (▷ page 55).

Vous évitez ainsi les risques dus à

- un système de retenue pour enfants non détecté par la désactivation automatique de l'airbag frontal du passager
- la désactivation intempestive de l'airbag frontal du passager
- un mauvais positionnement du système de retenue pour enfants, par exemple trop près de la planche de bord



P68.00-2431-31

Tenez compte de l'avertissement sur le paresoleil côté passager (voir l'illustration).

⚠ ATTENTION

Si vous installez un enfant dans un système de retenue pour enfants sur le siège du passager et que le voyant PASSENGER AIRBAG OFF est éteint, l'airbag frontal du passager peut se déclencher en cas d'accident. L'enfant risque d'être heurté par l'airbag. Il y a un risque de blessure accru, voire danger de mort.

Dans ce cas, assurez-vous toujours que l'airbag frontal du passager est désactivé. Le voyant PASSENGER AIRBAG OFF doit être allumé.

NE JAMAIS installer de système de retenue pour enfants faisant face vers l'arrière sur un siège protégé par un COUSSIN GONFLABLE frontal ACTIVÉ. Cela peut provoquer la MORT de l'ENFANT ou le BLESSER GRAVEMENT.

Véhicules sans désactivation automatique de l'airbag frontal du passager



Si votre véhicule n'est pas équipé de la désactivation automatique de l'airbag frontal du passager, cela est signalé par un autocollant spécial. Cet autocollant est apposé à l'extrémité de la planche de bord côté passager. Il est visible lorsque vous ouvrez la porte du passager.

Les voyants PASSENGER AIR BAG OFF et PASSENGER AIR BAG ON s'allument brièvement lorsque vous tournez la clé en position [2] dans le contacteur d'allumage. Ils n'ont cependant aucune fonction et n'indiquent pas la présence de la désactivation automatique de l'airbag frontal du passager.

Dans ce cas, ne montez jamais un système de retenue pour enfants dos à la route sur un siège du passager (▷ page 66).

Tenez compte des informations qui figurent sous « Système de retenue pour enfants dos à la route » (▷ page 66) et « Système de retenue pour enfants face à la route » (▷ page 66), ainsi que des informations relatives aux emplacements appropriés pour le système de retenue pour enfants (▷ page 66).

Système de retenue pour enfants dos à la route

Si vous devez absolument installer un enfant dans un système de retenue pour enfants dos à la route sur le siège du passager, vous devez toujours vous assurer que l'airbag frontal du passager est désactivé. L'airbag frontal du passager n'est désactivé que si le voyant PASSENGER AIR BAG OFF est allumé en permanence (▷ page 48).

Tenez toujours compte des informations relatives aux emplacements appropriés pour le système de retenue pour enfants (▷ page 66) et suivez toujours les instructions de montage

ainsi que la notice d'utilisation du fabricant du système de retenue pour enfants.

Système de retenue pour enfants face à la route

Si vous devez absolument installer un enfant dans un système de retenue pour enfants face à la route monté sur le siège du passager, reculez toujours le siège du passager au maximum. La surface d'appui du système de retenue utilisé doit reposer entièrement sur l'assise du siège du passager. Le dossier du système de retenue pour enfants doit si possible être complètement appuyé contre le dossier du siège du passager. Le système de retenue pour enfants ne doit pas heurter le toit ni être soumis à une pression exercée par l'appuie-tête. Veillez pour cela à adapter l'inclinaison du dossier et le réglage de l'appuie-tête en conséquence. Ce faisant, veillez toujours à ce que la sangle supérieure de la ceinture passe correctement du point de renvoi en direction du guide de la ceinture diagonale sur le système de retenue pour enfants. La sangle supérieure de la ceinture doit passer vers l'avant du point de renvoi et vers le bas. Si nécessaire, réglez le point de renvoi de la ceinture et le siège du passager.

Tenez toujours compte des informations relatives aux emplacements appropriés pour le système de retenue pour enfants (▷ page 66) et suivez toujours les instructions de montage ainsi que la notice d'utilisation du fabricant du système de retenue pour enfants.

Emplacements appropriés pour les systèmes de retenue pour enfants

Introduction

Ne doivent être utilisés dans le véhicule que des systèmes de retenue pour enfants homologués selon la norme européenne ECE-R44.

Les systèmes de retenue pour enfants de la catégorie « Universel » portent une étiquette d'homologation orange et le texte Introduction « Universel ».



Etiquette d'homologation pour système de retenue pour enfants (exemple)

Les systèmes de retenue pour enfants de la catégorie « Universel » peuvent être utilisés conformément aux tableaux « Spécifications concernant le montage de systèmes de retenue pour enfants fixés aux sièges par l'intermédiaire des ceintures » ou « Spécifications concernant le montage de systèmes de retenue pour enfants ISOFIX sur les sièges » sur les sièges identifiés par un U, UF ou IUF.

Les systèmes de retenue pour enfants semi-universels sont identifiés par le texte « semi-universel » inscrit sur l'étiquette d'homologation. Si le véhicule et le siège figurent sur la liste des types de véhicules du fabricant du système de retenue pour enfants, ces derniers peuvent être utilisés. Pour de plus amples informations, adressez-vous au fabricant du système de retenue pour enfants ou consultez son site Internet.

Système de retenue pour enfants sur le siège du passager – si vous devez absolument installer un enfant dans un système de retenue pour enfants sur le siège du passager :

► Tenez toujours compte des remarques qui figurent sous « Systèmes de retenue pour enfants recommandés » (► page 65). Vous y trouverez également des remarques relatives au positionnement correct de la sangle supérieure de la ceinture entre le point de renvoi sur le véhicule et le guide de la ceinture diagonale sur le système de retenue pour enfants (► page 66).

► Reculez le siège du passager au maximum. Si vous protégez un enfant avec un système de retenue pour enfants face à la route monté sur le siège du passager, réglez également le siège du passager dans la position la plus basse.

► Ramenez le dossier en position presque verticale.

La surface d'appui du système de retenue utilisé doit reposer entièrement sur l'assise du siège du passager. Le dossier d'un système de retenue pour enfants face à la route doit être autant que possible appuyé entièrement contre le dossier du siège du passager.

Le système de retenue pour enfants ne doit pas heurter le toit ni être soumis à une pression exercée par l'appuie-tête. Veillez pour cela à adapter l'inclinaison du dossier et le réglage de l'appuie-tête en conséquence. Suivez également les instructions de montage du fabricant du système de retenue pour enfants.

Spécifications concernant le montage de systèmes de retenue pour enfants fixés aux sièges par l'intermédiaire des ceintures

Légende du tableau :

- X Cet emplacement ne convient pas pour les enfants de cette classe de poids.
- U Convient pour les systèmes de retenue pour enfants de la catégorie « Universel » qui sont autorisés pour cette classe de poids.
- UF Convient pour les systèmes de retenue pour enfants face à la route de la catégorie « Universel » qui sont autorisés pour cette classe de poids.
- L Convient pour les systèmes de retenue pour enfants selon recommandation, voir tableau « Systèmes de retenue pour enfants recommandés » (► page 69). Convient pour les systèmes de retenue pour enfants semi-universels, si le véhicule et le siège figurent sur la liste des types de véhicules du fabricant du système de retenue pour enfants.

Siège du passager

Classe de poids		Airbag frontal du passager activé	Airbag frontal du passager désactivé ¹
0	jusqu'à 10 kg	X	U, L
0+	jusqu'à 13 kg	X	U, L
I	de 9 kg à 18 kg	UF, L	U, L
II	de 15 kg à 25 kg	UF, L	U, L
III	de 22 kg à 36 kg	UF, L	U, L

Sièges arrière

Classe de poids		Siège arrière	Banquette arrière
0	jusqu'à 10 kg	U ²	U ² , L ²
0+	jusqu'à 13 kg	U ²	U ² , L ²
I	de 9 kg à 18 kg	U ² , L ²	U ² , L ²
II	de 15 kg à 25 kg	U, L	U, L
III	de 22 kg à 36 kg	U, L	U, L

Spécifications concernant le montage de systèmes de retenue pour enfants ISOFIX sur les sièges

Si vous utilisez une coque pour bébé homologuée pour la classe 0 ou 0+, ou un système de retenue pour enfants dos à la route homologué pour la classe I sur un siège arrière, vous devez monter le siège arrière dans le sens de la marche. Réglez le siège arrière et/ou le siège avant de manière à ce que le siège avant ne touche pas le système de retenue pour enfants.

Légende du tableau :

- X Cet emplacement ne convient pas pour les enfants de cette classe de poids.
- IUF Convient pour les systèmes de retenue pour enfants ISOFIX face à la route de la catégorie « Universel » qui sont autorisés pour cette classe de poids.
- IL Convient pour les systèmes de retenue pour enfants ISOFIX selon recommandation, voir tableau ci-après « Systèmes de retenue pour enfants recommandés » (> page 69).

Le fabricant vous fournira également une recommandation pour un système approprié de retenue pour enfants ISOFIX. Pour cela, votre véhicule et le siège doivent figurer sur la liste des types de véhicules du fabricant du système de retenue pour enfants. Pour de plus amples informations, adressez-vous au fabricant du système de retenue pour enfants ou consultez son site Internet.

¹ Le véhicule est équipé de la désactivation automatique de l'airbag frontal du passager. Le voyant PASSENGER AIR BAG OFF doit être allumé.

² Le siège doit être monté dans le sens de la marche.

Classe de poids		Classe de taille	Dispositif	Siège individuel	Banquette arrière
Nourrissons		F	ISO/L1	X	IL ³
		G	ISO/L2	X	IL ^{4, 5}
0	jusqu'à 10 kg jusqu'à 6 mois environ	E	ISO/R1		IL ^{4, 5}
0+	jusqu'à 13 kg jusqu'à 15 mois environ	E	ISO/R1		IL ^{4, 5}
		D	ISO/R2		IL ^{4, 5}
		C	ISO/R3		IL ^{4, 5, 6}
I	de 9 à 18 kg de 9 mois à 4 ans environ	D	ISO/R2		IL ^{4, 5}
		C	ISO/R3		IL ^{4, 5, 6}
		B	ISO/F2		IUF
		B1	ISO/F2X		IUF
		A	ISO/F3		IUF

Le système de retenue pour enfants ne doit pas heurter le toit ni être soumis à une pression exercée par l'appui-tête. Veillez pour cela à adapter autant que possible l'inclinaison du dossier et le réglage de l'appui-tête en conséquence. Suivez également les instructions de montage du fabricant du système de retenue pour enfants.

Systèmes de retenue pour enfants recommandés

Remarques générales

Tenez toujours compte également des remarques relatives aux « Systèmes de retenue pour enfants sur le siège du passager » (▷ page 65) et aux « Emplacements appropriés pour les systèmes de retenue pour enfants » (▷ page 66).

Pour de plus amples informations sur les systèmes de retenue pour enfants appropriés, adressez-vous à un point de service Mercedes-Benz.

- 3 Uniquement sur la 1re rangée de sièges d'une banquette arrière.
- 4 Le siège doit être monté dans le sens de la marche.
- 5 Vous ne devez utiliser un siège de la 2e rangée arrière que si la distance entre les 2 rangées arrière est maximale. Pour ce faire, vous devez opter pour la position la plus reculée lors du montage du siège de la 2e rangée arrière et pour la position la plus avancée lors du montage du siège situé devant ce dernier (1re rangée arrière). Si vous utilisez le siège central de la 2e rangée arrière, tous les sièges de la 1re rangée arrière doivent être montés dans la position la plus avancée.
- 6 Si vous utilisez un système de retenue pour enfants de la classe de taille C (ISO/R3), veillez à ce que le dossier du siège avant ne soit pas appuyé contre le système de retenue pour enfants. Dans la mesure du possible, relevez le siège avant au maximum et redressez le dossier.

Systèmes de retenue pour enfants recommandés pour une fixation avec la ceinture de sécurité du siège du véhicule

Classes de poids	Fabricant	Type	Numéro d'homologation(E1 xxx)	Numéro de commande (A 000 ...) ⁷
Classe 0: jusqu'à 10 kg jusqu'à 6 mois environ	Britax Römer	BABY SAFE plus	04 301146	970 10 00
		BABY SAFE plus II	04 301146	970 20 00 970 36 00
Classe 0+: jusqu'à 13 kg jusqu'à 15 mois environ	Britax Römer	BABY SAFE plus	04 301146	970 10 00
		BABY SAFE plus II	04 301146	970 20 00 970 36 00
Classe I: de 9 kg à 18 kg de 9 mois à 4 ans environ	Britax Römer	DUO PLUS	04 301133	970 16 00 970 21 00 970 37 00
Classe II/III: de 15 à 36 kg de 4 ans à 12 ans environ	Britax Römer	KIDFIX	04 301198	970 19 00 970 22 00 970 38 00
	Britax Römer	KIDFIX XP	04 301304	970 61 00

Systèmes de retenue pour enfants ISOFIX recommandés de la catégorie « Universel »/« Semi-universel »

Classes de poids	Classe de taille	Fabricant	Type	Numéro d'homologation (E1 xxx)	Numéro de commande ⁷
Classe 0+: jusqu'à 13 kg	E	Britax Römer	BABY SAFE PLUS	04 301146	B6 6 86 8224
Classe I: de 9 à 18 kg	B1	Britax Römer	DUO PLUS	04 301133	A 000 970 16 00 A 000 970 21 00 A 000 970 37 00

⁷ Code couleur 9H95.

Sécurités enfants

Consignes de sécurité importantes

⚠ ATTENTION

Lorsque des enfants prennent place à bord, ils peuvent

- ouvrir les portes et mettre en danger d'autres personnes ou usagers
- descendre du véhicule et se faire renverser
- utiliser les équipements du véhicule et se coincer, par exemple

Il y a risque d'accident et de blessure.

Activez toujours les sécurités enfants présentes dans le véhicule lorsque des enfants prennent place à bord. Lorsque vous quittez le véhicule, prenez toujours la clé avec vous et verrouillez le véhicule. Ne laissez jamais des enfants sans surveillance à l'intérieur du véhicule.

Sécurité enfants au niveau

- des portes coulissantes (▷ page 71)
- des vitres entrebaïllantes électriques arrière (▷ page 72)

⚠ ATTENTION

Si vous laissez des enfants sans surveillance à l'intérieur du véhicule, ils pourraient mettre le véhicule en mouvement, par exemple en

- desserrant le frein de stationnement
- désengageant la position de stationnement **P** (véhicules équipés d'une boîte de vitesses automatique) ou en mettant la boîte de vitesses au point mort (véhicules équipés d'une boîte de vitesses mécanique)
- démarrant le moteur

Ils pourraient en outre utiliser les équipements du véhicule et se coincer. Il y a risque d'accident et de blessure.

Lorsque vous quittez le véhicule, prenez toujours la clé avec vous et verrouillez le véhicule. Ne laissez jamais des enfants sans surveillance à l'intérieur du véhicule.

⚠ ATTENTION

Des personnes, notamment des enfants, risquent d'être gravement, voire mortellement blessés si elles sont exposées trop longtemps à une chaleur intense ou si elles sont exposées au froid. Ne laissez jamais des personnes, notamment des enfants, sans surveillance à l'intérieur du véhicule.

⚠ ATTENTION

Si le système de retenue pour enfants est exposé directement au soleil, des parties de ce dernier pourraient devenir très chaudes. Les enfants risquent de se blesser, notamment au contact des pièces métalliques du système de retenue pour enfants. Il y a risque de blessure!

Lorsque vous quittez le véhicule avec votre enfant, veillez toujours à ne pas exposer le système de retenue pour enfants au rayonnement solaire direct. Protégez-le, par exemple, avec une couverture. Si le système de retenue pour enfants a été exposé au rayonnement solaire direct, laissez-le refroidir avant d'y installer votre enfant. Ne laissez jamais des enfants sans surveillance à l'intérieur du véhicule.

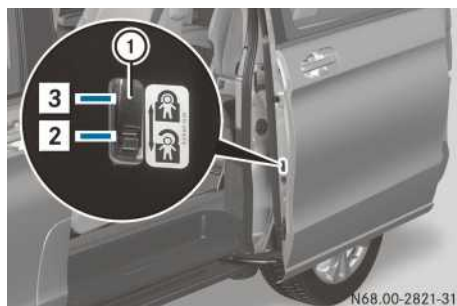

Sécurité enfants au niveau de la porte coulissante



Porte coulissante (exemple : côté gauche du véhicule)

- ① Verrou de la sécurité enfants
- ② Désactivation de la sécurité
- ③ Activation de la sécurité - Contrôlez ensuite le fonctionnement de la sécurité enfants.

La sécurité enfants au niveau des portes coulissantes permet de condamner chaque porte coulissante séparément.

Sauf s'il s'agit d'une porte coulissante électrique, une porte coulissante condamnée ne peut pas être ouverte de l'intérieur. Vous pouvez ouvrir la porte coulissante de l'extérieur si le véhicule est déverrouillé. Lorsque la porte coulissante électrique est condamnée, seuls ses éléments de commande arrière sont bloqués. Il est toujours possible d'ouvrir la porte coulissante électrique par l'intermédiaire de la touche de commande de la porte coulissante correspondante  ou  située sur la console centrale (▷ page 88).

Sécurité enfants au niveau des vitres entrebâillantes



► **Activation et désactivation de la sécurité:** appuyez sur la touche ①. Lorsque le voyant de la touche est allumé, vous ne pouvez pas commander les vitres entrebâillantes électriques arrière. Vous ne pouvez alors les commander que par l'intermédiaire des touches qui se trouvent sur la porte du conducteur.

Transport des animaux domestiques

ATTENTION

Si vous laissez des animaux sans surveillance ou sans les protéger à l'intérieur du véhicule, ils risquent d'appuyer sur des touches ou des contacteurs, par exemple.

Ils risquent alors

- d'activer les équipements du véhicule et, par exemple, de se coincer
- de mettre en marche ou d'arrêter des systèmes et de mettre ainsi en danger d'autres usagers

Si les animaux ne sont pas protégés, ils risquent en outre, en cas d'accident, de changement brusque de direction ou de coup de frein brutal, d'être projetés à l'intérieur du véhicule et de blesser les occupants. Il y a risque d'accident et de blessure.

Ne laissez jamais des animaux sans surveillance à l'intérieur du véhicule. Protégez correctement les animaux pendant la marche, par exemple avec une cage de transport pour animaux adaptée.

Systèmes de sécurité active

Vue d'ensemble

Cette section vous donne des informations sur les systèmes de sécurité active suivants :

- EBD (répartiteur électronique de freinage)
- ABS (système antiblocage de roues)
- BAS (freinage d'urgence assisté)
- ESP® (régulation du comportement dynamique)
- Feux stop adaptatifs

Consignes de sécurité importantes

Les systèmes de sécurité active ne sont pas en mesure de diminuer le risque d'accident résultant d'une conduite inadaptée ou inattentive ni d'annuler les lois de la physique. Les systèmes de sécurité active sont uniquement des systèmes d'aide à la conduite. C'est vous qui êtes responsable de la distance de sécurité, de la vitesse du véhicule, de l'opportunité de son freinage et du maintien de la voie. Adaptez toujours votre style de conduite aux conditions routières et météorologiques du moment et maintenez une distance de sécurité suffisante. Soyez très attentif en conduisant.

L'efficacité maximale des systèmes de sécurité décrits ne peut alors être obtenue que si

- les pneus ont un contact optimal avec la chaussée
- vous montez des pneus hiver (M+S) et, si nécessaire, des chaînes neige lorsque les conditions de circulation sont hivernales
- la vitesse du véhicule affichée se situe dans les limites de précision prescrites

Par conséquent, tenez compte en particulier des remarques sur les pneus, le codage des catégorie de taille, les sculptures des pneus et l'utilisation hivernale qui figurent sous « Jantes et pneumatiques » (> page 393).

ABS (système antiblocage de roues)

Remarques générales

L'ABS régule la pression de freinage de manière à empêcher le blocage des roues. Le véhicule conserve ainsi toute sa manœuvrabilité au freinage.

Le voyant d'alerte  qui se trouve sur le combiné d'instruments s'allume au moment où vous mettez le contact. Il s'éteint dès que le moteur tourne.



Consignes de sécurité importantes

Respectez les consignes de sécurité importantes relatives aux systèmes de sécurité active (> page 72).

L'ABS agit indépendamment de l'état de la route à partir de 8 km/h environ. Sur route glissante, l'ABS intervient déjà lorsque vous appuyez faiblement sur la pédale de frein.

ATTENTION

Lorsque l'ABS est en panne, les roues peuvent se bloquer lors du freinage. La manœuvrabilité et le comportement au freinage du véhicule sont alors fortement compromis. En outre, d'autres systèmes de sécurité active sont désactivés. Le risque d'accident et de blessure augmente alors considérablement. Continuez de rouler, mais avec prudence. Faites immédiatement contrôler l'ABS par un atelier qualifié.

Lorsque l'ABS est en panne, le voyant d'alerte  reste allumé lorsque le moteur tourne (> page 307) et un message apparaît sur le visuel (> page 279). Le BAS, l'aide au démarrage en côte et l'ESP® ainsi que ses systèmes de sécurité active et d'autres systèmes d'aide à la conduite cessent alors également de fonctionner. Tenez compte des remarques relatives au voyant d'alerte  et aux messages indiqués sur le visuel.

Freins

Lorsque l'ABS entre en action lors d'un freinage, vous ressentez une pulsation au niveau de la pédale de frein.

La pulsation de la pédale de frein peut signaler des conditions routières dangereuses et vous rappelle d'adopter une conduite particulièrement prudente.

► **Lorsque l'ABS régule la pression de freinage:** appuyez énergiquement sur la pédale de frein tant que la situation l'exige.

► **Freinage à fond:** enfoncez complètement la pédale de frein.

BAS (freinage d'urgence assisté)

Remarques générales

Le BAS intervient dans les situations de freinage d'urgence. Si vous actionnez rapidement la pédale de frein, le BAS augmente automatiquement la force de freinage afin de réduire la distance de freinage.

Consignes de sécurité importantes

Respectez les consignes de sécurité importantes relatives aux systèmes de sécurité active (> page 72).

ATTENTION

Si le BAS présente un défaut, la distance de freinage peut s'allonger dans les situations de freinage d'urgence. Il y a risque d'accident.

Dans les situations de freinage d'urgence, appuyez à fond sur la pédale de frein. L'ABS empêche de son côté le blocage des roues.

Lorsque le BAS est en panne, le voyant d'alerte  reste allumé lorsque le moteur tourne

(▷ page 308) et un message apparaît sur le visuel (▷ page 283).

Freins

- ▶ Maintenez la pédale de frein enfoncée tant que la situation l'exige.
L'ABS empêche de son côté le blocage des roues.

Lorsque vous relâchez la pédale, les freins fonctionnent de nouveau comme avant. Le BAS est désactivé.

EBD (répartiteur électronique de freinage)

Remarques générales

L'EBD surveille et régule la pression de freinage au niveau des roues arrière. L'EBD améliore ainsi la stabilité du véhicule lors des freinages.

Consignes de sécurité importantes

Respectez les consignes de sécurité importantes relatives aux systèmes de sécurité active (▷ page 72).

ATTENTION

Lorsque l'EBD est en panne, les roues arrière peuvent se bloquer, par exemple lors d'un freinage à fond. Le risque de dérapage ou d'accident augmente.

Adaptez votre style de conduite aux modifications du comportement du véhicule. Faites contrôler le système de freinage par un atelier qualifié.

Lorsque l'EBD est en panne, le voyant d'alerte  reste allumé lorsque le moteur tourne (▷ page 306) et un message apparaît sur le visuel (▷ page 283). D'autres systèmes d'aide à la conduite et systèmes de sécurité active cessent alors également de fonctionner.

ESP® (régulation du comportement dynamique)

Remarques générales

L'ESP® contrôle la stabilité de la trajectoire et détecte à temps tout survirage ou sous-virage (dérapage) du véhicule. Si l'ESP® détecte que le véhicule s'écarte de la direction souhaitée, il le stabilise grâce à un freinage ciblé d'une ou de plusieurs roues. Il limite également la puissance du moteur afin de maintenir le véhicule sur la trajectoire souhaitée sans transgresser les lois de la physique. L'ESP® peut également stabiliser le véhicule lors du freinage.

L'ESP® contrôle également la motricité, c'est-à-dire la transmission de la force motrice des roues à la route. Le contrôle de la motricité intégrée vous aide à démarrer et accélérer sur route mouillée ou glissante. Le contrôle de motricité freine chacune des roues motrices séparément lorsqu'elles patinent. Par ailleurs, le système transmet un couple d'entraînement plus élevé à la roue ou aux roues qui adhèrent le plus. Si l'adhérence de la chaussée n'est pas suffisante, il peut arriver que vous ayez des difficultés à démarrer, même avec l'ESP®. L'équipement pneumatique, le poids total du véhicule et la pente de la route ont également une importance décisive. Si vous désactivez l'ESP®, le contrôle de motricité reste activé.

Si le voyant d'alerte  sur le combiné d'instruments s'éteint avant de prendre la route, cela signifie que l'ESP® est activé automatiquement.

Lorsque l'ESP® entre en action, le voyant d'alerte  qui se trouve sur le combiné d'instruments clignote :

- ▶ Ne désactivez en aucun cas l'ESP®.
- ▶ Au démarrage, appuyez juste ce qu'il faut sur la pédale d'accélérateur.
- ▶ Adaptez votre style de conduite aux conditions routières et météorologiques du moment.

Consignes de sécurité importantes

Respectez les consignes de sécurité importantes relatives aux systèmes de sécurité active (▷ page 72).

⚠ ATTENTION

Si l'ESP® est en panne, il ne peut pas stabiliser la trajectoire du véhicule. Le risque de dérapage ou d'accident augmente.

Continuez de rouler, mais avec prudence. Faites contrôler l'ESP® par un atelier qualifié.

- !** Ne passez pas le véhicule sur un banc d'essai à rouleaux (par exemple pour un test de puissance). Si vous devez passer le véhicule sur un banc d'essai à rouleaux, renseignez-vous d'abord auprès d'un atelier qualifié. Sinon, vous pourriez endommager la chaîne cinématique ou le système de freinage.

Lorsque l'ESP® est en panne, le voyant d'alerte  reste allumé en permanence lorsque le moteur tourne (▷ page 308) et un message apparaît sur le visuel (▷ page 283).

Si le voyant d'alerte  qui se trouve sur le combiné d'instruments est allumé alors que le moteur tourne, cela signifie que l'ESP® est désactivé.

Montez uniquement des roues avec des pneus de dimensions recommandées. Sinon, l'ESP® ne peut pas fonctionner correctement.

Désactivation et activation de l'ESP®**⚠ ATTENTION**

Si vous désactivez l'ESP®, il ne peut pas stabiliser la trajectoire du véhicule. Le risque d'accident et de blessure augmente alors considérablement.



Ne désactivez l'ESP® que tant que la situation correspond à l'une de celles décrites ci-dessous.

Il peut être préférable de désactiver l'ESP® pour rouler

- avec des chaînes neige
- en neige profonde
- sur le sable ou le gravier

Activez l'ESP® dès que la situation ne correspond plus à l'une de celles décrites ci-dessus. Sinon, l'assistance fournie par l'ESP® pour stabiliser la trajectoire du véhicule reste fortement réduite, même lorsque celui-ci a tendance à dérapier.

Si vous désactivez l'ESP®,

- le voyant d'alerte  qui se trouve sur le combiné d'instruments s'allume
- le voyant d'alerte  qui se trouve sur le combiné d'instruments clignote lorsque les roues patinent
- l'assistance fournie par l'ESP® pour stabiliser la trajectoire du véhicule dans la plage de vitesse inférieure est fortement réduite jusqu'à 60 km/h environ
- le couple du moteur n'est plus limité et les roues motrices peuvent patiner. Sur sol meuble, le patinage des roues motrices permet d'obtenir un effet d'accrochage qui améliore la motricité.
- le contrôle de la motricité reste activé
- le freinage continue d'être assisté par l'ESP®

Vous pouvez activer et désactiver l'ESP® par l'intermédiaire de l'ordinateur de bord lorsque le moteur tourne (▷ page 273).

Stabilisation de la remorque

Respectez les consignes de sécurité importantes relatives aux systèmes de sécurité active (▷ page 72).

⚠ ATTENTION

Lorsque les conditions routières et météorologiques sont mauvaises, la stabilisation de la remorque ne peut pas empêcher la prise de roulis de l'attelage. Une remorque dont le centre de gravité est élevé peut se renverser avant que l'ESP® ne détecte ce risque. Il y a un risque d'accident.

Adaptez toujours votre style de conduite aux conditions routières et météorologiques du moment.

La stabilisation de la remorque avec l'ESP® s'oppose à temps à des conditions de marche critiques et vous aide ainsi à conduire avec une remorque. La stabilisation de la remorque est une composante de l'ESP®.

Si le système d'évaluation avec ses capteurs détecte des louvoiements de la remorque, la stabilisation de la remorque avec l'ESP® freine d'abord de manière ciblée les roues du véhicule. Elle permet ainsi de s'opposer aux louvoiements. Lorsque les louvoiements s'arrêtent, le véhicule est freiné jusqu'à ce que l'attelage soit

stable. Si nécessaire, la puissance du moteur sera limitée.

Si le véhicule et la remorque (attelage) commencent à tanguer, vous ne pouvez stabiliser l'attelage qu'en freinant. La stabilisation de la remorque avec l'ESP® vous aide dans ce cas à stabiliser l'attelage.

La stabilisation de la remorque avec l'ESP® intervient à partir de 65 km/h environ.

Si vous désactivez l'ESP® ou que celui-ci est désactivé en raison d'un défaut, la stabilisation de la remorque ne fonctionne pas.

Système de stabilisation en cas de vent latéral

Respectez les consignes de sécurité importantes relatives aux systèmes de sécurité active (▷ page 72).

De fortes rafales de vent latéral risquent de compromettre le comportement de votre véhicule en ligne droite. Le système de stabilisation en cas de vent latéral intégré à l'ESP® permet de réduire ces perturbations.

Le système de stabilisation en cas de vent latéral intervient automatiquement en fonction de la direction et de la force du vent latéral s'exerçant sur le véhicule. L'intervention de freinage de l'ESP® vous aide à stabiliser le véhicule et à le maintenir sur sa trajectoire. Lorsque le système de stabilisation en cas de vent latéral intervient, le panneau de signalisation indiquant un fort vent latéral et le message **Assistant stabilisation en cas de vent latéral** apparaissent sur le visuel.

Le système de stabilisation en cas de vent latéral intervient automatiquement à partir de 80 km/h environ en ligne droite et dans les virages légers.

Le système de stabilisation en cas de vent latéral ne réagit pas

- en cas de fortes secousses (chaussée déformée ou nids-de-poule, par exemple)
- en cas de perte de l'adhérence au sol (sur chaussée enneigée ou verglacée, ou en cas d'aquaplanage, par exemple)

Si vous désactivez l'ESP® ou que celui-ci est désactivé en raison d'un défaut, le système de stabilisation en cas de vent latéral ne fonctionne pas.

Feux stop adaptatifs

Dans une situation de freinage d'urgence, les feux stop adaptatifs avertissent les autres usagers par

- le clignotement des feux stop
- l'allumage des feux de détresse

Si vous freinez fortement alors que vous roulez à plus de 50 km/h ou si le BAS intervient lors du freinage, les feux stop clignotent rapidement.

Si vous freinez jusqu'à l'arrêt complet du véhicule alors que vous roulez à plus de 70 km/h, les feux de détresse s'allument automatiquement dès que le véhicule est immobilisé. Les feux stop s'allument de nouveau en permanence lorsque vous actionnez la pédale de frein. Les feux de détresse s'éteignent automatiquement lorsque vous roulez à plus de 10 km/h. Vous pouvez également éteindre les feux de détresse par l'intermédiaire de la touche des feux de détresse (▷ page 133).

Protection antivol

Antidémarrage

- **Activation:** retirez la clé du contacteur d'allumage.
- **Désactivation:** tournez la clé en position 2 dans le contacteur d'allumage.

L'antidémarrage empêche de démarrer le moteur sans clé valable.

Lorsque vous quittez le véhicule, prenez toujours la clé avec vous et verrouillez le véhicule. Si la clé reste dans le véhicule, n'importe qui peut démarrer le moteur.

- ! L'antidémarrage est toujours désactivé lorsque vous démarrez le moteur.

EDW (alarme antivol et antieffraction)

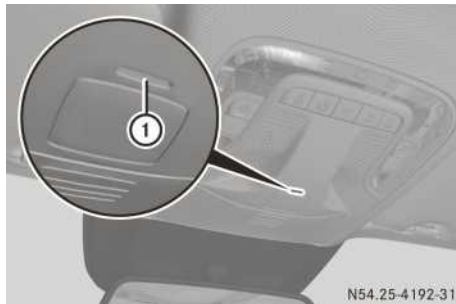

N54.25-4192-31

► **Activation:** verrouillez le véhicule avec la clé. Le voyant ① qui se trouve sur l'unité de commande au plafonnier clignote.



► **Désactivation:** déverrouillez le véhicule avec la clé.

ou

► Introduisez la clé dans le contacteur d'allumage.

Lorsque le système d'alarme est activé, une alarme optique et une alarme sonore se déclenchent à l'ouverture

- d'une porte
- du véhicule avec la clé de secours
- du hayon
- du capot

► **Arrêt de l'alarme:** appuyez sur la touche  ou la touche  de la clé.

ou

► Introduisez la clé dans le contacteur d'allumage. L'alarme s'arrête.

L'alarme ne s'arrête pas, même si vous refermez immédiatement l'élément qui a provoqué le déclenchement de l'alarme, par exemple une porte ouverte.

Protection antisoulèvement

Fonctionnement

Si l'inclinaison du véhicule change alors que la protection antisoulèvement est activée, une alarme optique et une alarme sonore se déclenchent. Cela peut être le cas, par exemple, lorsque le véhicule est soulevé d'un côté.

Activation

- Assurez-vous que
- les portes sont fermées
 - le hayon est fermé
- Sinon, la protection antisoulèvement ne peut pas être activée.
- Verrouillez le véhicule avec la clé. La protection antisoulèvement est activée environ 50 secondes plus tard.

Désactivation

- Déverrouillez le véhicule avec la clé. ou
- Introduisez la clé dans le contacteur d'allumage. La protection antisoulèvement se désactive automatiquement.

Désactivation

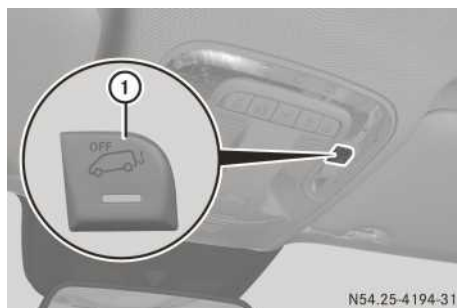

N54.25-4194-31

- Retirez la clé du contacteur d'allumage.
- Appuyez sur la touche ①. Le voyant de la touche reste allumé pendant 3 secondes environ après que vous avez relâché la touche.
- Verrouillez le véhicule. La protection antisoulèvement est désactivée.

La protection antisoulèvement reste désactivée jusqu'au prochain verrouillage du véhicule.

Désactivez la protection antisoulèvement avant de verrouiller le véhicule s'il doit être

- chargé et/ou transporté (sur un ferry ou un transporteur d'automobiles, par exemple)
- stationné sur un plancher mobile (dans un garage à étages, par exemple)

Vous éviterez ainsi le déclenchement intempestif de l'alarme.

Protection volumétrique

Fonctionnement

Si la protection volumétrique est activée, une alarme optique et une alarme sonore se déclenchent lorsqu'un mouvement est détecté dans l'habitacle. Cela peut être le cas, par exemple, lorsque quelqu'un pénètre dans l'habitacle.

Activation

- ▶ Assurez-vous que
 - les vitres latérales sont fermées
 - aucun objet (une mascotte, par exemple) ne pend au rétroviseur intérieur ou aux poignées de maintien placées au niveau du toit
 Vous éviterez ainsi un déclenchement intempestif de l'alarme.
- ▶ Assurez-vous que
 - les portes sont fermées
 - le hayon est fermé
 Sinon, la protection volumétrique ne peut pas être activée.
- ▶ Verrouillez le véhicule avec la clé. La protection volumétrique est activée environ 20 secondes plus tard.

Désactivation

- ▶ Déverrouillez le véhicule avec la clé.
- ou
- ▶ Introduisez la clé dans le contacteur d'allumage. La protection volumétrique se désactive automatiquement.

Désactivation

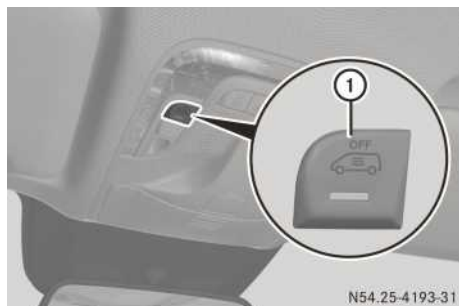

- ▶ Retirez la clé du contacteur d'allumage.
- ▶ Appuyez sur la touche ①. Le voyant de la touche clignote pendant 3 secondes environ après que vous avez relâché la touche.
- ▶ Verrouillez le véhicule. La protection volumétrique est désactivée.

La protection volumétrique reste désactivée jusqu'au prochain verrouillage du véhicule. Désactivez la protection volumétrique avant de verrouiller le véhicule si

- des personnes ou des animaux doivent rester à l'intérieur
- le véhicule doit être transporté (sur un ferry ou un transporteur d'automobiles, par exemple)

Vous éviterez ainsi le déclenchement intempestif de l'alarme.

Informations utiles

Cette notice d'utilisation décrit tous les modèles ainsi que l'ensemble des équipements de série et optionnels qui étaient disponibles pour votre véhicule au moment de la clôture de la rédaction de cette notice d'utilisation. Des divergences sont possibles selon les pays. Notez que votre véhicule n'est pas obligatoirement équipé de toutes les fonctions décrites. Cela vaut également pour les fonctions et systèmes importants pour la sécurité.

Lisez les informations sur les ateliers qualifiés (▷ page 33).

Clé

Consignes de sécurité importantes

⚠ ATTENTION

Si vous laissez des enfants sans surveillance à l'intérieur du véhicule, ils pourraient mettre le véhicule en mouvement, par exemple en

- desserrant le frein de stationnement
- désengageant la position de stationnement **P** (véhicules équipés d'une boîte de vitesses automatique) ou en mettant la boîte de vitesses au point mort (véhicules équipés d'une boîte de vitesses mécanique)
- démarrant le moteur

Ils pourraient en outre utiliser les équipements du véhicule et se coincer. Il y a risque d'accident et de blessure.

Lorsque vous quittez le véhicule, prenez toujours la clé avec vous et verrouillez le véhicule. Ne laissez jamais des enfants sans surveillance à l'intérieur du véhicule.

⚠ ATTENTION

Si vous accrochez des objets lourds ou encombrants à la clé, celle-ci risque de tourner de manière intempestive dans le contacteur d'allumage pendant la marche. Le moteur risque alors d'être arrêté, par exemple. Il y a risque d'accident.

N'accrochez pas d'objets lourds ou encombrants à la clé. Si le trousseau est trop volumineux, retirez-le avant d'introduire la clé dans le contacteur d'allumage, par exemple.

mineux, retirez-le avant d'introduire la clé dans le contacteur d'allumage, par exemple.

⚠ N'approchez pas la clé de champs magnétiques puissants. Sinon, la fonction télécommande pourrait être endommagée.

Des champs magnétiques intenses peuvent se former, par exemple à proximité d'installations électriques puissantes.

Ne posez pas la clé

- à côté d'appareils électroniques, tels qu'un téléphone portable ou une autre clé
- à côté d'objets métalliques, tels que des pièces de monnaie ou des films métalliques
- dans des objets métalliques, tels qu'une valise en métal

Cela risque de compromettre le fonctionnement de la clé.

Fonctions de la clé

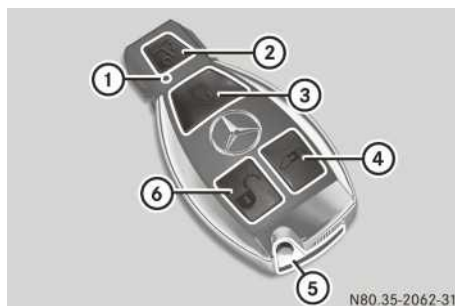

Clé (exemple : véhicule équipé d'un hayon EASY-PACK et/ou d'une lunette arrière à ouverture séparée)

- 1 Voyant des piles
- 2 Ouverture ou fermeture du hayon EASY-PACK ou déverrouillage de la lunette arrière à ouverture séparée
- 3 Verrouillage centralisé du véhicule
- 4 Déverrouillage du hayon EASY-PACK et des portes coulissantes ou déverrouillage et ouverture ou fermeture de la porte coulissante électrique
- 5 Clé de secours
- 6 Déverrouillage centralisé du véhicule ou déverrouillage de la porte/des portes avant

Votre véhicule est doté de 2 clés. Chacune d'elles renferme une clé de secours.

La clé vous permet de déverrouiller le véhicule d'une certaine distance. Prévenez toute tentative de vol. Pour cela, utilisez la clé uniquement à proximité immédiate du véhicule.

Si le voyant des piles ① ne s'allume pas brièvement chaque fois que vous appuyez sur une touche, remplacez immédiatement la pile (▷ page 82).

► **Déverrouillage centralisé:** appuyez sur la touche .

Les clignotants s'allument 1 fois.

► **Déverrouillage uniquement des portes coulissantes et du hayon:** appuyez sur la touche .

Les clignotants s'allument 1 fois.

Si vous n'ouvrez pas le véhicule dans les 40 secondes qui suivent le déverrouillage,

- le véhicule est de nouveau verrouillé
- la protection antivol est réactivée

► **Verrouillage centralisé:** appuyez sur la touche .

Les clignotants s'allument 3 fois lorsque

- la protection antivol est activée
- toutes les portes et le hayon sont fermés

► Contrôlez les boutons de condamnation de toutes les portes.

Les boutons de condamnation doivent être abaissés.

Avec le réglage d'usine, la clé vous permet de verrouiller et de déverrouiller de manière centralisée

- la porte du conducteur et la porte du passager
- les portes coulissantes
- le hayon

En cas de nécessité, vous pouvez également déverrouiller manuellement la porte du conducteur avec la clé de secours (▷ page 80).

Vous pouvez également vous faire confirmer le verrouillage par un signal sonore. Vous pouvez activer et désactiver le signal sonore par l'intermédiaire du système multimédia. Vous trouverez des informations sur l'activation et la désactivation de la confirmation sonore de fermeture dans la notice d'utilisation spécifique.

Dans l'obscurité, l'éclairage de la zone environnante s'allume également, après le déverrouillage du véhicule avec la télécommande, si la fonction correspondante a été activée dans le



système multimédia. Vous trouverez des informations sur l'activation et la désactivation de l'éclairage de la zone environnante dans la notice d'utilisation spécifique.

► **Ouverture et fermeture automatiques du hayon EASY-PACK de l'extérieur:** appuyez sur la touche  jusqu'à ce que le hayon s'ouvre ou se ferme.

Modification du réglage du système de verrouillage

Si vous êtes le plus souvent seul à bord, vous pouvez modifier le réglage du système de verrouillage. Une pression sur la touche  déverrouille alors la porte du conducteur en premier lieu.

► **Modification du réglage:** appuyez simultanément sur les touches  et  jusqu'à ce que le voyant des piles clignote 2 fois (▷ page 79).

Si vous modifiez le réglage du système de verrouillage dans la zone de réception du véhicule, l'actionnement de la touche  ou de la touche  entraîne respectivement

- le verrouillage ou
- le déverrouillage du véhicule

La clé fonctionne à présent de la manière suivante :

► **Déverrouillage de la porte du conducteur:** appuyez 1 fois sur la touche .

► **Déverrouillage centralisé:** appuyez 2 fois brièvement sur la touche .

► **Verrouillage centralisé:** appuyez sur la touche .

► **Retour au réglage d'usine:** appuyez simultanément sur les touches  et  jusqu'à ce que le voyant des piles clignote 2 fois (▷ page 79).

La clé vous permet de nouveau de déverrouiller le véhicule de manière centralisée.

Clé de secours

Remarques générales

Si vous ne pouvez plus verrouiller ni déverrouiller le véhicule avec la clé, utilisez la clé de secours.

Lorsque vous déverrouillez le véhicule avec la clé de secours, l'alarme antivol et antieffraction (EDW) se déclenche au moment où vous ouvrez la porte (▷ page 77).

Vous pouvez arrêter l'alarme de 2 manières :

- ▶ Appuyez sur la touche  ou la touche  de la clé.

ou

- ▶ Introduisez la clé dans le contacteur d'allumage.

Retrait de la clé de secours



- ▶ Déplacez le poussoir de déverrouillage ① dans le sens de la flèche, maintenez-le dans cette position et retirez la clé de secours ② de la clé.

Insertion de la clé de secours

- ▶ Enfoncez complètement la clé de secours ② dans la clé jusqu'à ce qu'elle s'enclenche et que le poussoir de déverrouillage ① se trouve à nouveau en position de base.

Déverrouillage et verrouillage du véhicule avec la clé de secours

Le déverrouillage de secours du véhicule s'effectue par l'intermédiaire de la serrure de la porte du conducteur.

- ▶ **Déverrouillage de la porte du conducteur:** introduisez la clé de secours jusqu'en butée dans la serrure de la porte du conducteur et tournez-la vers la gauche. La porte du conducteur est déverrouillée.
- ▶ **Verrouillage du véhicule:** verrouillez toutes les portes de l'intérieur, à l'exception de la

porte du conducteur. Enfoncez pour cela les boutons de condamnation des portes.

- ▶ Introduisez la clé de secours jusqu'en butée dans la serrure de la porte du conducteur et tournez-la vers la droite. La porte du conducteur est verrouillée.

Pile de la clé

Consignes de sécurité importantes

ATTENTION

Les piles contiennent des substances toxiques et corrosives. L'ingestion de piles peut être très dangereuse pour la santé. Il y a danger de mort.

Conservez les piles hors de portée des enfants. En cas d'ingestion de piles, consultez immédiatement un médecin.

Protection de l'environnement



Les piles contiennent des substances polluantes. La loi interdit de les éliminer avec les ordures ménagères. Elles doivent être récupérées séparément et valorisées dans le respect des règles de protection de l'environnement.



Éliminez les piles dans le respect des règles de protection de l'environnement. Déposez les piles usagées dans un atelier qualifié ou dans un point de récupération des piles usagées.

Mercedes-Benz vous recommande de confier le remplacement de la pile à un atelier qualifié.

Contrôle de la pile



- ▶ Appuyez sur la touche ou la touche . Si la pile est bonne, le voyant des piles ① s'allume brièvement. Si le voyant des piles ① ne s'allume pas brièvement, la pile est déchargée.

- ▶ Remplacez la pile (▷ page 82).

Si vous contrôlez la pile de la clé dans la zone de réception du véhicule, l'actionnement de la touche ou de la touche entraîne

- le verrouillage ou
- le déverrouillage du véhicule

i Vous pouvez vous procurer une pile dans tous les ateliers qualifiés.

Remplacement de la pile

Vous avez besoin de 1 pile bouton de 3 V de type CR 2025.



- ▶ Retirez la clé de secours de la clé (▷ page 80).

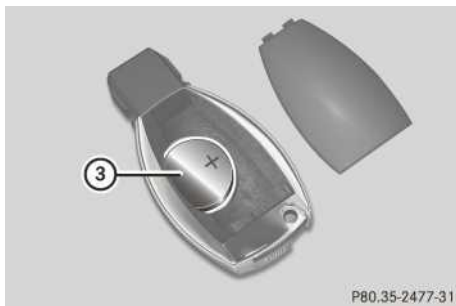

- ▶ Enfoncez la clé de secours ② dans l'orifice de la clé (flèche) jusqu'à ce que le couvercle du compartiment des piles ① s'ouvre. Ce faisant, veillez à ne pas bloquer l'ouverture du couvercle du compartiment des piles ①.
- ▶ Retirez le couvercle du compartiment des piles ①.



- ▶ Tapotez la clé contre la paume de la main pour faire sortir la pile ③ du compartiment des piles.
- ▶ Mettez la pile neuve et propre en place dans le compartiment des piles, pôle positif vers le haut. Utilisez pour cela un chiffon non pelucheux.
- ▶ Insérez les pattes avant du couvercle du compartiment des piles ① dans le boîtier de la clé, puis appuyez sur le couvercle pour le fermer.
- ▶ Réintroduisez la clé de secours ② dans la clé (▷ page 81).
- ▶ Contrôlez le fonctionnement de toutes les touches de la clé sur le véhicule.

Problèmes relatifs à la clé	
Problèmes	Causes et conséquences possibles et ► Solutions
<p>Vous ne pouvez plus verrouiller le véhicule avec la clé.</p> <p>Les clignotants ne s'allument pas lorsque vous verrouillez le véhicule.</p>	<p>Les portes ne sont pas complètement fermées.</p> <ul style="list-style-type: none"> ► Fermez les portes complètement et essayez de nouveau de verrouiller le véhicule.
	<p>Le système de fermeture est en panne.</p> <ul style="list-style-type: none"> ► Verrouillez le véhicule avec la clé de secours (► page 81) ou enfoncez les boutons de condamnation et fermez ensuite les portes. ► Faites contrôler le système de fermeture dès que possible par un atelier qualifié.
<p>Vous ne pouvez plus verrouiller ni déverrouiller le véhicule avec la clé.</p>	<p>La pile de la clé est faible ou déchargée.</p> <ul style="list-style-type: none"> ► Dirigez la pointe de la clé sur la poignée de la porte du conducteur en vous tenant à proximité immédiate de celle-ci, puis appuyez sur la touche  ou la touche . <p>Si la tentative n'aboutit pas :</p> <ul style="list-style-type: none"> ► Remplacez la pile de la clé (► page 82). <p>ou</p> <ul style="list-style-type: none"> ► Verrouillez ou déverrouillez le véhicule avec la clé de secours (► page 81).
	<p>La clé est défectueuse.</p> <ul style="list-style-type: none"> ► Verrouillez le véhicule avec la clé de secours (► page 81). ► Faites contrôler la clé par un atelier qualifié.
	<p>La tension du réseau de bord est trop basse.</p> <ul style="list-style-type: none"> ► Arrêtez les consommateurs qui ne sont pas indispensables (éclairage intérieur, par exemple), puis réessayez de démarrer le moteur. <p>Si la tentative n'aboutit pas :</p> <ul style="list-style-type: none"> ► Contrôlez la batterie de démarrage et rechargez-la si nécessaire (► page 374). <p>ou</p> <ul style="list-style-type: none"> ► Essayez l'aide au démarrage (► page 386). <p>ou</p> <ul style="list-style-type: none"> ► Prenez contact avec un atelier qualifié.
<p>Vous avez perdu une clé.</p>	<ul style="list-style-type: none"> ► Faites bloquer la clé par un atelier qualifié. ► Signalez aussitôt la perte à l'assureur du véhicule. ► Faites remplacer les serrures si nécessaire.
<p>Vous avez perdu une clé de secours.</p>	<ul style="list-style-type: none"> ► Signalez aussitôt la perte à l'assureur du véhicule. ► Faites remplacer les serrures si nécessaire.

Verrouillage centralisé

Consignes de sécurité importantes

ATTENTION

Si vous laissez des enfants sans surveillance à l'intérieur du véhicule, ils pourraient

- ouvrir les portes et mettre en danger d'autres personnes ou usagers
- descendre du véhicule et se faire renverser
- utiliser les équipements du véhicule et se coincer, par exemple

En outre, les enfants peuvent mettre le véhicule en mouvement, par exemple en

- desserrant le frein de stationnement
- désengageant la position de stationnement P (véhicules équipés d'une boîte de vitesses automatique) ou en mettant la boîte de vitesses au point mort (véhicules équipés d'une boîte de vitesses mécanique)
- démarrant le moteur

Il y a risque d'accident et de blessure.

Lorsque vous quittez le véhicule, prenez toujours la clé avec vous et verrouillez le véhicule. Ne laissez jamais des enfants ni des animaux sans surveillance à l'intérieur du véhicule. Conservez la clé hors de portée des enfants.

ATTENTION

Des personnes, notamment des enfants, risquent d'être gravement, voire mortellement blessés si elles sont exposées trop longtemps à une chaleur intense ou si elles sont exposées au froid. Ne laissez jamais des personnes, notamment des enfants, sans surveillance à l'intérieur du véhicule.

Une porte verrouillée peut toujours être ouverte de l'intérieur. Pour cela, la sécurité enfants des portes coulissantes doit être désactivée.

Verrouillage et déverrouillage centralisés de l'intérieur

Vous pouvez verrouiller et déverrouiller de l'intérieur l'ensemble du véhicule de manière cen-

tralisée par l'intermédiaire des touches de verrouillage centralisé qui se trouvent sur la porte du conducteur.

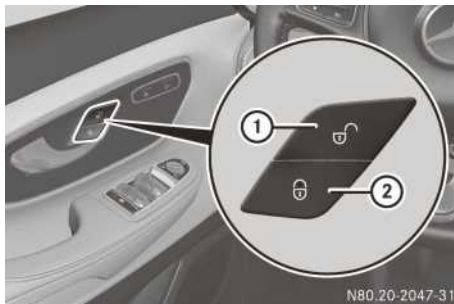

Touches de verrouillage centralisées (véhicules équipés de sièges avant à réglage manuel)

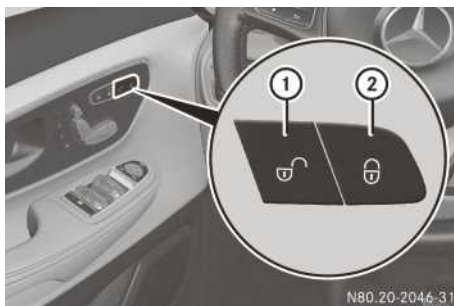

Touches de verrouillage centralisées (véhicules équipés de sièges avant à réglage électrique)

► **Déverrouillage:** appuyez sur la touche .

► **Verrouillage:** appuyez sur la touche .

Si la porte du conducteur ou la porte du passager est ouverte, elle n'est pas verrouillée.

Toutes les portes et le hayon sont verrouillés.

Lorsqu'une porte coulissante ou le hayon est ouvert, seules les portes du conducteur et du passager sont verrouillées.

Si vous avez verrouillé le véhicule avec la clé, vous ne pouvez pas le déverrouiller de manière centralisée de l'intérieur.

Lorsque le véhicule a été verrouillé avec la touche de verrouillage centralisé et qu'une porte est ouverte de l'intérieur, seule la porte ouverte est déverrouillée.

Si le véhicule a été verrouillé avec la clé, l'alarme antivol et antieffraction se déclenche lorsque vous ouvrez une porte de l'intérieur. Pour arrêter l'alarme, voir (▷ page 77).

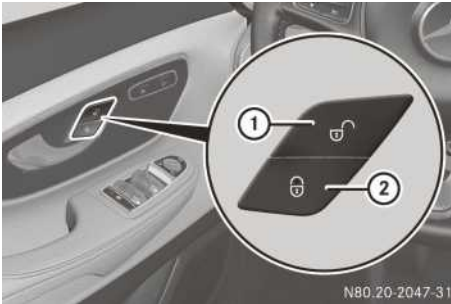

Verrouillage automatique

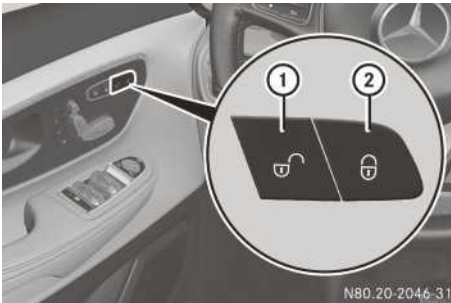

Touches de verrouillage centralisées (véhicules équipés de sièges avant à réglage manuel)



Touches de verrouillage centralisées (véhicules équipés de sièges avant à réglage électrique)

- ▶ **Désactivation:** appuyez sur la touche  jusqu'à ce qu'un signal sonore retentisse.
- ▶ **Activation:** appuyez sur la touche  jusqu'à ce qu'un signal sonore retentisse.

Lorsque le contact est mis, le véhicule est verrouillé automatiquement dès que sa vitesse atteint 15 km/h environ.

Le véhicule peut par conséquent se verrouiller de façon intempestive

- si vous le poussez
- s'il est remorqué
- lors d'un contrôle sur un banc d'essai à rouleaux

Lorsque le véhicule a été verrouillé automatiquement et qu'une porte avant est ouverte de l'intérieur alors que le véhicule est à l'arrêt, le véhicule est déverrouillé de manière centralisée.

- ❗ Vous pouvez également activer et désactiver le verrouillage automatique par l'intermé-

diaire du système multimédia (voir la notice d'utilisation spécifique).

Portes du conducteur et du passager



Poignée de porte (exemple : porte du conducteur)

Vous pouvez toujours ouvrir la porte du conducteur et celle du passager de l'intérieur, même si elles sont verrouillées.

- ▶ Tirez la poignée de la porte ②. Si la porte avant est verrouillée, le bouton de condamnation ① monte. La porte avant se déverrouille et s'ouvre.

Porte coulissante

Consignes de sécurité importantes

ATTENTION

Lorsque vous ouvrez la porte coulissante, celle-ci risque de heurter d'autres personnes lors de son déplacement vers l'arrière. Il y a un risque de blessure.

Ouvrez la porte coulissante uniquement lorsque les conditions de circulation le permettent.

ATTENTION

Une porte coulissante qui n'est pas verrouillée en position ouverte peut se mettre en mouvement toute seule lorsque le véhicule se trouve sur un terrain en pente. Vous ou d'autres personnes pourriez être coincés. Il y a un risque de blessure.

Veillez toujours à ce que la porte coulissante soit verrouillée lorsqu'elle est en position ouverte.

- ❗ N'utilisez pas le guidage inférieur de la porte coulissante (chariot) comme marchepied. Sinon, vous pourriez en endommager la garniture et/ou le mécanisme de la porte coulissante.

Ouverture et fermeture de l'extérieur



La porte coulissante est équipée d'un arrêt de porte actif qui immobilise celle-ci lors de son ouverture en butée.

- ▶ **Ouverture:** tirez la poignée ① dans le sens de la flèche. La porte coulissante s'ouvre.
- ▶ Poussez la porte coulissante vers l'arrière avec la poignée ① jusqu'à ce qu'elle se verrouille.
- ▶ Contrôlez l'arrêt de la porte coulissante.
- ▶ **Fermeture:** tirez la poignée ① dans le sens de la flèche. La porte coulissante se dégage de l'arrêt de porte.
- ▶ Poussez la porte coulissante vers l'avant avec la poignée ① et fermez-la.

Ouverture et fermeture de l'intérieur

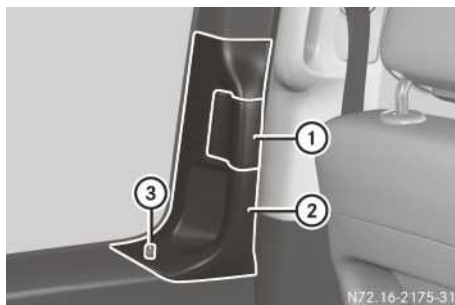

La porte coulissante est équipée d'un arrêt de porte actif qui immobilise celle-ci lors de son ouverture en butée.

- ▶ **Ouverture:** tirez la touche ① vers l'arrière. Lorsque la porte coulissante est verrouillée, le bouton de condamnation ③ monte. La porte coulissante se déverrouille et s'ouvre.
- ▶ Poussez la porte coulissante vers l'arrière avec la poignée ② jusqu'à ce qu'elle se verrouille.
- ▶ Contrôlez l'arrêt de la porte coulissante.
- ▶ **Fermeture:** poussez la touche ① vers l'avant. La porte coulissante se dégage de l'arrêt de porte.
- ▶ Poussez la porte coulissante vers l'avant avec la poignée ② et fermez-la.

Porte coulissante électrique

Consignes de sécurité importantes

⚠ ATTENTION

Lorsque vous ouvrez la porte coulissante, celle-ci risque de heurter d'autres personnes lors de son déplacement vers l'arrière. Il y a risque de blessure.

Ouvrez la porte coulissante uniquement lorsque les conditions de circulation le permettent.

- ❗ N'utilisez pas le guidage inférieur de la porte coulissante (chariot) comme marchepied. Sinon, vous pourriez en endommager la garniture et/ou le mécanisme de la porte coulissante.

Vous devez réinitialiser la porte coulissante électrique après un dysfonctionnement ou une interruption de la tension d'alimentation (▷ page 89).

Détection d'obstacles avec fonction d'inversion

La porte coulissante est équipée de la détection automatique d'obstacles avec fonction d'inversion. Lorsqu'un objet rigide empêche ou entrave la fermeture automatique de la porte coulissante, cette dernière se rouvre automatiquement. Si la porte coulissante se bloque lors de son ouverture, elle revient de quelques centimètres en arrière et s'arrête.

La détection automatique d'obstacles avec fonction d'inversion est uniquement un système d'aide. Elle n'est pas en mesure de remplacer votre vigilance lors de la fermeture de la porte coulissante électrique.

Lorsqu'un obstacle est détecté, le visuel affiche par exemple le message **Porte coulissante électrique gauche Obstacle détecté** et un signal d'alerte retentit 5 fois.

⚠ ATTENTION

La fonction d'inversion ne réagit pas

- aux éléments mous, légers et minces (par exemple des doigts)
- lors des derniers 8 mm avant la fermeture

La fonction d'inversion ne permet pas d'éviter que vous soyez coincé, en particulier dans ces situations. Il y a risque de blessure.

Veillez à ne pas vous trouver dans la zone de fermeture lors de la fermeture.

Si quelqu'un est coincé,

- appuyez sur la touche  de la clé ou
- tirez la poignée de porte extérieure ou
- appuyez sur la touche de commande de la porte coulissante correspondante qui se trouve sur la console centrale ou
- appuyez sur la touche qui se trouve au niveau du seuil de la porte ou
- actionnez la touche qui se trouve sur la poignée de porte

Ouverture et fermeture de l'extérieur



La porte coulissante est équipée d'un arrêt de porte actif qui immobilise celle-ci lors de son ouverture en butée.

Si votre véhicule est équipé de 2 portes coulissantes, vous ne pouvez ouvrir ou fermer qu'une seule des 2 portes coulissantes avec la touche  de la clé (▷ page 89).

► **Ouverture:** tirez la poignée ① dans le sens de la flèche.

ou

► Appuyez sur la touche  de la clé pendant plus de 0,5 seconde.

La porte coulissante se déverrouille, un mouvement automatique est déclenché et la porte coulissante s'ouvre. En outre, 2 signaux sonores retentissent.

► **Fermeture:** tirez la poignée ① dans le sens de la flèche.

ou

► Appuyez sur la touche  de la clé pendant plus de 0,5 seconde.

La porte coulissante se dégage de l'arrêt de porte et un mouvement automatique est déclenché. La porte coulissante se ferme.

Si vous utilisez la touche  de la clé, 2 signaux sonores retentissent pendant le processus de fermeture.

► **Interruption du mouvement automatique:** tirez de nouveau la poignée de porte ①.

ou



► Appuyez de nouveau sur la touche  de la clé.

i Lorsque les conditions de fonctionnement sont défavorables (gel, givrage ou encrassement important, par exemple), vous pouvez maintenir la touche de commande correspondante de la porte coulissante appuyée. La

porte coulissante électrique se déplace alors avec une plus grande force. Tenez compte dans ce cas du fait que la détection d'obstacles est réglée de manière à être moins sensible. Pour interrompre le mouvement de la porte coulissante, relâchez la touche.



Ouverture et fermeture de l'intérieur

Vous pouvez ouvrir et fermer la porte coulissante de l'intérieur à l'aide des éléments de commande suivants :

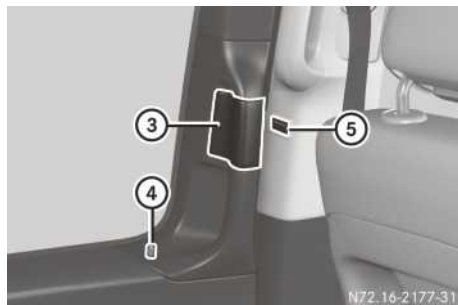
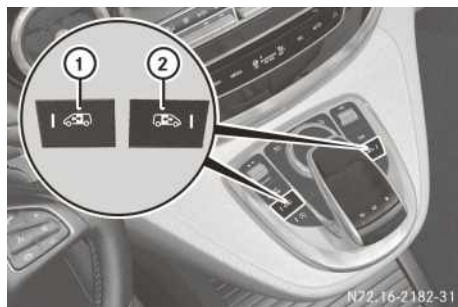

- Touche de commande de la porte coulissante  ou  sur la partie inférieure de la console centrale avant
- Touche de commande de la porte coulissante sur le montant B au niveau du seuil de la porte
- Touche sur la poignée de porte



- 1 Touche de commande de la porte coulissante gauche
- 2 Touche de commande de la porte coulissante droite
- 3 Touche
- 4 Bouton de condamnation
- 5 Touche de commande de la porte coulissante au niveau du seuil de la porte

Vous ne pouvez ouvrir une porte coulissante à l'aide de la touche de commande  qui se trouve au niveau du seuil de la porte ou de la touche  qui se trouve sur la poignée de porte que si la porte n'est pas condamnée par la sécurité enfants.



La porte coulissante est équipée d'un arrêt de porte actif qui immobilise celle-ci en butée lors de son ouverture.



- **Ouverture:** appuyez brièvement sur la touche de commande de la porte coulissante correspondante  ou  qui se trouve sur la console centrale.



ou



- Appuyez brièvement sur la touche de commande de la porte coulissante  qui se trouve au niveau du seuil de la porte.



ou

- Tirez brièvement la touche  vers l'arrière. Si la porte coulissante est verrouillée, le bouton de condamnation  monte. La porte coulissante se déverrouille, un mouvement automatique est déclenché et la porte coulissante s'ouvre.

Si vous utilisez la touche de commande de la porte coulissante  ou  qui se trouve sur la console centrale, 2 signaux sonores retentissent pendant l'ouverture.

Pendant la durée du mouvement automatique, le voyant incorporé à la touche de commande de la porte coulissante correspondante  ou  qui se trouve sur la console centrale clignote.

Lorsque la porte coulissante est ouverte, le voyant incorporé à la touche de commande de la porte coulissante correspondante  ou  qui se trouve sur la console centrale est allumé. En fonction de l'équipement, le message **Porte coulissante ouverte** peut également s'afficher sur le visuel.



- **Fermeture:** appuyez brièvement sur la touche de commande de la porte coulissante correspondante  ou  qui se trouve sur la console centrale.



ou



- Appuyez brièvement sur la touche de commande de la porte coulissante  qui se trouve au niveau du seuil de la porte.

ou

- ▶ Poussez brièvement la touche ③ vers l'avant. La porte coulissante se dégage de l'arrêt de porte et un mouvement automatique est déclenché. La porte coulissante se ferme.

Si vous utilisez la touche de commande de la porte coulissante  ou  qui se trouve sur la console centrale, 2 signaux sonores retentissent pendant le processus de fermeture.

Lorsque la porte coulissante est fermée, le voyant incorporé à la touche de commande de la porte coulissante correspondante  ou  qui se trouve sur la console centrale s'éteint.

- ▶ **Interruption du mouvement automatique:** appuyez de nouveau sur la touche de commande de la porte coulissante correspondante  ou  qui se trouve sur la console centrale.

ou



- ▶ Appuyez de nouveau sur la touche de commande de la porte coulissante ⑤ qui se trouve au niveau du seuil de la porte.

ou

- ▶ Tirez brièvement la touche ③ vers l'arrière.



- ① Lorsque les conditions de fonctionnement sont défavorables (gel, givrage ou encrassement important, par exemple), vous pouvez maintenir la touche de commande correspondante de la porte coulissante appuyée. La porte coulissante électrique se déplace alors avec une plus grande force. Tenez compte dans ce cas du fait que la détection d'obstacles est réglée de manière à être moins sensible. Pour interrompre le mouvement de la porte coulissante, relâchez la touche.

Programmation de la touche de la clé pour la porte coulissante

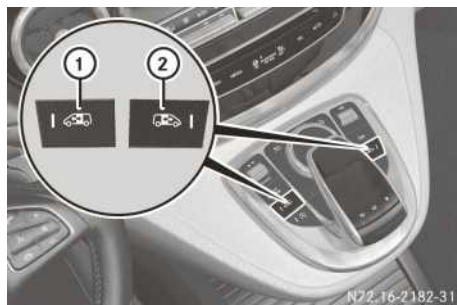
Si votre véhicule est équipé de 2 portes coulissantes électriques, vous ne pouvez programmer la touche  de la clé que pour une seule porte. Vous pouvez ensuite ouvrir ou fermer la porte coulissante sélectionnée avec la touche  de la clé.





- ① Touche de commande de la porte coulissante qui se trouve sur le côté gauche du véhicule
- ② Touche de commande de la porte coulissante qui se trouve sur le côté droit du véhicule

- ▶ Assurez-vous que la porte coulissante à programmer est ouverte.
- ▶ Tournez la clé en position 2 dans le contacteur d'allumage.
- ▶ Appuyez sur la touche de commande  ou  de la porte coulissante souhaitée, qui se trouve sur la console centrale, et maintenez-la enfoncée jusqu'à ce que la porte soit fermée et que 5 signaux sonores retentissent. Le message **Porte coulissante électrique gauche Clé programmée/Porte coulissante électrique droite Clé programmée** apparaît sur le visuel.

Réinitialisation de la porte coulissante

Vous devez réinitialiser la porte coulissante après un dysfonctionnement ou une interruption de la tension d'alimentation.

- ▶ Lorsque la porte coulissante est ouverte : refermez-la manuellement.
- ▶ Ouvrez la porte coulissante au moins de 40 cm avec la touche de commande de la porte coulissante correspondante  ou  qui se trouve sur la console centrale, puis refermez-la complètement.
- ▶ Lorsque la porte coulissante est fermée, ouvrez-la complètement avec la touche de commande de la porte coulissante corres-

pondante  ou  qui se trouve sur la console centrale.

La porte coulissante est réinitialisée et opérationnelle.

- Fermez la porte coulissante si nécessaire.

Problèmes relatifs à la porte coulissante

La porte coulissante électrique est bloquée.

Des conditions de fonctionnement défavorables (gel, givrage ou encrassement important, par exemple) entravent le fonctionnement de la porte coulissante.

- Maintenez la touche de commande de la porte coulissante appuyée jusqu'à ce que la porte soit ouverte ou fermée. La porte coulissante se déplace avec une plus grande force. Tenez compte dans ce cas du fait que la détection d'obstacles est réglée de manière à être moins sensible. Pour interrompre le mouvement de la porte coulissante, relâchez la touche.
- Éliminez la cause du blocage dès que possible.

Hayon

Consignes de sécurité importantes

ATTENTION

Les moteurs thermiques dégagent des gaz d'échappement toxiques, tels que du monoxyde de carbone. Si le hayon est ouvert alors que le moteur tourne, en particulier pendant la marche, des gaz d'échappement peuvent pénétrer dans l'habitacle. Il y a risque d'intoxication.

Arrêtez toujours le moteur avant d'ouvrir le hayon. Ne roulez jamais avec le hayon ouvert.

- ❗ Lors de son ouverture, le hayon pivote vers le haut et vers l'arrière. Veillez par conséquent à lui réserver un espace de manœuvre suffisant.

Vous trouverez les cotes d'ouverture du hayon sous « Caractéristiques techniques » (▷ page 427).

Ouverture et fermeture

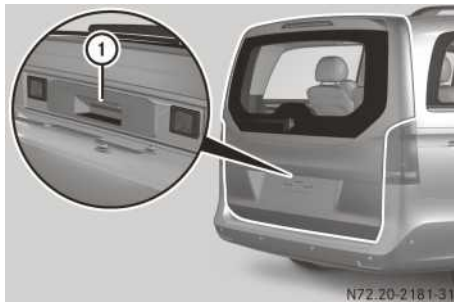

- **Ouverture:** appuyez sur la touche ① qui se trouve sur la poignée.
- Soulevez le hayon.



- **Fermeture:** tirez le hayon vers le bas par la lanière ② et fermez-le de l'extérieur (en lui donnant de l'élan).

Problèmes relatifs au hayon

Le hayon ne peut pas être ouvert.

L'alimentation électrique est interrompue ou la tension de la batterie est insuffisante.

Adressez-vous à un atelier qualifié disposant des connaissances et de l'outillage nécessaires pour mener les travaux requis à bien.

En cas d'urgence, vous pouvez ouvrir le hayon à l'aide du déverrouillage pour la maintenance.

- Soulevez le cache qui se trouve sur la partie inférieure du hayon à l'aide d'un outil appro-

prié, par exemple le tournevis de l'outillage de bord.

- ▶ Introduisez le tournevis dans l'orifice et poussez le levier de déverrouillage jusqu'à ce que le hayon soit déverrouillé et s'ouvre.
- ▶ Basculez le hayon vers le haut.

Hayon EASY-PACK

Consignes de sécurité importantes

⚠ ATTENTION

Les moteurs thermiques dégagent des gaz d'échappement toxiques, tels que du monoxyde de carbone. Si le hayon est ouvert alors que le moteur tourne, en particulier pendant la marche, des gaz d'échappement peuvent pénétrer dans l'habitacle. Il y a risque d'intoxication.

Arrêtez toujours le moteur avant d'ouvrir le hayon. Ne roulez jamais avec le hayon ouvert.

- ❗ Lors de son ouverture, le hayon pivote vers le haut et vers l'arrière. Veillez par conséquent à lui réserver un espace de manœuvre suffisant.

Vous pouvez régler l'angle d'ouverture du hayon (▷ page 92).

Vous trouverez la cote d'ouverture maximale du hayon sous « Caractéristiques techniques » (▷ page 427).

Détection d'obstacles avec fonction d'inversion

Le hayon est équipé de la détection automatique d'obstacles avec fonction d'inversion. Lorsqu'un objet rigide empêche ou entrave la fermeture automatique du hayon, ce dernier se rouvre automatiquement. La détection automatique d'obstacles avec fonction d'inversion est uniquement un système d'aide. Elle n'est pas en mesure de remplacer votre vigilance lors de la fermeture du hayon.

⚠ ATTENTION

La fonction d'inversion ne réagit pas

- aux éléments mous, légers et minces (par exemple des doigts)
- lors des derniers 8 mm avant la fermeture

La fonction d'inversion ne permet pas d'éviter que vous soyez coincé, en particulier dans ces situations. Il y a risque de blessure.

Veillez à ne pas vous trouver dans la zone de fermeture lors de la fermeture.

Si quelqu'un est coincé,

- appuyez sur la touche  de la clé ou
- appuyez sur la touche de fermeture qui se trouve sur le hayon ou
- tirez la poignée du hayon.

Ouverture et fermeture

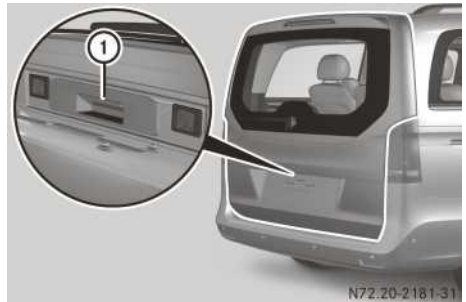

Si votre véhicule est équipé d'une lunette arrière à ouverture séparée, la touche  de la clé doit être programmée pour ouvrir et fermer le hayon (▷ page 92).

La lunette arrière doit être fermée et le hayon déverrouillé.

- ▶ **Ouverture:** appuyez brièvement sur la touche ① qui se trouve sur la poignée et sortez de la zone de basculement du hayon.

ou

- ▶ Assurez-vous que personne ne se trouve dans la zone de basculement du hayon et appuyez sur la touche  de la clé pendant plus de 0,5 seconde.

Un mouvement automatique est déclenché. Le hayon s'ouvre et bascule vers le haut. En outre, 2 signaux sonores retentissent.

Vous pouvez régler l'angle d'ouverture du hayon (> page 92).

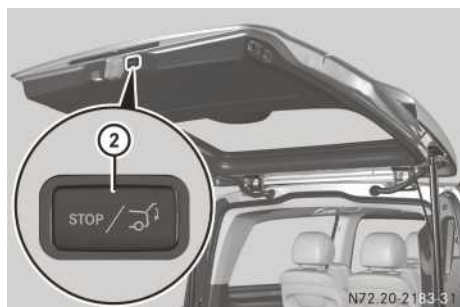

► **Fermeture:** appuyez sur la touche de fermeture ② qui se trouve sur le hayon et sortez de la zone de basculement du hayon.

ou

► Assurez-vous que personne ne se trouve dans la zone de basculement du hayon et appuyez sur la touche de la clé pendant plus de 0,5 seconde.

Un mouvement automatique est déclenché et le hayon se ferme. Lors du processus de fermeture, la touche de fermeture ② clignote et 2 signaux sonores retentissent.

► **Interruption du mouvement automatique:** appuyez de nouveau sur la touche ① qui se trouve sur la poignée

ou

► Appuyez de nouveau sur la touche de fermeture ② qui se trouve sur le hayon.

ou

► Appuyez de nouveau sur la touche de la clé pendant plus de 0,5 seconde.

Programmation de la touche de la clé pour le hayon

Si votre véhicule est équipé d'une lunette arrière à ouverture séparée, vous pouvez programmer la touche de la clé pour ouvrir la lunette arrière ou pour ouvrir et fermer le hayon.

► Assurez-vous que le hayon et la lunette arrière sont fermés.

► Tournez la clé en position 2 dans le contacteur d'allumage.

► Appuyez simultanément sur les touches qui se trouvent sur la poignée du hayon et sur la

poignée de la lunette arrière pendant 5 secondes environ.

Une fois la fonction commutée, les clignotants du véhicule s'allument 1 fois.

► Contrôlez le fonctionnement de la touche de la clé.

Réglage de l'angle d'ouverture

Vous pouvez régler l'angle d'ouverture du hayon en mémorisant la position souhaitée comme position finale.

► **Réglage de la position finale:** ouvrez le hayon et arrêtez le mouvement automatique dans la position souhaitée.

ou

► Ouvrez et basculez manuellement le hayon dans la position souhaitée.

► Appuyez sur la touche de fermeture qui se trouve sur le hayon jusqu'à ce que le signal de confirmation retentisse 1 fois.

La position actuelle du hayon est mémorisée comme position finale.

► **Retour à l'angle d'ouverture maximal:** ouvrez le hayon.

► Appuyez sur la touche de fermeture qui se trouve sur le hayon jusqu'à ce que le signal de confirmation retentisse 2 fois.

La position finale mémorisée est effacée et le hayon s'ouvre de nouveau au maximum.

Réinitialisation du hayon

Vous devez réinitialiser le hayon après un dysfonctionnement ou une interruption de la tension d'alimentation.

► Lorsque le hayon est ouvert: refermez-le manuellement.

► Appuyez brièvement sur la touche qui se trouve sur la poignée du hayon, sortez de la zone de basculement du hayon et ouvrez le hayon.

► Lorsque le hayon est complètement ouvert, appuyez sur la touche de fermeture qui se trouve sur le hayon et sortez de la zone de basculement du hayon.

Le hayon se ferme. Lorsque le hayon est complètement fermé, il est réinitialisé et opérationnel.

Si la touche  de la clé est programmée pour commander le hayon (▷ page 92), vous pouvez également ouvrir et fermer le hayon avec la clé.

Problèmes relatifs au hayon

Le hayon ne peut pas être ouvert.

L'alimentation électrique est interrompue ou la tension de la batterie est insuffisante.

Adressez-vous à un atelier qualifié disposant des connaissances et de l'outillage nécessaires pour mener les travaux requis à bien.

En cas d'urgence, vous pouvez ouvrir le hayon à l'aide du déverrouillage pour la maintenance.

- ▶ Soulevez le cache qui se trouve sur la partie inférieure du hayon à l'aide d'un outil approprié, par exemple le tournevis de l'outillage de bord.
- ▶ Introduisez le tournevis dans l'orifice et poussez le levier de déverrouillage jusqu'à ce que le hayon soit déverrouillé et s'ouvre.
- ▶ Basculez le hayon vers le haut.

Lunette arrière à ouverture séparée

Consignes de sécurité importantes

ATTENTION

Les moteurs thermiques dégagent des gaz d'échappement toxiques, tels que du monoxyde de carbone. Lorsque la lunette arrière est ouverte alors que le moteur tourne, en particulier pendant la marche, des gaz d'échappement peuvent pénétrer dans l'habitacle. Il y a risque d'intoxication.

Arrêtez toujours le moteur avant d'ouvrir la lunette arrière. Ne conduisez jamais avec la lunette arrière ouverte.

Ouverture et fermeture

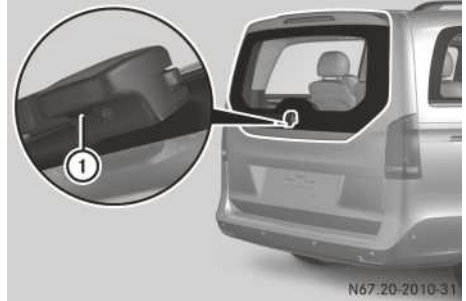

Si votre véhicule est équipé d'un hayon EASY-PACK, la touche  de la clé doit être programmée pour ouvrir la lunette arrière (▷ page 93).

Le véhicule ou le compartiment de chargement doit être déverrouillé et le hayon fermé.

- ▶ **Ouverture:** appuyez sur la touche  de la clé.

ou

- ▶ Appuyez sur la touche ① qui se trouve dans la poignée de la lunette arrière.
- ▶ Basculez la lunette arrière vers le haut en la tenant par la poignée.
- ▶ **Fermeture:** basculez la lunette arrière vers le bas et fermez-la en appuyant dessus.

Réinitialisation de la touche de la clé pour la lunette arrière

Si votre véhicule est équipé du hayon EASY-PACK, vous pouvez programmer la touche  de la clé pour ouvrir la lunette arrière ou pour ouvrir et fermer le hayon.

- ▶ Assurez-vous que le hayon et la lunette arrière sont fermés.
- ▶ Tournez la clé en position **2** dans le contacteur d'allumage.
- ▶ Appuyez simultanément sur les touches qui se trouvent sur la poignée du hayon et sur la poignée de la lunette arrière pendant 5 secondes environ.
Une fois la fonction commutée, les clignotants du véhicule s'allument 1 fois.
- ▶ Contrôlez le fonctionnement de la touche  de la clé.

Problèmes relatifs à la lunette arrière

La lunette arrière ne peut pas être ouverte. L'alimentation électrique est interrompue ou la tension de la batterie est insuffisante.

Adressez-vous à un atelier qualifié disposant des connaissances et de l'outillage nécessaires pour mener les travaux requis à bien.

En cas d'urgence, vous pouvez ouvrir la lunette arrière à l'aide du déverrouillage pour la maintenance.

- ▶ Soulevez le cache qui se trouve sur la garniture du hayon à l'aide d'un outil approprié, par exemple le tournevis de l'outillage de bord.
- ▶ Introduisez le tournevis dans l'orifice et poussez le levier de déverrouillage jusqu'à ce que la lunette arrière soit déverrouillée.
- ▶ Basculez la lunette arrière vers le haut.

Vitres latérales

Consignes de sécurité importantes

ATTENTION

Lors de l'ouverture d'une vitre latérale, celle-ci pourrait vous entraîner dans son mouvement et vous pourriez être coincé entre la vitre et l'encadrement. Il y a risque de blessure.

Lors de l'ouverture, assurez-vous que personne ne touche la vitre. Si quelqu'un est coincé, relâchez immédiatement la touche ou tirez-la pour refermer la vitre latérale.

ATTENTION

Vous risquez d'être coincé dans la zone de fermeture d'une vitre latérale lors de la fermeture. Il y a risque de blessure.

Veillez à ne pas vous trouver dans la zone de fermeture lors de la fermeture. Si quelqu'un est coincé, relâchez immédiatement la touche ou appuyez sur la touche pour rouvrir la vitre latérale.

ATTENTION

Les enfants risquent de se coincer en actionnant les vitres latérales, en particulier s'ils

sont sans surveillance. Il y a risque de blessure.

Activez la sécurité enfants au niveau des vitres latérales arrière. Lorsque vous quittez le véhicule, prenez toujours la clé avec vous et verrouillez le véhicule. Ne laissez jamais des enfants sans surveillance à l'intérieur du véhicule.

ATTENTION

Des personnes, notamment des enfants, risquent d'être gravement, voire mortellement blessés si elles sont exposées trop longtemps à une chaleur intense ou si elles sont exposées au froid. Ne laissez jamais des personnes, notamment des enfants, sans surveillance à l'intérieur du véhicule.

Fonction d'inversion des vitres latérales

Les vitres latérales avant sont équipées d'une fonction d'inversion automatique. Si un objet rigide empêche une vitre latérale de remonter complètement ou qu'il entrave le processus de fermeture automatique, celle-ci se rouvre automatiquement. Lors du processus de fermeture manuel, la vitre latérale ne se rouvre automatiquement qu'une fois que vous avez relâché la touche correspondante. La fonction d'inversion automatique est uniquement un système d'aide et elle n'est pas en mesure de remplacer votre vigilance lors de la fermeture d'une vitre latérale.

ATTENTION

La fonction d'inversion ne réagit pas

- aux éléments mous, légers et minces (par exemple de petits doigts)
- pendant la réinitialisation

Par conséquent, la fonction d'inversion ne permet pas d'éviter que vous soyez coincé dans ces situations. Il y a risque de blessure.

Veillez à ne pas vous trouver dans la zone de fermeture lors de la fermeture. Si quelqu'un est coincé, appuyez sur la touche pour rouvrir la vitre latérale.

Ouverture et fermeture des vitres latérales

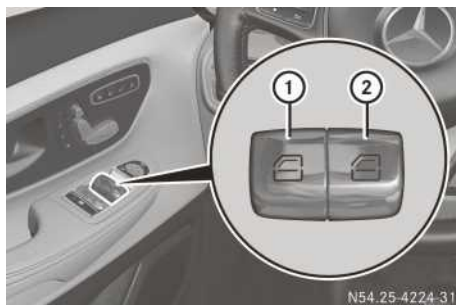

- ① Lève-vitre gauche
- ② Lève-vitre droit

Les touches qui se trouvent sur la porte du conducteur ont priorité.

- **Ouverture manuelle:** appuyez sur la touche correspondante et maintenez-la enfoncée.
- **Ouverture complète:** appuyez sur la touche correspondante au-delà du point de résistance, puis relâchez-la. Un mouvement automatique est déclenché.
- **Fermeture manuelle:** tirez la touche correspondante et maintenez-la dans cette position.
- **Fermeture complète:** tirez la touche correspondante au-delà du point de résistance, puis relâchez-la. Un mouvement automatique est déclenché.
- **Interruption du mouvement automatique:** actionnez de nouveau la touche correspondante.

Vous pouvez encore commander les vitres latérales une fois le moteur arrêté ou la clé retirée du contacteur d'allumage. Cette fonction reste disponible pendant 5 minutes environ ou jusqu'à ce que vous ouvriez une porte avant.

Ouverture et fermeture des vitres entrebâillantes



Panneau de commande sur la porte du conducteur



Touche arrière (exemple : côté gauche du véhicule)

- ① Commande de la vitre entrebâillante arrière gauche
- ② Commande de la vitre entrebâillante arrière droite
- ③ Sécurité enfants des vitres entrebâillantes électriques arrière (▷ page 72)
- ④ Commande des vitres entrebâillantes

Vous ne pouvez commander les vitres entrebâillantes à l'aide de la touche ④ que si elles ne sont pas condamnées par la sécurité enfants (▷ page 72).

- **Ouverture manuelle:** appuyez sur la touche correspondante et maintenez-la enfoncée.
- **Ouverture complète:** appuyez sur la touche correspondante au-delà du point de résistance, puis relâchez-la. Un mouvement automatique est déclenché.
- **Interruption du mouvement automatique:** actionnez de nouveau la touche correspondante.
- **Fermeture manuelle:** tirez la touche correspondante et maintenez-la dans cette position.



Vous pouvez encore commander les vitres entrebâillantes une fois le moteur arrêté ou la clé retirée du contacteur d'allumage. Cette fonction reste disponible pendant 5 minutes environ ou jusqu'à ce que vous ouvriez une porte avant.

Ouverture confort

Vous pouvez ventiler le véhicule avant de prendre la route. Pour cela, la clé vous permet d'activer simultanément les fonctions suivantes :

- Déverrouillage du véhicule
- Ouverture des vitres latérales
- Ouverture du toit ouvrant
- Ouverture des vitres entrebâillantes
- Mise en marche de la ventilation du siège du conducteur

Seule la clé permet de déclencher l'ouverture confort. La clé doit se trouver à proximité de la poignée de la porte du conducteur.

- ▶ **Ouverture confort:** dirigez l'extrémité de la clé sur la poignée de la porte du conducteur.
- ▶ Appuyez sur la touche  jusqu'à ce que les vitres latérales atteignent la position souhaitée.
- ▶ **Interruption de l'ouverture confort:** relâchez la touche .

Fermeture confort

ATTENTION



Vous risquez d'être coincé dans la zone de fermeture des vitres latérales lors de la fermeture confort. Il y a risque de blessure.

Lors de la fermeture confort, surveillez l'ensemble du processus de fermeture. Veillez à ne pas vous trouver dans la zone de fermeture lors de la fermeture.

Lorsque vous verrouillez le véhicule, vous pouvez fermer simultanément les vitres latérales.

Pour cela, la clé doit se trouver à proximité de la poignée de la porte du conducteur.

Tenez compte des remarques relatives à la fonction d'inversion automatique des vitres latérales (▷ page 94).

- ▶ **Fermeture confort:** dirigez la pointe de la clé sur la poignée de la porte du conducteur.
- ▶ Appuyez sur la touche  jusqu'à ce que toutes les vitres latérales et le toit ouvrant soient complètement fermés.
- ▶ Assurez-vous que toutes les vitres latérales sont fermées.
- ▶ **Interruption de la fermeture confort:** relâchez la touche .

Réinitialisation des vitres latérales

Vous devez réinitialiser les vitres latérales après un dysfonctionnement ou une interruption de la tension d'alimentation.

- ▶ Tournez la clé en position **2** dans le contacteur d'allumage.
- ▶ Tirez les touches des 2 lève-vitres et maintenez-les tirées pendant encore 1 seconde environ après la fermeture des vitres latérales.
- ▶ Si les vitres latérales restent fermées après que vous avez relâché les touches, la réinitialisation est réussie. Si ce n'est pas le cas, répétez les étapes ci-dessus pour la vitre latérale ouverte.

Problèmes relatifs aux vitres latérales

ATTENTION

Lorsque une vitre latérale se ferme de nouveau immédiatement après un blocage ou une réinitialisation, la vitre latérale se ferme avec une grande force, voire la force maximale. La fonction d'inversion est alors désactivée.

Vous risquez alors d'être coincé dans la zone de fermeture. Il y a risque de blessure, voire danger de mort.

Veillez à ne pas vous trouver dans la zone de fermeture. Pour interrompre le processus de fermeture, relâchez la touche ou appuyez de nouveau sur la touche pour rouvrir la vitre latérale.

Vous ne pouvez pas ouvrir ou fermer complètement une vitre latérale :

Si la fermeture n'est pas entravée par des objets ou des feuilles se trouvant dans le guide de la vitre, c'est qu'il y a eu un dysfonctionnement ou une interruption de la tension du réseau de bord.

► Réinitialisez les vitres latérales (▷ page 96).

Toit ouvrant panoramique

Consignes de sécurité importantes

Dans cette section, le terme « toit ouvrant » désigne le toit ouvrant panoramique.

ATTENTION

Vous risquez d'être coincé dans la zone de déplacement du toit ouvrant lors de l'ouverture ou de la fermeture. Il y a risque de blessure.

Veillez à ne pas vous trouver dans la zone de déplacement lors de l'ouverture ou de la fermeture.

Si quelqu'un est coincé,

- relâchez immédiatement la touche ou
- actionnez brièvement la touche dans n'importe quelle direction pendant le mouvement automatique

L'ouverture ou la fermeture est alors interrompue.

ATTENTION

Les enfants risquent de se coincer en actionnant le toit ouvrant, en particulier s'ils sont sans surveillance. Il y a risque de blessure.

Lorsque vous quittez le véhicule, prenez toujours la clé avec vous et verrouillez le véhicule. Ne laissez jamais des enfants sans surveillance à l'intérieur du véhicule.

! Ouvrez le toit ouvrant uniquement lorsqu'il est débarrassé de la neige ou de la glace. Sinon, cela pourrait entraîner des dysfonctionnements.

Ne laissez pas d'objets aux arêtes vives dépasser de l'ouverture du toit ouvrant. Vous risquez d'endommager les baguettes d'étanchéité.

! Lorsque le toit ouvrant est ouvert, de l'eau peut pénétrer dans le véhicule et provoquer

des dommages. Si de l'eau pénètre dans l'habitacle, l'électronique du véhicule risque d'être endommagée. Nettoyez le toit ouvrant uniquement lorsque celui-ci est fermé.

i Lorsque le toit ouvrant est ouvert, des bruits de résonance peuvent s'ajouter aux bruits aérodynamiques. Ces bruits sont dus à de faibles variations de pression à l'intérieur du véhicule. Pour réduire ou éliminer ces bruits, modifiez la position du toit ouvrant ou ouvrez légèrement une des vitres latérales.

Fonction d'inversion du toit ouvrant

Le toit ouvrant est équipé d'une fonction d'inversion automatique. Si un objet rigide empêche le toit ouvrant de se fermer complètement ou qu'il entrave le processus de fermeture, celui-ci se rouvre automatiquement. La fonction d'inversion automatique est uniquement un système d'aide et elle n'est pas en mesure de remplacer votre vigilance lors de la fermeture du toit ouvrant.

ATTENTION

La fonction d'inversion ne réagit pas, en particulier

- aux éléments mous, légers et minces (par exemple de petits doigts)
- lors des derniers 4 mm avant la fermeture
- pendant la réinitialisation
- lors d'une nouvelle fermeture manuelle du toit ouvrant immédiatement après une inversion automatique

Par conséquent, la fonction d'inversion ne permet pas d'éviter que vous soyez coincé dans ces situations. Il y a risque de blessure.

Veillez à ne pas vous trouver dans la zone de fermeture lors de la fermeture.

Si quelqu'un est coincé,

- relâchez immédiatement la touche, ou
- actionnez brièvement la touche dans n'importe quelle direction pendant la fermeture automatique



Le processus de fermeture s'arrête.

Commande du toit ouvrant

Ouverture et fermeture



- ① Soulèvement (position d'aération)
- ② Ouvrir
- ③ Fermeture/abaissement

- ▶ Tournez la clé en position 1 ou 2 dans le contacteur d'allumage.
- ▶ Poussez ou tirez la touche  dans la direction correspondante.
- ▶ Poussez la touche  dans la direction ①. Le toit ouvrant s'ouvre ou se ferme en position d'aération.

Si vous poussez ou tirez la touche  au-delà du point de résistance et que vous la relâchez, vous déclenchez un mouvement automatique dans la direction correspondante. Vous pouvez arrêter le mouvement automatique en tirant ou en appuyant sur la touche une nouvelle fois.

Vous pouvez encore commander le toit ouvrant une fois le moteur arrêté ou la clé retirée. Cette fonction reste disponible pendant 30 secondes ou jusqu'à ce que vous ouvriez une porte avant.

Fermeture en cas de pluie lorsque le véhicule est à l'arrêt

Lorsque la clé se trouve en position 0 dans le contacteur d'allumage ou qu'elle est retirée, le toit ouvrant se ferme automatiquement

- en cas de pluie
- en cas de température extérieure extrême
- au bout de 6 heures
- en cas de défaut de l'alimentation en tension

L'arrière du toit reste soulevé afin que l'habitacle continue d'être ventilé.

Le toit ne se ferme pas

- si l'arrière est soulevé
- s'il est bloqué
- s'il ne pleut pas sur le capteur de pluie du pare-brise (lorsque le véhicule est arrêté sous un pont, par exemple).

Si le toit se bloque au cours de la fermeture en cas de pluie, il se rouvre légèrement. La fonction de fermeture en cas de pluie est alors désactivée.

Commande des stores pare-soleil du toit ouvrant

Consignes de sécurité importantes

ATTENTION

Lors de l'ouverture ou de la fermeture, vous risquez d'être coincé entre le store pare-soleil et le cadre ou le toit ouvrant. Il y a risque de blessure.

Veillez à ne pas vous trouver dans la zone de déplacement du store pare-soleil lors de son ouverture ou de sa fermeture.

Si quelqu'un est coincé,

- relâchez immédiatement la touche, ou
- actionnez brièvement la touche dans n'importe quelle direction pendant le mouvement automatique

L'ouverture ou la fermeture est alors interrompue.

Les stores pare-soleil protègent du rayonnement solaire. Les stores pare-soleil peuvent être ouverts ou fermés uniquement si le toit ouvrant est fermé.

Fonction d'inversion des stores pare-soleil

Les stores pare-soleil sont équipés d'une fonction d'inversion automatique. Si un objet rigide empêche un store pare-soleil de se fermer complètement ou qu'il entrave le processus de fermeture, celui-ci se rouvre automatiquement. La fonction d'inversion automatique est uniquement un système d'aide et elle n'est pas en mesure de remplacer votre vigilance lors de la fermeture des stores pare-soleil.

⚠ ATTENTION

La fonction d'inversion ne réagit notamment pas aux éléments mous, légers et minces (par exemple de petits doigts). Par conséquent, la fonction d'inversion ne permet pas d'éviter que vous soyez coincé dans ces situations. Il y a risque de blessure.

Veillez à ne pas vous trouver dans la zone de déplacement lors de la fermeture du store pare-soleil.

Si quelqu'un est coincé,

- relâchez immédiatement la touche, ou
- actionnez brièvement la touche dans n'importe quelle direction pendant la fermeture automatique



Le processus de fermeture s'interrompt.

Ouverture et fermeture des stores pare-soleil

Les stores pare-soleil peuvent être fermés uniquement si le toit ouvrant est fermé.

- ▶ Tournez la clé en position 1 ou 2 dans le contacteur d'allumage.
- ▶ Poussez la touche  dans la direction ①.

Les stores pare-soleil s'ouvrent, puis le toit ouvrant se soulève en position d'aération.

- ▶ Tirez la touche  dans la direction ②. Les stores pare-soleil s'ouvrent.
- ▶ Tirez la touche  dans la direction ③. Si le toit ouvrant est fermé, les stores pare-soleil se ferment.

Si vous poussez ou tirez la touche  au-delà du point de résistance et que vous la relâchez, vous déclenchez un mouvement automatique dans la direction correspondante. Vous pouvez arrêter le mouvement automatique en tirant ou en appuyant sur la touche une nouvelle fois.

Commande depuis l'arrière

- ▶ **Ouverture ou fermeture manuelle:** poussez ou tirez la touche ① jusqu'au point de résistance, jusqu'à ce que les stores pare-soleil ou le toit ouvrant aient atteint la position souhaitée.
- ▶ **Ouverture ou fermeture complète:** poussez ou tirez la touche ① au-delà du point de résistance, puis relâchez-la.

Chaque processus d'ouverture ou de fermeture complète du toit ouvrant passe toujours par la position intermédiaire fixe « position d'aération ». Pour effectuer un processus d'ouverture ou de fermeture complet, vous devez appuyer 2 fois sur la touche ①.

Problèmes relatifs au toit ouvrant**⚠ ATTENTION**



Lors d'une nouvelle fermeture du toit ouvrant immédiatement après le blocage ou la réinitialisation, le toit ouvrant se ferme avec une grande force, voire la force maximale. La fonction d'inversion est désactivée. Vous risquez alors d'être coincé dans la zone de fermeture. Il y a un risque de blessure accru, voire danger de mort.

Veillez à ce que personne ne se trouve dans la zone de fermeture.

Si quelqu'un est coincé,

- relâchez immédiatement la touche, ou
- actionnez brièvement la touche dans n'importe quelle direction pendant la fermeture automatique

Le processus de fermeture s'arrête.

Problèmes	Causes et conséquences possibles et ► Solutions
<p>Il est impossible de fermer le toit ouvrant et la cause du blocage n'est pas visible.</p>	<p>Si le toit ouvrant se bloque lors de sa fermeture et se rouvre légèrement:</p> <ul style="list-style-type: none"> ► Immédiatement après le blocage, tirez de nouveau la touche  jusqu'au point de résistance et maintenez-la tirée jusqu'à ce que le toit soit fermé. Le toit ouvrant est fermé avec une plus grande force. <p>Si le toit ouvrant se bloque une nouvelle fois lors de sa fermeture et se rouvre légèrement:</p> <ul style="list-style-type: none"> ► Immédiatement après le blocage, tirez de nouveau la touche  jusqu'au point de résistance et maintenez-la tirée jusqu'à ce que le toit soit fermé. Le toit ouvrant se ferme sans fonction d'inversion automatique.

Informations utiles

Cette notice d'utilisation décrit tous les modèles ainsi que l'ensemble des équipements de série et optionnels qui étaient disponibles pour votre véhicule au moment de la clôture de la rédaction de cette notice d'utilisation. Des divergences sont possibles selon les pays. Notez que votre véhicule n'est pas obligatoirement équipé de toutes les fonctions décrites. Cela vaut également pour les fonctions et systèmes importants pour la sécurité.

Lisez les informations sur les ateliers qualifiés (▷ page 33).

Sièges

Sièges du conducteur et du passager

Consignes de sécurité importantes

ATTENTION

Si des enfants règlent les sièges, ils risquent de se coincer, notamment s'ils sont sans surveillance. Il y a un risque de blessure.

Lorsque vous quittez le véhicule, prenez toujours la clé avec vous et verrouillez le véhicule. Ne laissez jamais des enfants sans surveillance à l'intérieur du véhicule.

ATTENTION

Pendant la marche, vous risquez de perdre le contrôle du véhicule si vous

- réglez le siège du conducteur, les appuie-tête, le volant ou le rétroviseur
- bouclez votre ceinture de sécurité

Il y a un risque d'accident.

Réglez le siège du conducteur, les appuie-tête, le volant ou le rétroviseur et bouclez votre ceinture de sécurité avant de démarrez le moteur.

ATTENTION

Lorsque vous réglez un siège, vous ou un occupant du véhicule risquez de vous coincer, par exemple au niveau de la glissière du siège. Il y a un risque de blessure.

Lorsque vous réglez un siège, assurez-vous que personne ne se trouve dans l'espace de manœuvre du siège et ne se coince une partie du corps.

ATTENTION

Si le siège conducteur n'est pas verrouillé, il risque de bouger de manière inopinée pendant la marche. Vous risquez de perdre le contrôle du véhicule. Il y a un risque d'accident. Assurez-vous toujours que le siège conducteur est verrouillé avant de démarrer le véhicule.

ATTENTION

Si les sièges avant sont positionnés trop près de la planche de bord ou du volant, les airbags frontaux risquent en outre de blesser les occupants avant. Il y a un risque de blessure accru, voire danger de mort!

Réglez toujours les sièges avant de manière à ce qu'ils se trouvent le plus loin possible des airbags frontaux. Tenez également compte des remarques relatives au réglage correct des sièges.

ATTENTION

Si le dossier du siège ne se trouve pas presque à la verticale, la ceinture de sécurité ne peut pas offrir la protection prévue. En cas de freinage brutal ou d'accident, vous risquez alors de glisser sous la ceinture de sécurité et de vous blesser, par exemple au niveau du bas-ventre ou du cou. Il y a un risque de blessure accru, voire danger de mort.

Réglez le siège correctement avant de prendre la route. Veillez toujours à ce que le dossier du siège se trouve presque à la verticale et à ce que la partie supérieure de la ceinture de sécurité passe sur le milieu de l'épaule.

ATTENTION

Si les appuie-tête ne sont pas posés ou pas correctement réglés, ils ne peuvent pas offrir la fonction de protection prévue. Il y a un risque accru de blessure au niveau de la tête et

de la nuque, par exemple en cas d'accident ou de coup de frein brutal.

Roulez toujours avec les appuie-tête arrière posés. Avant de prendre la route, veillez à ce que la tête de chaque occupant du véhicule soit soutenue à hauteur des yeux et repose au centre de l'appuie-tête.

⚠ ATTENTION

Véhicules équipés d'un amplificateur sous le siège du conducteur :

Il se peut que l'amplificateur devienne chaud lorsqu'il fonctionne. Si vous touchez l'amplificateur, vous risquez de vous brûler. Il y a risque de blessure.

Ne touchez pas la partie inférieure du siège du conducteur. Réglez le siège du conducteur avec précaution.

I Pour éviter d'endommager les sièges et le chauffage des sièges, tenez compte des remarques suivantes :

- Veillez à ne pas renverser de liquides sur les sièges. Si quelque chose venait néanmoins à se répandre sur les sièges, séchez-les aussi rapidement que possible.
- Si les housses sont mouillées ou humides, ne mettez pas le chauffage des sièges en marche. Ne vous servez pas non plus du chauffage des sièges pour sécher les sièges.
- Nettoyez les housses conformément aux recommandations qui figurent dans le chapitre « Entretien de l'intérieur du véhicule ».
- Ne transportez pas de charges lourdes sur les sièges. Ne posez pas non plus d'objets pointus sur les assises (couteaux, clous ou outils, par exemple). Dans la mesure du possible, utilisez les sièges uniquement pour le transport des personnes.
- En cas d'utilisation du chauffage des sièges, ne couvrez pas les sièges avec des matériaux isolants (couvertures, manteaux, sacs, housses de protection, sièges-enfants ou rehausses de siège, par exemple).

En fonction de l'équipement, le réglage des sièges est soit mécanique soit électrique.

Votre siège doit être réglé de manière à ce que vous puissiez boucler correctement votre ceinture de sécurité.

Tenez compte des remarques suivantes :

- Réglez votre dossier pratiquement à la verticale et asseyez-vous le plus droit possible. Ne roulez pas avec le dossier fortement incliné vers l'arrière.
- Vos bras doivent être légèrement pliés lorsque vous tenez le volant.
- Évitez les positions du siège qui gênent le passage de la ceinture de sécurité. La partie supérieure de la ceinture de sécurité doit passer sur l'épaule et être bien appliquée sur le haut du corps. La partie inférieure de la ceinture abdominale doit être tendue et passer le plus bas possible devant les hanches, c'est-à-dire dans le pli de l'aîne.
- Réglez l'appuie-tête de manière à ce que votre tête soit soutenue à hauteur des yeux.
- Tenez-vous à une distance des pédales qui vous permette de les enfoncer complètement.

Respectez également les consignes de sécurité importantes relatives aux « Airbags » (> page 52), « Ceintures de sécurité » (> page 49) et « Systèmes de retenue pour enfants » (> page 62).

Réglage manuel des sièges

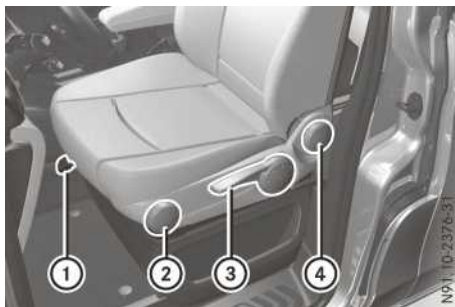

- ① Approche du siège
- ② Inclinaison d'assise
- ③ Hauteur du siège
- ④ Inclinaison du dossier

► **Réglage de l'approche du siège :** tirez le levier ① vers le haut.

Dans le cas des sièges avant pivotants, le levier en position ① vous permet de débloquent le siège pivotant. Le levier de réglage de

l'approche du siège (en forme d'étrier) est placé à l'avant du siège .

- ▶ Avancez ou reculez le siège de manière à pouvoir enfoncer aisément les pédales.
- ▶ Relâchez le levier ①.
- ▶ Avancez ou reculez le siège jusqu'à ce qu'il se verrouille de manière audible.
- ▶ **Réglage en hauteur du siège:** actionnez le levier ③ vers le haut ou vers le bas autant de fois qu'il est nécessaire pour atteindre la hauteur souhaitée.
- ▶ **Réglage de l'inclinaison du dossier:** tournez la molette ④ vers l'avant. Le dossier se redresse.
- ▶ Tournez la molette ④ vers l'arrière. Le dossier s'incline vers l'arrière.
- ▶ **Réglage de l'inclinaison de l'assise:** tournez la molette ② vers l'avant. L'avant de l'assise s'abaisse.
- ▶ Tournez la molette ② vers l'arrière. L'avant de l'assise monte.

Réglage électrique du siège

⚠ ATTENTION

Si des enfants règlent les sièges, ils risquent de se coincer, notamment s'ils sont sans surveillance. Il y a risque de blessure.

Lorsque vous quittez le véhicule, prenez toujours la clé avec vous et verrouillez le véhicule. Ne laissez jamais des enfants sans surveillance à l'intérieur du véhicule.

Vous pouvez régler les sièges lorsque la clé ne se trouve pas dans le contacteur d'allumage et que la porte correspondante est ouverte.

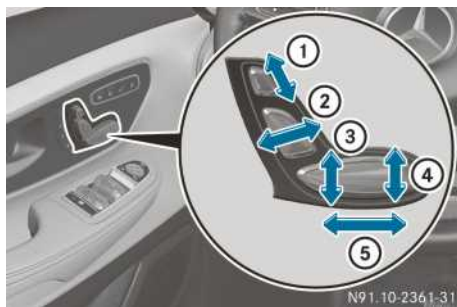

Touches pour le réglage électrique des sièges sur la garniture de la porte

- ① Hauteur de l'appuie-tête
- ② Inclinaison du dossier
- ③ Hauteur du siège
- ④ Inclinaison d'assise
- ⑤ Approche du siège

- ▶ Tournez la clé en position **2** dans le contacteur d'allumage.

ou

- ▶ Ouvrez la porte.

- ▶ Réglez le siège avec les touches qui se trouvent sur la garniture de la porte.

Si vous n'avez pas mis le contact, vous pouvez régler le siège dans les 30 secondes qui suivent le déverrouillage des portes.

Pour régler le siège électriquement une fois les 30 secondes écoulées :

- ▶ Retirez la clé du contacteur d'allumage et appuyez sur la touche .
- ▶ Réglez le siège avec les touches qui se trouvent sur la garniture de la porte.

i Véhicules équipés du système PRE-SAFE® : lorsque le système PRE-SAFE® intervient, le siège du passager passe automatiquement d'une position défavorable à une position offrant une meilleure protection. Vous ne pouvez alors régler de nouveau le siège du passager que lorsque la situation critique est passée. Vous trouverez des informations sur ce système sous « PRE-SAFE® » (▷ page 61).

i Vous pouvez mémoriser les réglages des sièges grâce à la fonction Mémoires (▷ page 129).

Réglage du soutien lombaire

Afin d'apporter un meilleur soutien à la zone lombaire, vous pouvez adapter électriquement le galbe du dossier des sièges avant (soutien lombaire à 4 réglages) à votre morphologie.



Soutien lombaire à réglage électrique

- ① Réglage du galbe du dossier vers le haut
- ② Réglage du galbe du dossier moins prononcé
- ③ Réglage du galbe du dossier vers le bas
- ④ Réglage du galbe du dossier plus prononcé

Pivotement des sièges

⚠ ATTENTION

Si, pendant la marche, les sièges du conducteur et du passager ne sont pas verrouillés dans le sens de la marche, les systèmes de retenue ne peuvent pas assurer la fonction de protection prévue. Il y a un risque de blessure accru, voire danger de mort!

Verrouillez les sièges du conducteur et du passager dans le sens de la marche avant de démarrer le moteur.

! Veillez à ce que l'espace de manœuvre soit suffisant lorsque vous faites pivoter les sièges.

Avancez ou reculez le siège. Vous éviterez ainsi qu'il ne heurte d'autres éléments.



Siège avant pivotant (exemple : siège du conducteur)

- ① Déverrouillage du siège pivotant
- ② Approche du siège

Vous pouvez faire pivoter les sièges du conducteur et du passager de 50° et de 180°.

Les sièges peuvent être verrouillés dans le sens de la marche, dans le sens opposé à la marche et dans un angle de 50° par rapport aux accès.

- ▶ Réglez le volant de manière à réserver un espace de manœuvre suffisant pour faire pivoter et pour régler le siège avant (▷ page 126).
- ▶ **Pivotement du siège:** poussez la poignée de déverrouillage ① dans le sens de la flèche.
- ▶ Faites pivoter le siège de 50° environ vers l'extérieur ou vers l'intérieur jusqu'à la position souhaitée.
 - En cas de risque de collision avec la console centrale ou le montant B, tirez le levier ② vers le haut et avancez ou reculez le siège en conséquence. Relâchez ensuite le levier ②.
- ▶ Une fois dans la position souhaitée, assurez-vous que le siège avant est verrouillé. Vous ne devez plus pouvoir faire pivoter le siège ni l'avancer ou le reculer.

Sièges et banquette arrière

Remarques générales

Votre véhicule peut être équipé de sièges arrière et/ou d'une banquette arrière ou d'un combiné banquette/couchette. Vous pouvez moduler la configuration de l'intérieur du véhicule selon vos besoins à l'arrière :

Sièges et banquette arrière

- en réglant l'inclinaison des dossiers (▷ page 109)
- en avançant et en reculant les sièges arrière (▷ page 113) et la banquette arrière (▷ page 109)
- en basculant individuellement le dossier des sièges arrière vers l'avant en position tablette (▷ page 114)
- en basculant vers l'avant les sièges arrière (▷ page 114) et la banquette arrière (▷ page 110)
- en déposant les sièges arrière (▷ page 116) et la banquette arrière (▷ page 111) par déblocage des verrouillages rapides
- en posant les sièges arrière et la banquette arrière en position vis-à-vis

Combiné banquette/couchette

- en avançant et en reculant le combiné banquette/couchette (▷ page 118)
- en déposant le combiné banquette/couchette par déblocage des verrouillages rapides (▷ page 120)
- en montant une surface de couchage suffisante pour 2 personnes (▷ page 122)
- en relevant ou en déposant la rallonge de lit du combiné banquette/couchette (▷ page 122)

Ancrage de siège

⚠ ATTENTION

Un siège qui n'est pas verrouillé peut être projeté dans l'habitacle pendant la marche. Il y a risque d'accident et de blessure.

Assurez-vous toujours que tous les sièges sont verrouillés comme décrit.

⚠ ATTENTION

Si la banquette arrière n'est pas verrouillée, elle peut être projetée dans l'habitacle pendant la marche. Il y a risque d'accident et de blessure.

Assurez-vous toujours que la banquette arrière est verrouillée comme décrit.

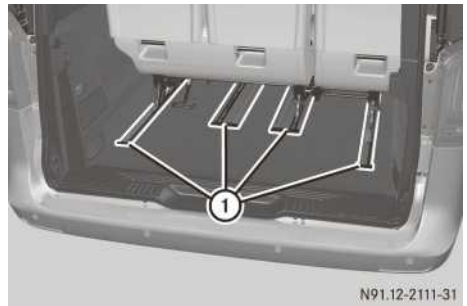

Système de glissières de siège avec verrouillage rapide (exemple)

Les glissières ① vous permettent

- de fixer jusqu'à 2 rangées arrière
- de fixer les 2 rangées arrière en vis-à-vis
- de fixer les sièges arrière et les banquettes arrière
- d'avancer et de reculer les sièges arrière et les banquettes arrière

Un verrouillage sûr des sièges arrière et des banquettes arrière n'est garanti que si vous maintenez les ancrages de siège toujours propres et dégagés.

Variantes de sièges

⚠ ATTENTION

Si vous ne posez pas les sièges arrière conformément aux descriptions, les dispositifs de sécurité intégrés aux sièges arrière ne peuvent plus offrir la protection prévue. Le risque de blessure augmente.

Posez impérativement les sièges arrière conformément aux descriptions. Utilisez uniquement les sièges arrière agréés pour votre véhicule.

⚠ ATTENTION

Si vous ne posez pas les banquettes arrière conformément aux instructions, les consignes de sécurité intégrées aux banquettes arrière ne peuvent pas assurer la fonction de protection prévue. Le risque de blessure augmente.

Posez les banquettes arrière uniquement conformément aux descriptions. Utilisez unique-

ment les banquettes arrière agréées pour votre véhicule.

En fonction du type d'ancrage de siège dans le plancher du véhicule, vous pouvez poser les variantes de sièges suivantes :

- banquettes arrière à 2 ou 3 places
- sièges arrière individuels
- combiné banquette/couchette à 3 places

En fonction de l'équipement du véhicule, vous pouvez poser les banquettes arrière et les sièges arrière dans la 1re et/ou dans la 2e rangée arrière.

Les variantes de sièges indiquées sont autorisées uniquement lorsque les conditions mentionnées ci-après pour des sièges arrière correctement fixés sont remplies. D'autres variantes de sièges ne sont pas autorisées et peuvent compromettre la sécurité des occupants.

En cas d'utilisation exclusive de sièges individuels, toutes les combinaisons et tous les équipements de sièges arrière peuvent être montés dans le sens de la marche.

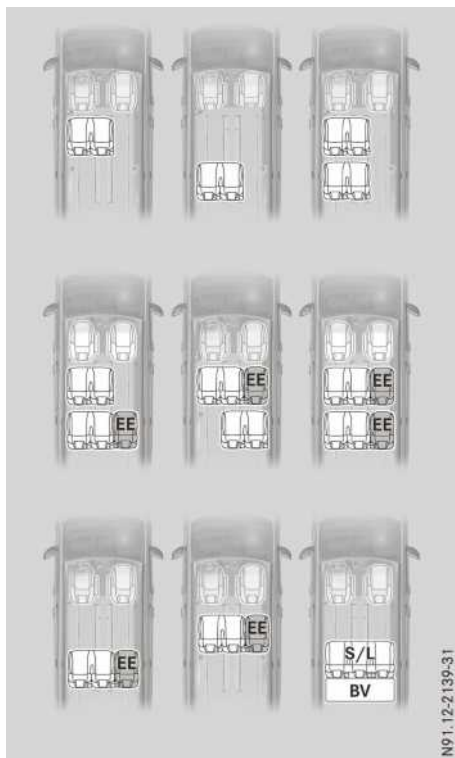

Variantes de sièges des banquettes arrière orientées dans le sens de la marche

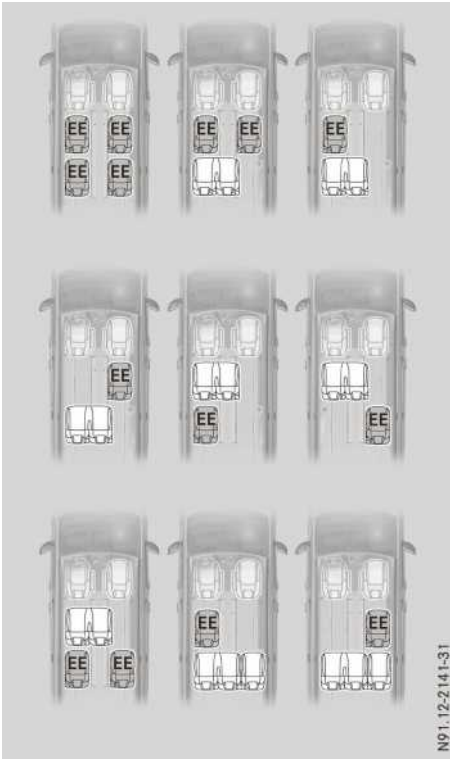

Variantes de sièges des sièges arrière et des banquettes arrière orientées dans le sens de la marche, 1re partie

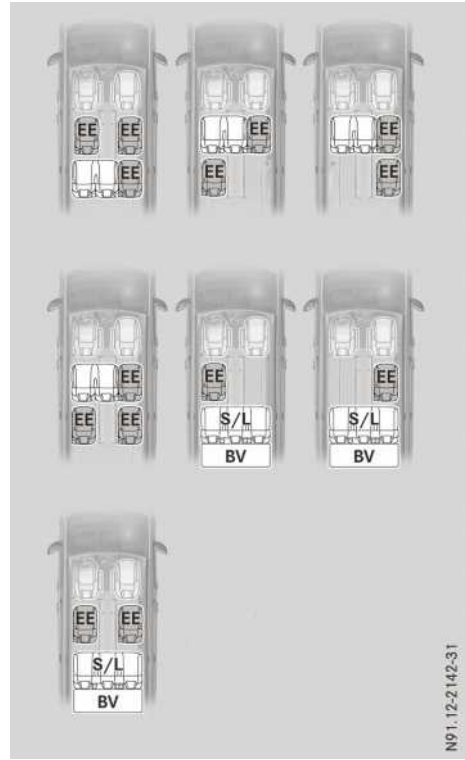

Variantes de sièges des sièges arrière et des banquettes arrière orientées dans le sens de la marche, 2e partie



Variantes de sièges en position vis-à-vis, 1re partie

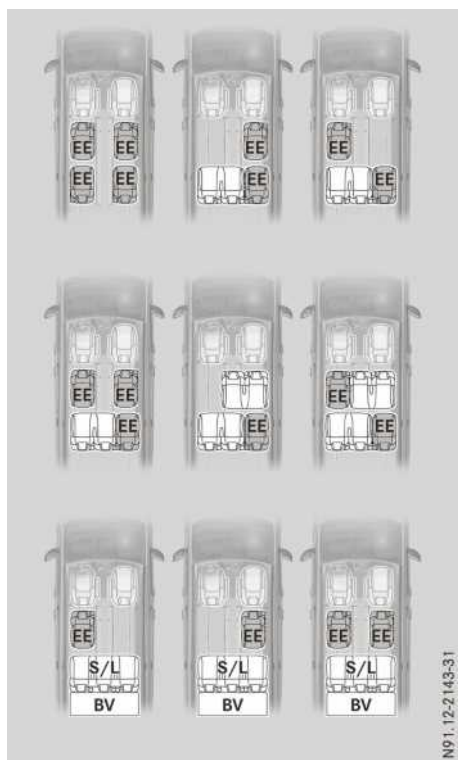

Variantes de sièges en position vis-à-vis, 2e partie

EE Aide à la montée et à la descente – EASY-ENTRY

S/L Combiné banquette/couchette

BV Rallonge du lit

Tenez compte des conditions suivantes pour des sièges arrière correctement fixés :

- Utilisez uniquement les sièges arrière et les banquettes arrière agréés pour votre véhicule.
- Vous pouvez poser un siège arrière ou une banquette arrière dans le sens opposé à la marche uniquement lorsqu'à chaque place correspond une place opposée (position vis-à-vis).
- **Véhicules équipés d'un système de glissières de siège dans le plancher du véhicule :**
 - Ne posez pas de combiné banquette/couchette (S/L) en liaison avec des banquettes.
 - Les passagers peuvent utiliser les sièges uniquement lorsque le siège arrière et/ou

la banquette arrière est correctement verrouillée dans la plage de tolérance avant ou après la position de base (▷ page 111).

Banquette arrière

Aide à la montée et à la descente – EASY-ENTRY

ATTENTION

Si la banquette arrière n'est pas verrouillée, elle peut être projetée dans l'habitacle pendant la marche. Il y a risque d'accident et de blessure.

Assurez-vous toujours que la banquette arrière est verrouillée comme décrit.

ATTENTION

Lorsque vous réglez un siège, vous ou un occupant du véhicule risquez de vous coincer, par exemple au niveau de la glissière du siège. Il y a risque de blessure.

Lorsque vous réglez un siège, assurez-vous que personne ne se trouve dans l'espace de manœuvre du siège et ne se coince une partie du corps.

ATTENTION

La banquette arrière ne se verrouille pas lorsque vous la basculez vers l'avant. La banquette arrière peut se redresser brusquement, par exemple en cas d'accélération, de freinage, de changement brutal de direction ou d'accident. Les personnes se trouvant dans l'espace de manœuvre de la banquette arrière risquent d'être coincées. Il y a risque de blessure.

Rabattez toujours une banquette arrière basculée vers l'avant avant de prendre la route. Assurez-vous que la banquette arrière est verrouillée.

Un verrouillage sûr de la banquette arrière n'est garanti que si vous maintenez les ancrages de siège toujours propres et dégagés.

Le pied de siège arrière n'est verrouillé que si la languette de contrôle rouge n'est plus visible et qu'elle est complètement rentrée dans le pied.

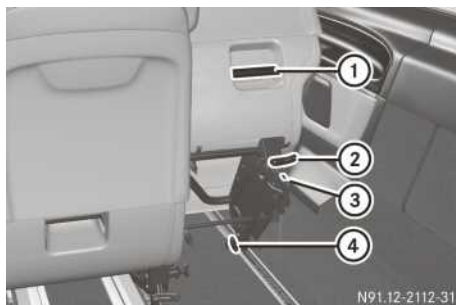

Banquette arrière avec fonction EASY-ENTRY

- ① Poignée
- ② Poignée de déverrouillage EASY-ENTRY
- ③ Languette de contrôle du verrouillage des pieds
- ④ Poignée de déverrouillage des pieds avant de la banquette

Le basculement vers l'avant de la partie EASY-ENTRY de la banquette arrière facilite l'accès à la 2e rangée de sièges arrière.

► **Basculement de la partie EASY-ENTRY**

vers l'avant: tirez la poignée de déverrouillage EASY-ENTRY ② vers le haut.

- Basculez la partie EASY-ENTRY vers l'avant à l'aide de la poignée de déverrouillage ②.

► **Basculement de la partie EASY-ENTRY**

vers l'arrière: basculez la partie EASY-ENTRY de la banquette vers l'arrière jusqu'à ce qu'elle se verrouille dans les ancrages de siège.

La languette de contrôle ③ ne doit plus être visible.

La partie EASY-ENTRY est correctement verrouillée lorsque

- le pied s'est verrouillé de manière audible
- la languette de contrôle ③ n'est plus visible et qu'elle est complètement rentrée dans le pied.

- **Dépose de la partie EASY-ENTRY:** basculez le dossier (▷ page 109).

- Tirez la poignée de déverrouillage EASY-ENTRY ② vers le haut.
- Basculez la partie EASY-ENTRY vers l'avant.
- Tirez la poignée de déverrouillage des pieds avant ④ vers le haut.
- Basculez la partie EASY-ENTRY encore plus vers l'avant.
- Soulevez la partie EASY-ENTRY pour l'extraire de la cavité d'ancrage.

- **Pose de la partie EASY-ENTRY:** posez le pied avant de la partie EASY-ENTRY sur les ancrages de siège et verrouillez-le.
 - Basculez la partie EASY-ENTRY vers l'arrière. Le pied arrière de la partie EASY-ENTRY se verrouille de manière audible. La languette de contrôle ③ qui se trouve sur le pied ne doit plus être visible.
- La partie EASY-ENTRY est correctement verrouillée lorsque

- le pied s'est verrouillé de manière audible
- la languette de contrôle ③ n'est plus visible et qu'elle est complètement rentrée dans le pied.

- Basculez le dossier vers l'arrière en position siège.

Si la partie EASY-ENTRY n'est pas verrouillée correctement :

- Basculez la partie EASY-ENTRY vers l'avant.
- Basculez la partie EASY-ENTRY de nouveau vers l'arrière et contrôlez le verrouillage.

Réglage des dossiers



- Tirez la poignée de déverrouillage du dossier ① vers le haut et maintenez-la dans cette position.
- Réglez le dossier dans la position souhaitée.
- Relâchez la poignée de déverrouillage du dossier ① et déplacez légèrement le dossier. Le dossier se verrouille.

Déplacement de la banquette arrière

ATTENTION

Si vous réglez une banquette arrière, vous risquez d'être coincé ou de coincer un occupant du véhicule, notamment dans la glissière de la banquette arrière. Il y a risque de blessure.

Lors du réglage d'une banquette arrière, assurez-vous que personne ne se trouve dans la zone de déplacement de la banquette arrière.

⚠ ATTENTION

Si vous déplacez la banquette arrière pendant la marche, elle risque de se déplacer de manière inattendue et par à-coups, par exemple lorsque vous freinez. Vous risquez de vous coincer et de heurter des éléments de l'habitacle ou d'autres occupants du véhicule. Il y a un risque de blessure.

Déplacez la banquette arrière uniquement lorsque le véhicule est à l'arrêt. Assurez-vous que la banquette arrière est verrouillée après l'avoir déplacée.

⚠ ATTENTION

Si vous avancez ou reculez un siège arrière ou la banquette arrière en dehors de la plage de tolérance de plus de 5 cm par rapport à la position de base marquée, les ceintures de sécurité ne peuvent pas offrir la protection prévue. La place ne doit alors pas être utilisée par un passager. Il y a un risque de blessure accru, voire danger de mort.

Si vous utilisez la place pour un passager, assurez-vous que le siège arrière ou la banquette arrière est verrouillé(e) dans la plage de tolérance marquée.

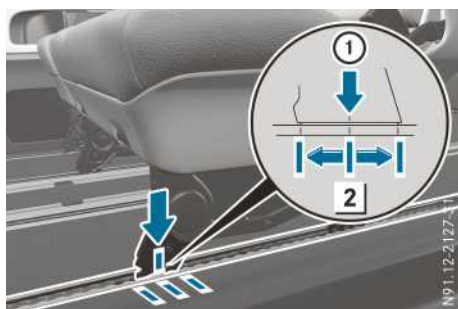

① Repère sur le pied avant de la banquette arrière

② Position de base

Vous pouvez avancer ou reculer la banquette arrière de 5 cm par rapport à la position de base

② lorsqu'elle est occupée par des passagers.

Tenez compte du fait que, en cas de freinage, les passagers risquent de se blesser aux genoux en raison de l'espace réduit.

Vous pouvez agrandir le compartiment de chargement en avançant ou en reculant la banquette arrière de plus de 5 cm. La place de la banquette arrière ne doit alors pas être utilisée par un passager.

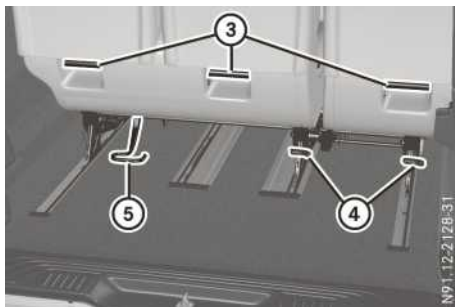

③ Poignées

④ Poignées de déverrouillage EASY-ENTRY / pieds arrière du siège

⑤ Poignée de déverrouillage pour le réglage de l'approche

Vous pouvez avancer ou reculer la banquette arrière uniquement lorsqu'elle est inoccupée. Dans la mesure du possible, déplacez la banquette arrière avec l'aide d'une 2e personne.

► **Déplacement de la banquette arrière :** tirez la poignée de déverrouillage ⑤ pour le réglage de l'approche vers le haut.

► Déplacez la banquette arrière jusqu'à la position souhaitée en la tenant par les poignées ③.

► Relâchez la poignée de déverrouillage ⑤. La poignée de déverrouillage ⑤ est à nouveau enclenchée dans sa position initiale.

► Veillez à ce que tous les coulisseaux de réglage de l'approche se verrouillent de manière audible de chaque côté. Vous ne devez plus pouvoir déplacer la banquette arrière.

Basculement et relèvement de la banquette arrière

⚠ ATTENTION

Si la banquette arrière n'est pas verrouillée, elle peut être projetée dans l'habitacle pendant la marche. Il y a un risque d'accident et de blessure.

Assurez-vous toujours que la banquette arrière est verrouillée comme décrit.

⚠ ATTENTION

La banquette arrière ne se verrouille pas lorsque vous la basculez vers l'avant. La banquette arrière peut se redresser brusquement, par exemple en cas d'accélération, de freinage, de changement brutal de direction ou d'accident. Les personnes se trouvant dans l'espace de manœuvre de la banquette arrière risquent d'être coincées. Il y a un risque de blessure.

Rabattez toujours une banquette arrière basculée vers l'avant avant de prendre la route. Assurez-vous que la banquette arrière est verrouillée.

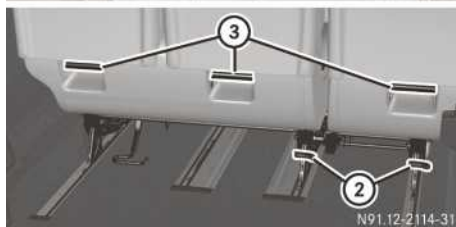

- ① Poignées de déverrouillage du dossier
- ② Poignées de déverrouillage de l'ancrage de siège arrière
- ③ Poignées

Vous pouvez basculer l'ensemble de la banquette arrière vers l'avant.

► Déposez les appuie-tête (► page 123).

► **Rabattement du dossier (position tablette):** tirez la poignée de déverrouillage du dossier ① vers le haut et basculez-la vers l'avant.

► Tirez les poignées de déverrouillage de l'ancrage de la banquette arrière ② vers le haut et basculez la banquette arrière.

► Saisissez la banquette arrière par les poignées ③ et basculez-la vers l'avant.

Dépose et pose de la banquette arrière

⚠ ATTENTION

Si la banquette arrière n'est pas verrouillée, elle peut être projetée dans l'habitacle pendant la marche. Il y a un risque d'accident et de blessure.

Assurez-vous toujours que la banquette arrière est verrouillée comme décrit.

Un verrouillage sûr de la banquette arrière n'est garanti que si vous maintenez les ancrages de siège toujours propres et dégagés.

Tenez compte impérativement des remarques relatives aux variantes de sièges (► page 105).

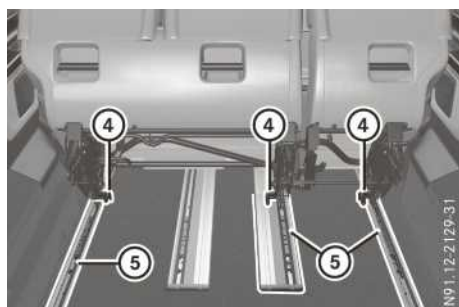
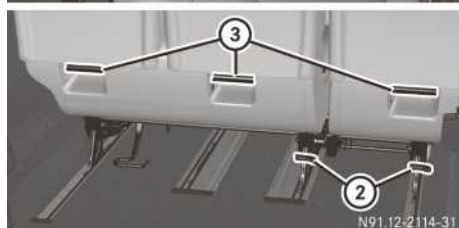

- ① Poignées de déverrouillage du dossier
- ② Poignées de déverrouillage de l'ancrage de siège arrière
- ③ Poignées
- ④ Poignée de déverrouillage des pieds avant de la banquette
- ⑤ Ancrages de siège

i Ne procédez au déverrouillage, à la dépose et à la repose (dans l'ordre inverse) des banquettes arrière qu'au niveau de la position de base repérée (▷ page 113).

- ▶ **Dépose:** veillez à ce que tous les coulisseurs de réglage de l'approche se verrouillent de chaque côté. Vous ne devez plus pouvoir déplacer la banquette arrière.
- ▶ Basculez la banquette arrière vers l'avant (▷ page 110).
- ▶ Tirez la poignée de déverrouillage ④ vers le haut.

- ▶ Saisissez la banquette arrière par les poignées ③ et soulevez-la pour l'extraire des ancrages de siège ⑤.
- ▶ **Pose:** saisissez la banquette arrière par les poignées ③ et engagez-la en biais dans les ancrages de siège avant ⑤ par l'avant et par le haut.
- ▶ Basculez la banquette vers l'arrière jusqu'à ce qu'elle se verrouille. Basculez les poignées de déverrouillage ② vers le bas, en direction du plancher.
- ▶ Basculez la banquette arrière en position normale.

Les pieds arrière de la banquette arrière sont verrouillés correctement lorsque

- les pieds se sont verrouillés de manière audible
- la languette de contrôle n'est plus visible et qu'elle est complètement rentrée dans les pieds

Si les pieds arrière de la banquette arrière ne sont pas verrouillés correctement :

- ▶ Déverrouillez de nouveau les pieds arrière de la banquette avec les poignées de déverrouillage ②.
- ▶ Saisissez la banquette arrière par les poignées ③ et tirez-la vigoureusement vers l'arrière pour que les pieds puissent se verrouiller correctement. Vous pouvez alors redresser le dossier.
- ▶ Déplacez la banquette arrière dans sa position de base (▷ page 109).

Siège arrière

Aide à la montée et à la descente – EASY-ENTRY

⚠ ATTENTION

Un siège qui n'est pas verrouillé peut être projeté dans l'habitacle pendant la marche. Il y a risque d'accident et de blessure.

Assurez-vous toujours que tous les sièges sont verrouillés comme décrit.

⚠ ATTENTION

Lorsque vous réglez un siège, vous ou un occupant du véhicule risquez de vous coincer,

par exemple au niveau de la glissière du siège. Il y a risque de blessure.

Lorsque vous réglez un siège, assurez-vous que personne ne se trouve dans l'espace de manœuvre du siège et ne se coince une partie du corps.

⚠ ATTENTION

Le siège ne se verrouille pas lorsque vous le basculez vers l'avant. Le siège peut se redresser brusquement, par exemple en cas d'accélération, de freinage, de changement brutal de direction ou d'accident. Les personnes se trouvant dans l'espace de manœuvre du siège risquent d'être coincées. Il y a risque de blessure.

Rabattez toujours un siège basculé vers l'avant avant de prendre la route. Assurez-vous que le siège est verrouillé.

Un verrouillage sûr des sièges arrière n'est garanti que si vous maintenez les ancrages de siège toujours propres et dégagés.

Le pied de siège arrière n'est verrouillé que si la languette de contrôle rouge n'est plus visible et qu'elle est complètement rentrée dans le pied.

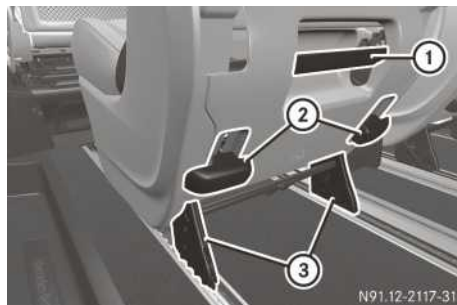

Siège arrière

- ① Poignée
- ② Poignées de déverrouillage EASY-ENTRY
- ③ Languette de contrôle du verrouillage des pieds

Si vous basculez le siège arrière vers l'avant, vous pouvez monter ou descendre plus facilement au niveau de la 2e rangée arrière.

► **Basculement du siège arrière vers l'avant:** tirez une des 2 poignées de déverrouillage EASY-ENTRY ② vers le haut.

► Basculez le siège arrière ② vers l'avant en le tirant par la poignée.

► **Basculement du siège arrière vers l'arrière:** basculez le siège arrière vers l'arrière jusqu'à ce qu'il se verrouille dans les ancrages de siège.

Le siège arrière est correctement verrouillé lorsque

- le pied s'est verrouillé de manière audible
- la languette de contrôle ③ n'est plus visible et qu'elle est complètement rentrée dans le pied.

Réglage des dossiers



Siège arrière

- Tirez la poignée de déverrouillage du dossier ① vers le haut et maintenez-la dans cette position.
- Réglez le dossier dans la position souhaitée.
- Relâchez la poignée de déverrouillage du dossier ① et déplacez légèrement le dossier. Le dossier se verrouille.

Déplacement du siège arrière

⚠ ATTENTION

Lorsque vous réglez un siège, vous ou un occupant du véhicule risquez de vous coincer, par exemple au niveau de la glissière du siège. Il y a risque de blessure.

Lorsque vous réglez un siège, assurez-vous que personne ne se trouve dans l'espace de manœuvre du siège et ne se coince une partie du corps.

⚠ ATTENTION

Si vous déplacez un siège arrière pendant la marche, il risque de se déplacer de manière inattendue et par à-coups, par exemple lorsque vous freinez. Vous risquez de vous coincer et de heurter des éléments de l'habitacle ou d'autres occupants du véhicule. Il y a un risque de blessure.

Déplacez un siège arrière uniquement lorsque le véhicule est à l'arrêt. Assurez-vous que le siège arrière est verrouillé après l'avoir déplacé.

⚠ ATTENTION

Si vous avancez ou reculez un siège arrière ou la banquette arrière en dehors de la plage de tolérance de plus de 5 cm par rapport à la position de base marquée, les ceintures de sécurité ne peuvent pas offrir la protection prévue. La place ne doit alors pas être utilisée par un passager. Il y a un risque de blessure accru, voire danger de mort.

Si vous utilisez la place pour un passager, assurez-vous que le siège arrière ou la banquette arrière est verrouillé(e) dans la plage de tolérance marquée.

Vous pouvez avancer ou reculer un siège arrière de 5 cm par rapport à la position de base lorsqu'il est occupé par des passagers. Tenez compte du fait que, en cas de freinage, les passagers risquent de se blesser aux genoux en raison de l'espace réduit.

Vous pouvez agrandir le compartiment de chargement en avançant ou en reculant le siège arrière de plus de 5 cm. Le siège arrière ne doit alors pas être utilisé par un passager.

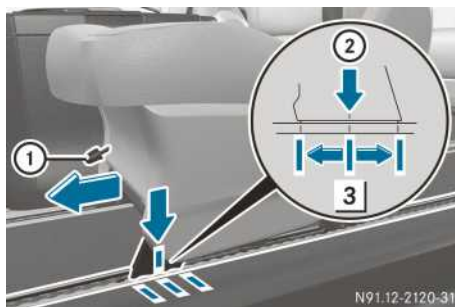

- ① Poignée de déverrouillage pour le réglage de l'approche
- ② Repère de la position du siège
- ③ Repère de la position de base

Vous pouvez déplacer un siège arrière tout en étant assis.

- **Déplacement:** tirez la poignée de déverrouillage ① dans le sens de la flèche.
 - Maintenez la poignée de déverrouillage tirée et déplacez le siège arrière jusqu'à la position souhaitée.
 - Relâchez la poignée de déverrouillage ①.
 - Avancez ou reculez le siège arrière jusqu'à ce qu'il soit verrouillé correctement de chaque côté dans les glissières.
- Vous ne devez plus pouvoir déplacer le siège.

Basculement et relèvement des sièges arrière**⚠ ATTENTION**

Lorsque vous réglez un siège, vous ou un occupant du véhicule risquez de vous coincer, par exemple au niveau de la glissière du siège. Il y a un risque de blessure.

Lorsque vous réglez un siège, assurez-vous que personne ne se trouve dans l'espace de manœuvre du siège et ne se coince une partie du corps.

⚠ ATTENTION

Un siège qui n'est pas verrouillé peut être projeté dans l'habitacle pendant la marche. Il y a un risque d'accident et de blessure.

Assurez-vous toujours que tous les sièges sont verrouillés comme décrit.

⚠ ATTENTION

Le siège ne se verrouille pas lorsque vous le basculez vers l'avant. Le siège peut se redresser brusquement, par exemple en cas d'accélération, de freinage, de changement brutal de direction ou d'accident. Les personnes se trouvant dans l'espace de manœuvre du siège risquent d'être coincées. Il y a risque de blessure.

Rabattez toujours un siège basculé vers l'avant avant de prendre la route. Assurez-vous que le siège est verrouillé.

❗ Avant de basculer les sièges arrière en position normale, enlevez tous les objets se trouvant sur la surface de chargement supplémentaire ou sur les cavités d'ancrage au plancher. Sinon, ces objets ou d'autres choses pourraient être coincés ou endommagés.

❗ Si vous basculez le siège arrière de la 3e rangée vers l'avant, démontez auparavant le porte-gobelets à l'arrière. Sinon, vous pourriez endommager le porte-gobelets lors du basculement de la banquette.

Vous trouverez des informations sur la dépose du porte-gobelets sous « Porte-gobelets à l'arrière » (▷ page 343).

Un verrouillage sûr des sièges arrière n'est garanti que si vous maintenez les ancrages de siège toujours propres et dégagés.



① Poignée de déverrouillage du dossier (commande de l'avant)

► **Basculement du dossier (position tablette):** relevez les accoudoirs de façon à

ce qu'ils soient parallèles au dossier (▷ page 124).

- Tirez la poignée de déverrouillage du dossier ① vers le haut.
- Basculez le dossier vers l'avant.

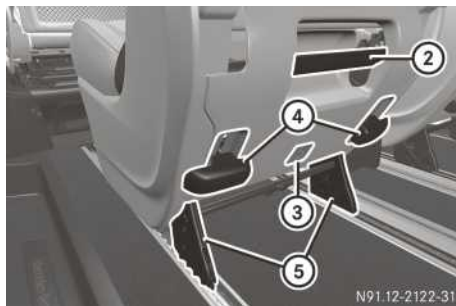

- ② Poignée
- ③ Pictogramme
- ④ Poignée de déverrouillage des pieds de siège
- ⑤ Languette de contrôle du verrouillage des pieds de siège

Vous pouvez basculer les sièges arrière complètement vers l'avant.

❗ Le pictogramme ③ vous rappelle de ne faire asseoir personne aux places qui se trouvent derrière les sièges basculés vers l'avant.

► **Basculement du siège arrière vers l'avant:** abaissez complètement l'appui-tête (▷ page 123).

- Basculez le dossier en position tablette.
- Tirez la poignée de déverrouillage ④ vers le haut.
- Saisissez le siège par la poignée ② et basculez-le vers l'avant.

► **Basculement du siège arrière en position normale:** saisissez le siège par la poignée ② et tirez-le vigoureusement vers l'arrière. Les pieds arrière se verrouillent.

Les pieds arrière sont verrouillés correctement lorsque

- les pieds se sont verrouillés de manière audible
- la languette de contrôle ⑤ n'est plus visible et qu'elle est complètement rentrée dans les pieds

- ▶ Réglez le dossier du siège dans la position souhaitée (▷ page 109).
- ▶ Réglez l'appui-tête à la hauteur souhaitée (▷ page 123).

Si les pieds arrière ne sont pas verrouillés correctement :

- ▶ Tirez de nouveau la poignée de déverrouillage ④ vers le haut.
- ▶ Basculez légèrement le siège vers l'avant, saisissez-le par la poignée ② et tirez-le vigoureusement vers l'arrière pour que les pieds puissent se verrouiller correctement.

La languette de contrôle ⑤ doit être complètement rentrée dans les pieds et ne plus être visible.

Dépose et pose des sièges arrière

⚠ ATTENTION

Un siège qui n'est pas verrouillé peut être projeté dans l'habitacle pendant la marche. Il y a risque d'accident et de blessure.

Assurez-vous toujours que tous les sièges sont verrouillés comme décrit.

⚠ ATTENTION

Si vous tournez les sièges arrière de la dernière rangée de 180°, les occupants des sièges de cette rangée peuvent être mis en danger par une charge non arrimée. Il y a un risque de blessure accru, voire danger de mort, en particulier en cas d'accident, de coup de frein brutal ou de changement brusque de direction !

Ne tournez jamais les sièges arrière de la dernière rangée de 180° lorsque vous transportez un chargement. Rangez et arrimez toujours les objets et le chargement correctement dans le véhicule.

⚠ ATTENTION

Lorsque vous réglez un siège, vous ou un occupant du véhicule risquez de vous coincer, par exemple au niveau de la glissière du siège. Il y a risque de blessure.

Lorsque vous réglez un siège, assurez-vous que personne ne se trouve dans l'espace de

manœuvre du siège et ne se coince une partie du corps.

Un verrouillage sûr des sièges arrière n'est garanti que si vous maintenez les ancrages de siège toujours propres et dégagés.

Tenez compte du passage de câble lors de la pose et de la dépose des sièges arrière avec chauffage et ventilation de siège. Sinon, vous risquez d'endommager le câble.

Utilisez uniquement des sièges arrière avec chauffage et ventilation de siège montés d'usine sur le véhicule.

Si le véhicule est équipé d'une table, il se peut que les touches pour le chauffage et la ventilation de siège ne soient pas accessibles.



1re rangée de sièges arrière tournée de 180°

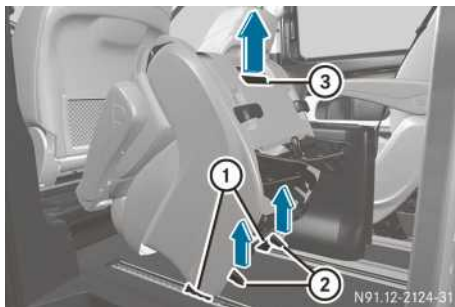

Siège arrière rabattu (exemple : siège arrière standard)

- ① Glissière de l'ancrage de siège
- ② Poignée de déverrouillage
- ③ Poignée

- ▶ **Dépose:** veillez à ce que tous les coulisseaux de réglage de l'approche se verrouillent de chaque côté.
Vous ne devez plus pouvoir déplacer le siège arrière.
- ▶ Basculez le siège vers l'avant (▷ page 114).

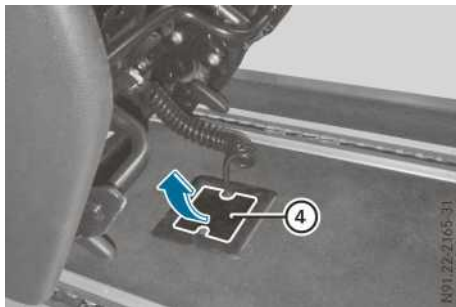

- ▶ Retirez le cache ④ de la prise au plancher.
- ▶ Ôtez l'obturateur du support au niveau du siège.

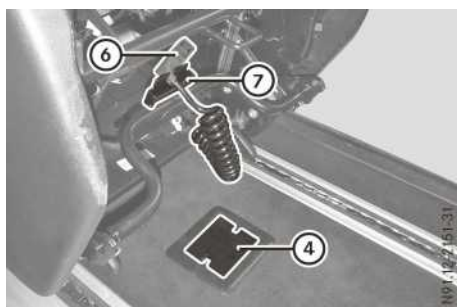
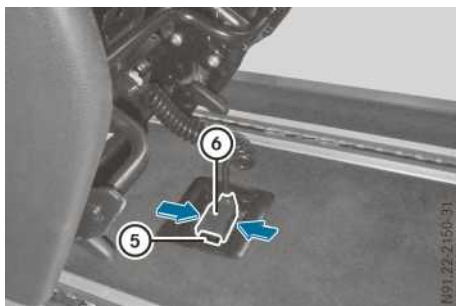

- ▶ Poussez sur le côté du connecteur électrique ⑥ dans la prise ⑤, puis retirez-le.
- ▶ Emboîtez l'obturateur dans la prise ⑤ et fermez la prise au plancher avec le cache ④.
- ▶ Fixez le connecteur électrique ⑥ sur le support ⑦ au niveau du siège.

- ▶ Saisissez le siège par la poignée ③.
- ▶ Basculez les 2 poignées de déverrouillage ② vers le haut.
- ▶ Déplacez le siège replié vers l'avant.
- ▶ Soulevez le siège.
- ▶ **Pose:** saisissez le siège par la poignée ③.
- ▶ Engagez le siège en biais dans les ancrages de siège avant ① par l'avant et par le haut jusqu'à ce qu'il se verrouille.
Le siège n'est verrouillé correctement que si les pieds avant se sont verrouillés de manière audible.
- ▶ Retirez le cache ④ de la prise au plancher.
- ▶ Ôtez l'obturateur de la prise ⑤.
- ▶ Retirez le connecteur électrique ⑥ pour le chauffage et la ventilation du support ⑦ et branchez-le dans la prise ⑤.
- ▶ Emboîtez l'obturateur sur le support ⑦ au niveau du siège.
- ▶ Fermez la prise au plancher avec le cache ④.
- ▶ Basculez le siège en position tablette ou en position siège (▷ page 114).
- ▶ Déplacez le siège dans sa position de base (▷ page 113).

Combiné banquette/couchette

Remarques générales

- ! Si vous tirez sur les ceintures de sécurité pour régler le dossier, le fonctionnement de l'enrouleur de ceinture peut être compromis. Les ceintures de sécurité ne sont alors plus en mesure d'apporter la protection prévue.
Saisissez toujours la boucle de retenue du dossier du siège central, en particulier pour redresser le dossier.

- ! Si vous saisissez le combiné banquette/couchette uniquement au niveau du cache en plastique des compartiments de rangement, le cache peut se détacher. Saisissez donc toujours la lanière située entre l'assise et le dossier pour déplacer le combiné banquette/couchette.

Avant de déplacer le combiné banquette/couchette, veillez à ce que l'espace situé devant et derrière soit libre et à ce qu'aucun objet ne risque d'être coincé.

Sinon, vous pourriez endommager le combiné banquette/couchette, la garniture ou les objets.

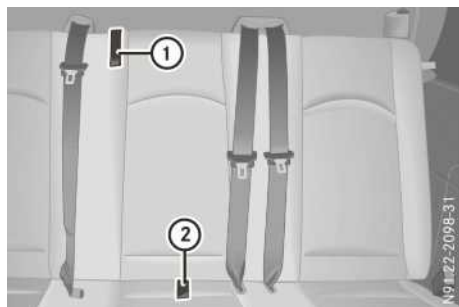

Boucles de retenue

- ① Réglage du dossier
- ② Déplacement du combiné banquette/couchette

Le combiné banquette/couchette peut accueillir 3 personnes. Vous pouvez régler le dossier en position verticale ou en position horizontale. Lorsque vous réglez le dossier en position horizontale, la rallonge du lit vous permet d'obtenir une surface de couchage continue pour 2 personnes.

Les places assises du combiné banquette/couchette ne peuvent être utilisées par les passagers que si le dossier est redressé. Les ceintures de sécurité peuvent offrir la protection prévue uniquement dans ce cas.

Le combiné banquette/couchette est équipé de 2 compartiments de rangement extractibles situés en dessous de l'assise (▷ page 337). Vous pouvez utiliser les compartiments de rangement pour ranger de la literie, par exemple.

Déplacement du combiné banquette/couchette

⚠ ATTENTION

Si vous réglez une banquette arrière, vous risquez d'être coincé ou de coincer un occupant du véhicule, notamment dans la glissière de la banquette arrière. Il y a risque de blessure.

Lors du réglage d'une banquette arrière, assurez-vous que personne ne se trouve dans la zone de déplacement de la banquette arrière.

⚠ ATTENTION

Si vous déplacez la banquette arrière pendant la marche, elle risque de se déplacer de manière inattendue et par à-coups, par exemple lorsque vous freinez. Vous risquez de vous

coincer et de heurter des éléments de l'habitacle ou d'autres occupants du véhicule. Il y a risque de blessure.

Déplacez la banquette arrière uniquement lorsque le véhicule est à l'arrêt. Assurez-vous que la banquette arrière est verrouillée après l'avoir déplacée.

⚠ ATTENTION

Si vous avancez ou reculez un siège arrière ou la banquette arrière en dehors de la plage de tolérance de plus de 5 cm par rapport à la position de base marquée, les ceintures de sécurité ne peuvent pas offrir la protection prévue. La place ne doit alors pas être utilisée par un passager. Il y a un risque de blessure accru, voire danger de mort.

Si vous utilisez la place pour un passager, assurez-vous que le siège arrière ou la banquette arrière est verrouillé(e) dans la plage de tolérance marquée.

Comme pour la banquette arrière, la position de base et la position couchette du combiné banquette/couchette sont repérées sur les glissières (▷ page 109).

Vous pouvez avancer ou reculer le combiné banquette/couchette de 5 cm par rapport à la position de base lorsqu'il est occupé par des passagers.

Vous pouvez agrandir le compartiment de rangement en avançant ou en reculant le combiné banquette/couchette de plus de 5 cm. La place du combiné banquette/couchette ne doit alors pas être utilisée par un passager.

Si les chariots de siège de la première rangée de sièges arrière sont trop en retrait dans les glissières, il n'est pas possible de faire avancer le combiné banquette/couchette. Dans ce cas, utilisez la poignée des chariots de siège (▷ page 119) pour déplacer ceux-ci (▷ page 119).

❗ Si vous saisissez le combiné banquette/couchette uniquement au niveau du cache en plastique des compartiments de rangement, le cache peut se détacher. Saisissez donc toujours la lanière située entre l'assise et le dossier pour déplacer le combiné banquette/couchette.

Avant de déplacer le combiné banquette/couchette, veillez à ce que l'espace situé devant et derrière soit libre et à ce qu'aucun objet ne risque d'être coincé.

Sinon, vous pourriez endommager le combiné banquette/couchette, la garniture ou les objets.



- ① Poignée de déverrouillage pour le réglage de l'approche

Vous pouvez avancer ou reculer le combiné banquette/couchette uniquement lorsqu'il est inoccupé. Tirez le combiné banquette/couchette vers l'avant à l'aide de la lanière située entre l'assise et le dossier.

- ▶ **Déplacement:** relevez la poignée de déverrouillage pour le réglage de l'approche ① jusqu'en butée et maintenez-la dans cette position.
- ▶ Saisissez la lanière située entre l'assise et le dossier (▷ page 117) et déplacez le combiné banquette/couchette.
- ▶ Relâchez la poignée de déverrouillage pour le réglage de l'approche ①. Le verrouillage s'enclenche automatiquement.
- ▶ Veillez à ce que tous les coulisseaux de réglage de l'approche se verrouillent de manière audible de chaque côté. Vous ne devez plus pouvoir déplacer le combiné banquette/couchette.

Poignée pour chariots de siège

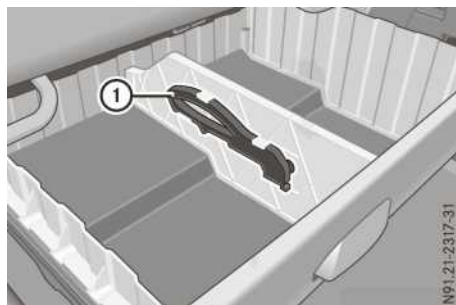

Lors de la dépose du combiné banquette/couchette, d'une banquette arrière ou d'un siège, il peut arriver que, dans une glissière, un chariot de siège se décale. Les chariots ne sont alors plus parallèles entre eux dans les glissières. Si les chariots n'occupent pas la même position dans les glissières, vous ne pouvez plus monter le siège ou la banquette.

Vous pouvez amener les chariots de siège dans la bonne position avec la poignée ①. Elle vous permet également, avec son extrémité, d'ouvrir ou de fermer les verrous à fente. La poignée est dans le compartiment de rangement du combiné banquette/couchette (▷ page 337).

Déplacement des chariots de siège

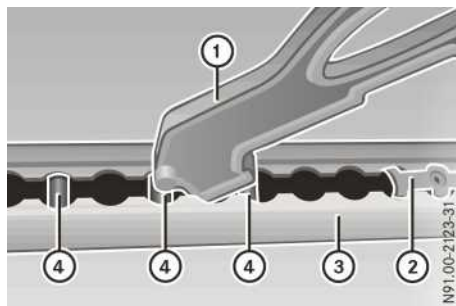

- ▶ Posez l'extrémité de la poignée ① sur le pivot ④ central.
- ▶ Abaissez la poignée ① jusqu'au chariot de siège ②.
- ▶ Enfoncez le chariot de siège ② dans la glissière ③ en vous aidant de la poignée ①. Le chariot de siège ② est déverrouillé.
- ▶ Placez le chariot de siège ② dans la bonne position et verrouillez-le.
- ▶ Relevez la poignée ① et retirez-la du pivot ④ central.

Dépose et pose du combiné banquette/ couchette

ATTENTION

Si la banquette arrière n'est pas verrouillée, elle peut être projetée dans l'habitacle pendant la marche. Il y a risque d'accident et de blessure.

Assurez-vous toujours que la banquette arrière est verrouillée comme décrit.

Un verrouillage sûr du combiné banquette/ couchette n'est garanti que si vous maintenez les ancrages de siège toujours propres et dégagés.

Un combiné banquette/ couchette ne doit pas être posé en position vis-à-vis.

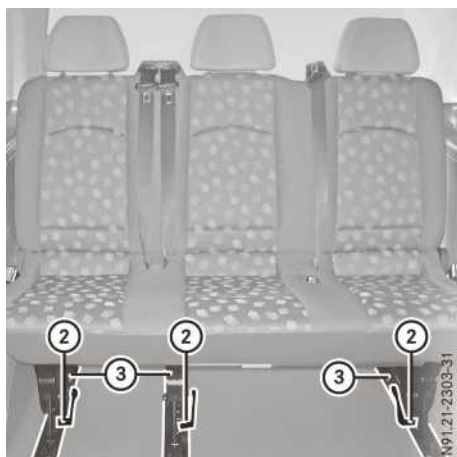

Exemple : banquette arrière standard

- ① Poignée de déverrouillage de l'ancrage de siège arrière
- ② Poignée de déverrouillage des pieds avant de la banquette
- ③ Ancrages de siège

i Ne procédez au déverrouillage, à la dépose et à la repose (dans l'ordre inverse) du combiné banquette/ couchette qu'au niveau de la position de base repérée (▷ page 113).

- ▶ **Dépose:** si nécessaire, déposez la rallonge du lit (▷ page 121).
- ▶ Retirez les compartiments de rangement (▷ page 337).

- ▶ Veillez à ce que tous les coulisseaux de réglage de l'approche se verrouillent de manière audible de chaque côté.
Vous ne devez plus pouvoir déplacer le combiné banquette/couchette.
- ▶ Basculez la poignée de déverrouillage de l'ancrage de siège arrière ① vers le haut.
- ▶ Basculez le combiné banquette/couchette vers l'avant en le saisissant par le bord supérieur du dossier.
- ▶ Tirez la poignée de déverrouillage des pieds avant ② vers le haut.
- ▶ Saisissez le combiné banquette/couchette par le bord inférieur de l'assise.
- ▶ Basculez le combiné banquette/couchette vers l'avant et soulevez-le pour l'extraire des ancrages de siège ③.

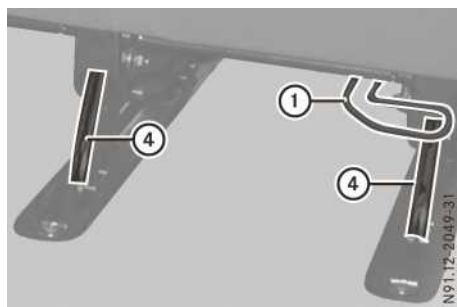

- ▶ **Pose:** retirez les compartiments de rangement (▷ page 337).
- ▶ Saisissez le combiné banquette/couchette par le bord inférieur de l'assise.
- ▶ Engagez le combiné banquette/couchette dans les ancrages de siège avant ③ par l'avant et par le haut jusqu'à ce qu'il se verrouille.
- ▶ Basculez la poignée de déverrouillage ② vers le bas, en direction du plancher.
- ▶ Redressez le combiné banquette/couchette en position assise.

Les pieds arrière du combiné banquette/couchette sont verrouillés correctement lorsque

- les pieds se sont verrouillés de manière audible
- les languettes de contrôle ④ au niveau des pieds ne sont plus visibles et qu'elles sont complètement rentrées dans les pieds

Si les pieds arrière du combiné banquette/couchette ne sont pas verrouillés correctement :

- ▶ Abaissez la poignée de déverrouillage des pieds arrière ① jusqu'à ce que les languettes de contrôle ④ soient complètement rentrées dans les pieds arrière.

Si les pieds arrière du combiné banquette/couchette ne sont toujours pas verrouillés correctement :

- ▶ Basculez de nouveau vigoureusement le combiné banquette/couchette vers l'avant pour que les pieds puissent se verrouiller correctement.
- ▶ Mettez les compartiments de rangement en place (▷ page 337).

Rallonge du lit

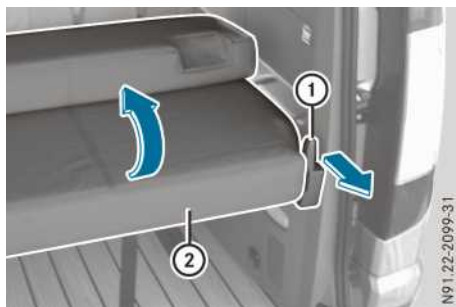

En relevant la rallonge du lit ou en la déposant, vous agrandissez le compartiment de chargement.

- ▶ **Relèvement:** tirez la poignée de déverrouillage ① vers l'arrière et placez la rallonge du lit ② en position verticale. La rallonge du lit se verrouille en position verticale.

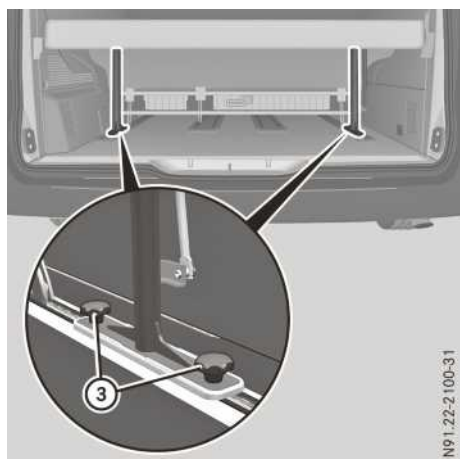

N°1.22-2.100-31

- ▶ **Dépose:** relevez la rallonge du lit (2).
- ▶ Dévissez les 2 boutons vissables (3) qui se trouvent à droite et à gauche.
- ▶ Sortez la rallonge du lit (2) hors des glissières.
- ▶ **Pose:** alignez la rallonge du lit (2) au-dessus des glissières et mettez-la en place.
- ▶ Vissez à fond les 2 boutons vissables (3) qui se trouvent à droite et à gauche.

Montage et démontage de la surface de couchage

⚠ ATTENTION

Si une personne occupe un lit pendant la marche, elle ne peut pas être retenue. Il y a risque de blessure, voire danger de mort!

Utilisez le lit uniquement lorsque le véhicule est à l'arrêt.

⚠ ATTENTION

Lors du relèvement ou de l'abaissement du dossier, vous risquez de vous coincer ou de coincer les autres occupants du véhicule. Il y a risque de blessure!

Assurez-vous que la zone de basculement du dossier est dégagée et que personne ne peut être coincé.

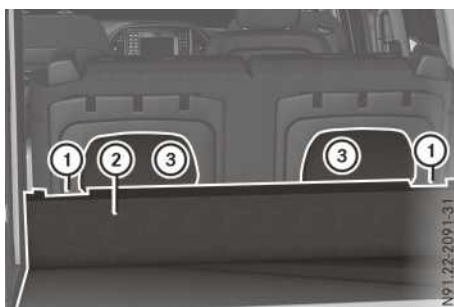

N°1.22-2091-31

Vue arrière du combiné banquette/couchette

- ① Evidement pour l'enrouleur de ceinture
- ② Rallonge du lit
- ③ Support d'appui-tête

La surface de couchage peut accueillir 2 personnes.

- ▶ **Montage:** relevez la partie courte de la rallonge du lit.

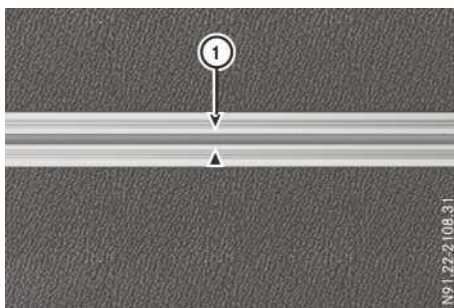

N°1.22-2.108-31

- ▶ Déplacez le combiné banquette/couchette vers l'avant jusqu'au repère (1) situé sur la glissière (▷ page 117).
- ▶ Déposez les appui-tête du combiné banquette-couchette.
- ▶ Tournez les appui-tête de 180° pour les introduire dans les supports situés au dos du dossier.

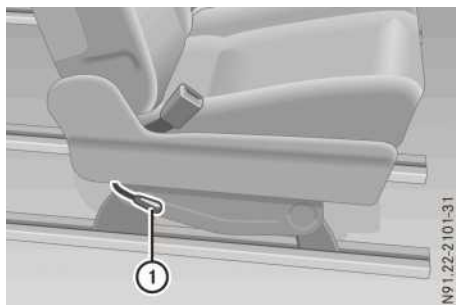

- Tirez la poignée de déverrouillage du dossier (1) vers le haut et placez le dossier en position horizontale. Pour cela, maintenez le dossier en le saisissant uniquement par sa boucle de retenue (▷ page 117). L'assise se soulève légèrement.

- Abaissez la partie courte de la rallonge du lit.
- **Démontage:** le démontage de la surface de couchage s'effectue dans l'ordre inverse de son montage.

Ce faisant, remplacez ensuite le combiné banquette/couchette dans sa position de base (▷ page 117) et assurez-vous que le dossier se trouve à la verticale.

Appuie-tête

Consignes de sécurité importantes

⚠ ATTENTION

Pendant la marche, vous risquez de perdre le contrôle du véhicule si vous

- réglez le siège du conducteur, les appuie-tête, le volant ou le rétroviseur
- bouclez votre ceinture de sécurité

Il y a un risque d'accident.

Réglez le siège du conducteur, les appuie-tête, le volant ou le rétroviseur et bouclez votre ceinture de sécurité avant de démarrer le moteur.

⚠ ATTENTION

Si les appuie-tête ne sont pas posés ou pas correctement réglés, ils ne peuvent pas offrir la fonction de protection prévue. Il y a un risque accru de blessure au niveau de la tête et

de la nuque, par exemple en cas d'accident ou de coup de frein brutal.

Roulez toujours avec les appuie-tête arrière posés. Avant de prendre la route, veillez à ce que la tête de chaque occupant du véhicule soit soutenue à hauteur des yeux et repose au centre de l'appuie-tête.

Réglez l'appuie-tête de manière à ce que

- la tête soit soutenue à hauteur des yeux et repose au centre de l'appuie-tête et que l'appuie-tête soit verrouillé
- l'arrière de votre crâne soit le plus près possible de l'appuie-tête lorsque votre tête est en position détendue

Réglage manuel des appuie-tête



- **Plus haut:** tirez l'appuie-tête vers le haut jusqu'à la position souhaitée.
- **Plus bas:** appuyez sur le bouton de déverrouillage (1) et abaissez l'appuie-tête jusqu'à la position souhaitée.
- **Réglage de l'appuie-tête du siège du conducteur ou du siège du passager vers l'avant:** tirez l'appuie-tête vers l'avant jusqu'à ce qu'il soit verrouillé dans la position souhaitée.
- **Réglage de l'appuie-tête du siège du conducteur ou du siège du passager vers l'arrière:** maintenez le bouton de déverrouillage (2) enfoncé, puis poussez l'appuie-tête vers l'arrière jusqu'à la position souhaitée.
- Relâchez le bouton de déverrouillage (2).
- Veillez à ce que l'appuie-tête soit verrouillé.

Vous pouvez poser et déposer les appuie-tête conformément aux instructions qui suivent.

- ▶ **Dépose:** tirez l'appuie-tête vers le haut jusqu'en butée.
- ▶ Appuyez sur le bouton de déverrouillage ① et retirez l'appuie-tête.
- ▶ **Pose:** mettez l'appuie-tête en place de manière à ce que la tige pourvue des crans se trouve à gauche, vu dans le sens de la marche.
- ▶ Enfoncez l'appuie-tête jusqu'à encliquetage.

Appuie-tête à réglage électrique

⚠ Ne réglez pas manuellement la hauteur d'un appuie-tête à réglage électrique. Sinon, vous pourriez endommager le mécanisme de l'appuie-tête.

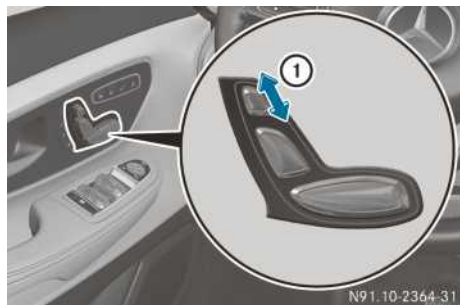

Panneau de commande sur la garniture de la porte



- ▶ **Réglage en hauteur:** tournez la clé en position 2 dans le contacteur d'allumage.

ou

- ▶ Ouvrez la porte.
- ▶ Actionnez la touche ① vers le haut ou le bas (flèches).
- ⓘ Si vous n'avez pas mis le contact, vous pouvez régler la hauteur de l'appuie-tête dans les

30 secondes qui suivent le déverrouillage des portes.

- ▶ **Réglage vers l'avant:** tirez l'appuie-tête vers l'avant jusqu'à ce qu'il soit verrouillé dans la position souhaitée.
- ▶ **Réglage vers l'arrière:** maintenez le bouton de déverrouillage ② enfoncé, puis poussez l'appuie-tête vers l'arrière jusqu'à la position souhaitée.
- ▶ Relâchez le bouton de déverrouillage ②.
- ▶ Veillez à ce que l'appuie-tête soit verrouillé.

Accoudoirs



- ▶ **Réglage de l'inclinaison de l'accoudoir:** relevez l'accoudoir à plus de 45° dans la position ②. L'accoudoir est déverrouillé.
- ▶ Basculez l'accoudoir vers l'avant ③ jusqu'en butée.
- ▶ Relevez lentement l'accoudoir dans la position souhaitée.
- ▶ **Relèvement de l'accoudoir:** lorsque vous n'utilisez pas l'accoudoir, vous pouvez le relever à plus de 90° dans la position ①.

Chauffage de siège

Chauffage des sièges avant

⚠ ATTENTION

Si vous enclenchez plusieurs fois de suite le chauffage des sièges, l'assise et les coussins du dossier risquent de devenir très chauds. Dans le cas des personnes qui ont une sensibilité réduite à la chaleur ou qui ont une capacité de réaction limitée aux températures éle-

vées, cela peut avoir des effets sur la santé, voire provoquer des lésions similaires à des brûlures. Il y a risque de blessure.

Par conséquent, n'enclenchez pas le chauffage des sièges plusieurs fois de suite.

- ❗ Lorsque vous quittez votre siège, ne posez rien dessus et arrêtez le chauffage du siège. Ne mettez pas le chauffage du siège en marche si le siège n'est pas occupé, par exemple lors d'un trajet sans passager. Sinon, le chauffage du siège risque de surchauffer et le siège risque d'être endommagé.



Les 3 voyants rouges incorporés à la touche ① indiquent le niveau de chauffage sélectionné (de 1 à 3).

Le chauffage de siège passe automatiquement du niveau 3 au niveau 2 au bout de 7 minutes environ.

Le chauffage de siège passe automatiquement du niveau 2 au niveau 1 au bout de 10 minutes environ.

Au niveau 1, le chauffage de siège s'arrête automatiquement au bout de 20 minutes environ.

- ▶ Assurez-vous que la clé se trouve en position 1 ou 2 dans le contacteur d'allumage.
- ▶ **Mise en marche:** appuyez sur la touche ① autant de fois qu'il est nécessaire pour sélectionner le niveau de chauffage souhaité.
- ▶ **Arrêt:** appuyez sur la touche ① autant de fois qu'il est nécessaire pour que tous les voyants soient éteints.

Lorsque la tension du réseau de bord est trop basse, le chauffage de siège s'arrête trop tôt ou ne peut pas être mis en marche. Dans ce cas, le nombre des consommateurs électriques en marche est trop important ou la batterie n'est pas suffisamment chargée. Lorsque la tension du réseau de bord est de nouveau suffisante, le

chauffage de siège repasse automatiquement au niveau correspondant.

Chauffage de banquette arrière

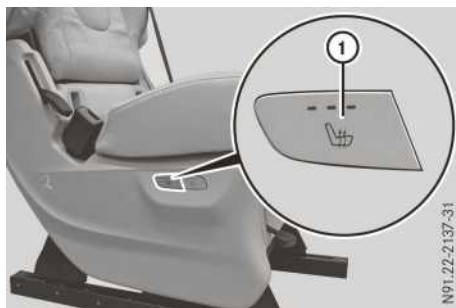

La touche ① pour la commande du chauffage de siège se trouve sur le côté extérieur droit du siège.

L'activation du chauffage de banquette arrière ① n'est possible que lorsque le moteur tourne. La commande du chauffage de banquette arrière s'effectue de manière analogue à celle du chauffage des sièges avant.

De manière analogue au chauffage de siège des sièges avant, le chauffage de banquette arrière peut être arrêté automatiquement graduellement lorsque

- la tension de bord est trop basse ou
- la batterie n'est pas suffisamment chargée

Ventilation de siège

Mise en marche et arrêt de la ventilation de siège

Ventilation des sièges avant

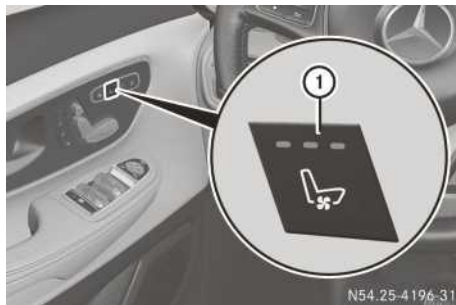

Veillez à ce que la grille d'entrée d'air au dos du dossier soit dégagée et ne soit pas couverte (▷ page 337).

Les 3 voyants bleus incorporés à la touche ① indiquent la vitesse de soufflante sélectionnée (de 1 à 3).

▶ Assurez-vous que la clé se trouve en position 1 ou 2 dans le contacteur d'allumage.

▶ **Mise en marche:** appuyez sur la touche  autant de fois qu'il est nécessaire pour sélectionner la vitesse de soufflante souhaitée.

Lorsque le véhicule est à l'arrêt, la vitesse de soufflante peut diminuer automatiquement. Cela permet de réduire les bruits générés par la ventilation de siège.

▶ **Arrêt:** appuyez sur la touche ① autant de fois qu'il est nécessaire pour que tous les voyants soient éteints.

La fonction « Ouverture confort » règle la ventilation du siège du conducteur automatiquement sur la vitesse de soufflante la plus élevée (▷ page 96).

Lorsque les voyants incorporés à la touche ①, indiquant la vitesse de soufflante actuelle, clignotent, cela signifie que la ventilation de siège s'est arrêtée automatiquement. Dans ce cas, le nombre des consommateurs électriques en marche est trop important ou la batterie n'est pas suffisamment chargée. Lorsque la tension du réseau de bord est de nouveau suffisante, la ventilation de siège repasse automatiquement à la vitesse de soufflante actuelle.

Ventilation des sièges arrière

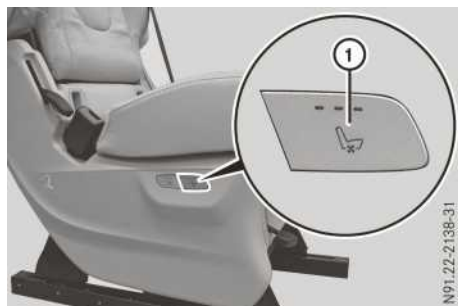

La touche ① pour la commande de la ventilation de siège se trouve sur le côté extérieur droit du siège.

L'activation de la ventilation des sièges arrière n'est possible que lorsque le moteur tourne. La commande de la ventilation des sièges arrière

s'effectue de manière analogue à celle de la ventilation des sièges avant.

De manière analogue à la ventilation des sièges avant, la ventilation des sièges arrière peut être arrêtée automatiquement lorsque

- la tension de bord est trop basse ou
- la batterie n'est pas suffisamment chargée

Volant

⚠ ATTENTION

Pendant la marche, vous risquez de perdre le contrôle du véhicule si vous

- réglez le siège du conducteur, les appuie-tête, le volant ou le rétroviseur
- bouclez votre ceinture de sécurité

Il y a risque d'accident.

Réglez le siège du conducteur, les appuie-tête, le volant ou le rétroviseur et bouclez votre ceinture de sécurité avant de démarrez le moteur.

⚠ ATTENTION

Si le volant est déverrouillé pendant la marche, il risque de se déplacer de manière inattendue. Vous risquez de perdre le contrôle du véhicule. Il y a risque d'accident.

Avant de prendre la route, assurez-vous que le volant est verrouillé. Ne déverrouillez jamais le volant pendant la marche.

⚠ ATTENTION

Si des enfants règlent le volant, ils risquent de se coincer. Il y a risque de blessure.

Lorsque vous quittez le véhicule, prenez toujours la clé avec vous et verrouillez le véhicule. Ne laissez jamais des enfants sans surveillance à l'intérieur du véhicule.

Vous pouvez régler le volant lorsque la clé ne se trouve pas dans le contacteur d'allumage.

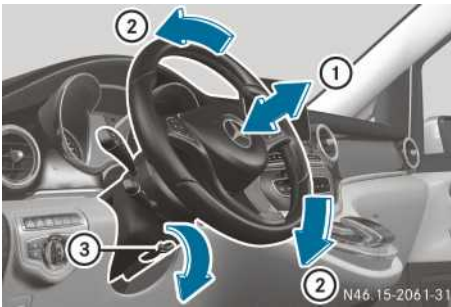

- ① Réglage en profondeur
- ② Réglage en hauteur
- ③ Levier

- **Réglage du volant:** abaissez le levier ③ jusqu'en butée.
Le volant est déverrouillé.
- Réglez le volant à la hauteur souhaitée.
- Relevez le levier ③ jusqu'en butée.
Le volant est de nouveau verrouillé.

Rétroviseurs

Consignes de sécurité importantes

⚠ ATTENTION

Pendant la marche, vous risquez de perdre le contrôle du véhicule si vous

- réglez le siège du conducteur, les appuie-tête, le volant ou le rétroviseur
- bouclez votre ceinture de sécurité

Il y a risque d'accident.

Réglez le siège du conducteur, les appuie-tête, le volant ou le rétroviseur et bouclez votre ceinture de sécurité avant de démarrer le moteur.

⚠ ATTENTION

Les rétroviseurs extérieurs donnent une image réduite. Les objets visibles sont plus près qu'ils ne le paraissent. Vous pouvez vous tromper dans l'appréciation de la distance qui vous sépare des véhicules qui vous suivent, par exemple lors d'un changement de file. Il y a risque d'accident.

Par conséquent, assurez-vous toujours que la distance réelle par rapport aux véhicules qui vous suivent est suffisante en jetant un coup d'œil par-dessus votre épaule.

Rétroviseur intérieur



- **Commutation jour/nuit:** basculez le levier de commutation ① vers l'avant ou vers l'arrière.

Rétroviseurs extérieurs

Réglage électrique



- Avant de démarrer, tournez la clé en position 1 ou 2 dans le contacteur d'allumage.
- Appuyez sur la touche ② pour le rétroviseur extérieur droit ou sur la touche ③ pour le rétroviseur extérieur gauche.
Le voyant incorporé à la touche s'allume et vous pouvez régler le rétroviseur extérieur sélectionné.
Le voyant s'éteint au bout d'un certain temps.
- Lorsque le voyant incorporé à la touche ② ou ③ s'allume, appuyez sur le haut, le bas, le

côté gauche ou le côté droit de la touche de réglage ①.

Réglez le rétroviseur extérieur de manière à avoir une bonne vue d'ensemble de la circulation.

Après le démarrage du véhicule, les rétroviseurs extérieurs sont chauffés automatiquement lorsque le chauffage de la lunette arrière est en marche et que la température extérieure est basse.

Rabattement et déploiement électriques

❗ Rabattez et déployez les rétroviseurs extérieurs électriques toujours électriquement. Si vous rabattez ou déployez les rétroviseurs extérieurs à la main, vous risquez d'endommager les rétroviseurs extérieurs et ils ne seront pas verrouillés correctement.

Veillez en particulier à ce que les rétroviseurs extérieurs soient rabattus avant d'entrer dans une station de lavage. Sinon, les brosses de lavage risquent de les rabattre violemment et de les endommager.



- ▶ Tournez la clé en position **1** ou **2** dans le contacteur d'allumage.
- ▶ Appuyez brièvement sur la touche ①. Les 2 rétroviseurs extérieurs se rabattent ou se déploient.

Veillez à ce que les rétroviseurs soient toujours entièrement déployés pendant la marche. Sinon, ils risquent de vibrer.

Si vous roulez à plus de 47 km/h, vous ne pouvez plus rabattre les rétroviseurs extérieurs.

Vous pouvez sélectionner la fonction **Rabattement autom. des rétroviseurs** par l'intermédiaire du menu des réglages du véhicule du système multimédia (voir la notice d'utilisation spécifique). Les rétroviseurs extérieurs se

rabattent alors automatiquement lorsque vous verrouillez le véhicule. Les rétroviseurs extérieurs se déploient automatiquement si vous déverrouillez le véhicule et ouvrez une porte avant.

Déboîtement des rétroviseurs extérieurs

Lorsqu'un rétroviseur extérieur a été déboîté violemment vers l'avant ou l'arrière, procédez de la manière suivante :

- ▶ Maintenez la touche  appuyée jusqu'à ce que vous entendiez un cliquetis suivi d'un claquement. Le boîtier du rétroviseur est encliqueté et vous pouvez régler les rétroviseurs extérieurs comme à l'accoutumée.

Réinitialisation des rétroviseurs extérieurs



Lorsque la batterie a été débranchée ou déchargée, vous devez réinitialiser les rétroviseurs extérieurs. Sinon, les rétroviseurs extérieurs ne se rabattent pas automatiquement même si la fonction **Rabattement autom. des rétroviseurs** est activée dans le système multimédia.

- ▶ Assurez-vous que la clé se trouve en position **1** ou **2** dans le contacteur d'allumage.
- ▶ Appuyez brièvement sur la touche .

Chauffage des rétroviseurs extérieurs

i Véhicules sans chauffage de la lunette arrière: lorsque la température est inférieure à 15 °C, le chauffage des rétroviseurs se met automatiquement en marche après le démarrage du moteur et fonctionne en permanence.

i Véhicules équipés d'un chauffage de la lunette arrière: lorsque la température est inférieure à 15 °C, le chauffage des rétroviseurs se met automatiquement en marche pendant 10 min après le démarrage du moteur. En outre, le chauffage des rétroviseurs peut être mis en marche en même temps que le chauffage de la lunette arrière.

- ▶ **Mise en marche du chauffage des rétroviseurs:** tournez la clé en position **2** dans le contacteur d'allumage.
- ▶ Actionnez la touche  vers le haut ou vers le bas.
Le voyant situé au-dessus de la touche  s'allume ou s'éteint.

Rétroviseurs à commutation jour/nuit automatique

ATTENTION

En cas de bris du miroir d'un rétroviseur à commutation jour/nuit automatique, du liquide électrolytique peut s'échapper. Le liquide électrolytique est dangereux pour la santé et provoque des irritations. Il ne doit pas entrer en contact avec la peau, les yeux, les voies respiratoires ou les vêtements ni être ingéré. Il y a risque de blessure.

Si vous êtes entré en contact avec le liquide électrolytique, tenez compte des remarques suivantes :

- Si du liquide électrolytique entre en contact avec la peau, rincez immédiatement à l'eau.
- Si du liquide électrolytique entre en contact avec les yeux, rincez immédiatement et soigneusement à l'eau claire.
- En cas d'ingestion de liquide électrolytique, rincez immédiatement la bouche avec soin. Ne provoquez pas de vomissements.
- Si du liquide électrolytique est entré en contact avec la peau ou les yeux ou a été ingéré, consultez immédiatement un médecin.
- Changez immédiatement de vêtements s'ils ont été souillés par le liquide électrolytique.
- En cas de réaction allergique, consultez immédiatement un médecin.

Le rétroviseur intérieur et le rétroviseur extérieur côté conducteur passent automatiquement en position nuit lorsque

- le contact est mis
- la lumière incidente des projecteurs des véhicules qui suivent atteint le capteur qui se trouve dans le rétroviseur intérieur

Vous devez commuter manuellement le rétroviseur en position nuit si la lumière incidente des projecteurs n'atteint pas directement le capteur qui se trouve dans le rétroviseur intérieur, par exemple en raison du chargement.

Les rétroviseurs ne passent pas sur la position nuit lorsque la marche arrière est engagée ou que l'éclairage intérieur est allumé.

Fonction Mémoires

Remarques générales

La fonction Mémoires vous permet de mémoriser jusqu'à 3 réglages différents, par exemple pour 3 personnes différentes.

Une position mémoire permet de mémoriser les réglages suivants :

- Position du siège, du dossier et de l'appuie-tête du siège
- Du côté conducteur, également position des deux rétroviseurs extérieurs

Consignes de sécurité importantes

ATTENTION

Si vous rappelez les réglages mémorisés côté conducteur pendant la marche, les mouvements que vous faites pour le réglage peuvent vous faire perdre le contrôle du véhicule. Il y a risque d'accident.

Rappelez les réglages mémorisés côté conducteur uniquement lorsque le véhicule est à l'arrêt.

ATTENTION

Lorsque la fonction Mémoires règle le siège, vous ou d'autres occupants du véhicule, en particulier des enfants, risquez d'être coincés. Il y a risque de blessure.

Assurez-vous lors de la procédure de réglage de la fonction Mémoires que personne ne se trouve dans l'espace de manœuvre du siège et ne se coince une partie du corps. Si quelqu'un est coincé, relâchez immédiatement la touche de position de la fonction Mémoires. La procédure de réglage s'arrête.

ATTENTION

Si des enfants activent la fonction Mémoires, il risquent de se coincer, notamment s'ils sont sans surveillance. Il y a risque de blessure.

Lorsque vous quittez le véhicule, prenez toujours la clé avec vous et verrouillez le véhicule. Ne laissez jamais des enfants sans surveillance à l'intérieur du véhicule.

La fonction Mémoires peut être utilisée à tout moment, même lorsque la clé ne se trouve pas dans le contacteur d'allumage, par exemple.

Mémorisation des réglages



- ▶ Réglez le siège (▷ page 103).
- ▶ Du côté conducteur, réglez les rétroviseurs extérieurs (▷ page 127).
- ▶ Appuyez sur la touche de mémorisation **[M]**.
- ▶ Appuyez sur l'une des touches de position mémoire **[1]**, **[2]** ou **[3]** dans les 3 secondes qui suivent.

Les réglages sont mémorisés dans la position mémoire sélectionnée et un signal de confirmation retentit.

Rappel des réglages mémorisés

- ❗ Pour ramener le siège de la position couchette à une position mémorisée, ramenez d'abord le dossier à la verticale. Sinon, le siège pourrait être endommagé.
- ▶ Appuyez sur la touche de position mémoire **[1]**, **[2]** ou **[3]** jusqu'à ce que le siège et les rétroviseurs extérieurs aient repris les positions mémorisées. Si vous relâchez la touche de position mémoire, le réglage du siège et des rétroviseurs extérieurs s'interrompt immédiatement.

Informations utiles

Cette notice d'utilisation décrit tous les modèles ainsi que l'ensemble des équipements de série et optionnels qui étaient disponibles pour votre véhicule au moment de la clôture de la rédaction de cette notice d'utilisation. Des divergences sont possibles selon les pays. Notez que votre véhicule n'est pas obligatoirement équipé de toutes les fonctions décrites. Cela vaut également pour les fonctions et systèmes importants pour la sécurité.

Lisez les informations sur les ateliers qualifiés (▷ page 33).

Éclairage extérieur

Consignes de sécurité importantes

Pour des raisons de sécurité, Mercedes-Benz vous recommande de rouler également avec l'éclairage allumé pendant la journée. Sur les véhicules destinés à certains pays, la commande de l'éclairage extérieur du véhicule peut différer en fonction de dispositions légales diverses ou pour des raisons de convenance.

Commutateur d'éclairage

Utilisation



- 1 Feux de stationnement gauches
- 2 Feux de stationnement droits
- 3 Feux de position, éclairage de la plaque d'immatriculation et éclairage des instruments
- 4 **AUTO** Éclairage extérieur automatique commandé par le capteur de luminosité
- 5 Feux de croisement ou feux de route
- 6 Feu antibrouillard arrière

Si vous entendez un signal d'alerte lorsque vous quittez le véhicule, cela peut signifier que l'éclairage est allumé.

- Tournez le commutateur d'éclairage sur **AUTO**.

L'éclairage extérieur (à l'exception des feux de position et feux de stationnement) s'éteint automatiquement lorsque

- vous retirez la clé du contacteur d'allumage
- vous ouvrez la porte du conducteur alors que la clé se trouve en position **0** dans le contacteur d'allumage

Feux de croisement

Les feux de position et les feux de croisement s'allument lorsque le contact est mis et que le commutateur d'éclairage se trouve sur même si le capteur de luminosité n'est pas en mesure de reconnaître l'obscurité. Cela est particulièrement utile en cas de brouillard ou de précipitations.

- **Allumage**: tournez la clé en position **2** dans le contacteur d'allumage ou démarrez le moteur.
- Tournez le commutateur d'éclairage sur . Le voyant qui se trouve sur le combiné d'instruments s'allume.

Éclairage de jour

- **Allumage**: tournez le commutateur d'éclairage sur **AUTO**.

Éclairage extérieur automatique

ATTENTION

Lorsque le commutateur d'éclairage se trouve sur **AUTO**, les feux de croisement ne s'allument pas automatiquement en cas de brouillard, de chutes de neige ou d'intempéries pouvant gêner la visibilité (embruns, par exemple). Il y a risque d'accident.

Tournez le commutateur d'éclairage sur .

L'éclairage extérieur automatique est une fonction conçue uniquement pour vous aider. Vous êtes responsable de l'éclairage de votre véhicule.

Lorsque les feux de position et les feux de croisement s'allument, les voyants verts (feux de position) et (feux de croisement) qui se trouvent sur le combiné d'instruments s'allument.

Le commutateur d'éclairage est réglé par défaut sur **AUTO**. L'éclairage s'allume et s'éteint automatiquement en fonction de la luminosité ambiante (exception : en cas d'intempéries pouvant gêner la visibilité, telles que brouillard, chutes de neige ou embruns).

- Clé en position 1 dans le contacteur d'allumage : les feux de position s'allument ou s'éteignent automatiquement en fonction de la luminosité ambiante.
 - Lorsque le moteur tourne, l'éclairage de jour ou les feux de position et les feux de croisement s'allument ou s'éteignent automatiquement en fonction de la luminosité ambiante.
- **Allumage de l'éclairage extérieur automatique** : tournez le commutateur d'éclairage sur **AUTO**.

Feu antibrouillard arrière

Le feu antibrouillard arrière permet aux autres usagers de mieux repérer votre véhicule en cas de brouillard épais. En ce qui concerne l'utilisation du feu antibrouillard arrière, tenez compte des dispositions légales en vigueur dans le pays où vous vous trouvez.

- Tournez la clé en position **2** dans le contacteur d'allumage ou démarrez le moteur.
- Tournez le commutateur d'éclairage sur ou **AUTO**.
- **Allumage et extinction du feu antibrouillard arrière** : appuyez sur la touche . Lorsque le voyant orange qui se trouve sur le combiné d'instruments s'allume, le feu antibrouillard arrière est allumé.

Feux de stationnement

! Si la batterie se décharge fortement, les feux de stationnement s'éteignent automatiquement afin d'assurer le prochain démarrage du moteur. Immobilisez toujours le véhicule dans un lieu sûr et suffisamment éclairé, conformément aux dispositions légales. Évitez d'utiliser les feux de position pendant plusieurs heures. Si possible, allumez les feux de stationnement droits ou gauches .

Lorsque vous allumez les feux de stationnement, l'éclairage du véhicule s'allume du côté correspondant.

Allumage des feux de stationnement

- Tournez la clé en position **0** dans le contacteur d'allumage (▷ page 180) ou retirez-la.
- **Feu de stationnement droit** : tournez le commutateur d'éclairage sur .
- **Feu de stationnement gauche** : tournez le commutateur d'éclairage sur .

Commodo

Clignotants

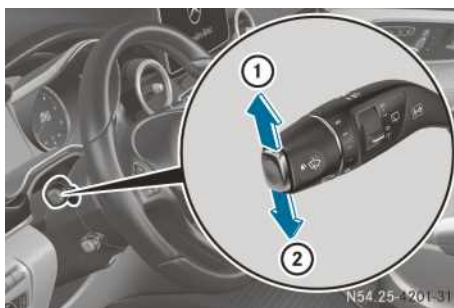



- ① Clignotants droits
- ② Clignotants gauches

- **Clignotement** : actionnez le commodo dans la direction souhaitée ① ou ② jusqu'à encliquetage. Le commodo revient automatiquement en position médiane si le braquage est suffisant.
- **Clignotement bref** : actionnez brièvement le commodo dans la direction souhaitée ① ou ②. Les clignotants correspondants s'allument 3 fois.

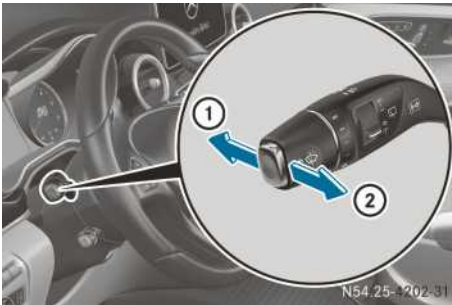
Feux de route et appel de phares



- ① Feux de route
- ② Appel de phares

- ▶ **Allumage des feux de route:** tournez le commutateur d'éclairage sur  ou sur **AUTO**.
- ▶ Poussez le commodo vers l'avant ①. Le voyant  qui se trouve sur le combiné d'instruments s'allume.
- ❗ Sur la position **AUTO**, les feux de route s'allument uniquement dans l'obscurité et lorsque le moteur tourne.
- ▶ **Extinction des feux de route:** tirez le commodo pour le ramener dans sa position initiale. Le voyant  qui se trouve sur le combiné d'instruments s'éteint.
- ▶ **Appel de phares:** tournez la clé en position 1 ou 2 dans le contacteur d'allumage.
- ▶ Tirez brièvement le commodo dans le sens de la flèche ②.

Correcteur de site des projecteurs



- ▶ Tournez le correcteur de site des projecteurs ① sur la position correspondante. La chaussée doit être éclairée sur une distance

comprise entre 40 m et 100 m et les feux de croisement ne doivent pas éblouir les usagers qui circulent en sens inverse.

Sélectionnez la position  lorsque le véhicule n'est pas chargé.

Le correcteur de site des projecteurs vous permet d'adapter la portée de l'éclairage à la charge du véhicule. La portée des projecteurs varie en effet en fonction du nombre de personnes transportées ou de la charge dans le compartiment de chargement. Les conditions de visibilité peuvent donc se dégrader et vous risquez d'éblouir les véhicules qui arrivent en sens inverse.

Feux de détresse



Contacteur des feux de détresse

- ▶ **Allumage et extinction:** appuyez sur le contacteur des feux de détresse .

Si vous avez allumé les clignotants d'un côté, seuls ces clignotants fonctionnent lorsque les feux de détresse sont allumés.

Les feux de détresse s'allument automatiquement lorsque

- un airbag a été déclenché ou
- vous freinez fortement pour arrêter le véhicule, alors que vous roulez à plus de 70 km/h

Les feux de détresse s'éteignent automatiquement lorsque, après un freinage à fond, le véhicule atteint à nouveau une vitesse supérieure à 10 km/h.

- ❗ Les feux de détresse fonctionnent également lorsque le contact est coupé.

Intelligent Light System

Remarques générales

L'Intelligent Light System adapte la fonction d'éclairage des projecteurs à la situation et aux conditions de marche et aux conditions météorologiques actuelles. Le système offre des fonctions étendues qui permettent d'améliorer l'éclairage de la voie en fonction de la vitesse du véhicule ou des conditions météorologiques, par exemple. Les fonctions d'éclairage du système comprennent l'éclairage actif dans les virages, l'éclairage d'intersection, l'éclairage d'autoroute et l'éclairage antibrouillard à fonction étendue. Le système fonctionne uniquement dans l'obscurité.

Vous pouvez activer ou désactiver la fonction « Intelligent Light System » par l'intermédiaire de l'ordinateur de bord (▷ page 275).

Éclairage actif dans les virages



Dans le cas de l'éclairage actif dans les virages, les projecteurs suivent les mouvements de braquage. Les zones importantes continuent d'être éclairées pendant la marche. Piétons, cyclistes et animaux peuvent ainsi être repérés plus tôt.

Actif: lorsque l'éclairage est allumé.

Éclairage d'intersection



L'éclairage d'intersection augmente considérablement l'angle d'éclairage de la portion de route dans laquelle le véhicule s'engage et permet ainsi de mieux repérer les virages serrés, par exemple. Il peut uniquement être activé lorsque les feux de croisement sont allumés.

Actif:

- Si vous allumez les clignotants ou tournez le volant alors que vous roulez à moins de 40 km/h.
- Si vous tournez le volant alors que vous roulez entre 40 km/h et 70 km/h.

L'éclairage d'intersection peut encore rester allumé pendant 3 minutes au maximum, mais s'éteint ensuite automatiquement.

Éclairage d'autoroute



Actif: dès que vous roulez à plus de 110 km/h et que vous avez parcouru plus de 1 000 m sans braquage important ou dès que vous roulez à plus de 130 km/h.

Inactif: si vous roulez à moins de 80 km/h après l'activation.

Éclairage antibrouillard à fonction étendue



L'éclairage antibrouillard à fonction étendue réduit l'auto-éblouissement et améliore l'éclairage du bord de la voie.

Actif: si vous roulez à moins de 70 km/h et que vous allumez le feu antibrouillard arrière.

Inactif: lorsque vous roulez à plus de 100 km/h ou que vous éteignez le feu antibrouillard arrière après l'activation.

Assistant adaptatif des feux de route

Remarques générales



Cette fonction vous permet de commuter automatiquement entre les feux de croisement et les feux de route. Le système détecte l'éclairage des véhicules qui arrivent en sens inverse ou qui

vous précèdent et passe alors des feux de route aux feux de croisement.

Le système adapte automatiquement le site des feux de croisement en fonction de la distance par rapport aux autres véhicules. Lorsque le système ne détecte plus aucun autre véhicule, il passe de nouveau aux feux de route.

Le capteur optique du système se trouve derrière le pare-brise, au niveau de l'unité de commande au plafonnier.

Consignes de sécurité importantes

⚠ ATTENTION

L'assistant adaptatif des feux de route ne réagit pas aux usagers

- qui n'ont pas d'éclairage propre, tels que les piétons
- dont l'éclairage est faible, tels que les cyclistes
- dont l'éclairage est masqué, par exemple par une glissière de sécurité

Dans de très rares cas, l'assistant adaptatif des feux de route ne réagit pas ou pas à temps aux autres usagers équipés d'un éclairage propre. Dans ces situations ou dans des situations similaires, l'allumage des feux de route automatiques n'est alors pas désactivé ou est tout de même activé. Il y a risque d'accident.

Soyez toujours attentif aux conditions de circulation et éteignez les feux de route à temps.

L'assistant adaptatif des feux de route ne peut pas tenir compte des conditions routières et météorologiques ni des conditions de circulation. L'assistant adaptatif des feux de route est uniquement un système d'aide. Vous êtes responsable de l'éclairage correct du véhicule en fonction de la luminosité et des conditions de visibilité ambiantes ainsi que des conditions de circulation.

La détection peut notamment être limitée

- lorsque les conditions de visibilité sont mauvaises (en cas de brouillard, de forte pluie ou de chutes de neige, par exemple)
- lorsque les capteurs sont encrassés ou masqués

Activation et désactivation de l'assistant adaptatif des feux de route

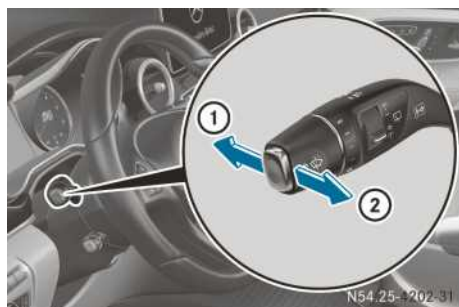

- ① Feux de route
- ② Appel de phares

► **Activation:** tournez le commutateur d'éclairage sur **AUTO**.

► Actionnez le commodo dans le sens de la flèche ① au-delà du point de résistance.

Lorsque le capteur de luminosité allume les feux de croisement dans l'obscurité, le symbole  de l'assistant adaptatif des feux de route qui se trouve sur le visuel s'allume.



Lorsque vous roulez à plus de 25 km/h environ :

Le site des projecteurs est réglé automatiquement en fonction de la distance par rapport aux autres usagers.

Lorsque vous roulez à plus de 30 km/h environ et qu'aucun autre usager n'est détecté :

Les feux de route s'allument automatiquement. Le voyant  qui se trouve sur le combiné d'instruments s'allume également.

Dès que vous roulez à moins de 25 km/h environ ou lorsque d'autres usagers sont détectés ou que la route est suffisamment éclairée :

Les feux de route s'éteignent automatiquement. Le voyant  qui se trouve sur le combiné d'instruments s'éteint. Le symbole  de l'assistant adaptatif des feux de route reste allumé.

► **Désactivation:** tirez le commodo pour le ramener dans sa position initiale ou tournez le commutateur d'éclairage sur une autre position.

Le symbole  de l'assistant adaptatif des feux de route disparaît du visuel.

Si les feux de route étaient allumés, le voyant  qui se trouve sur le combiné d'instruments s'éteint.

Désembuage des projecteurs à l'intérieur

Si le degré d'humidité de l'air est très élevé, de la buée peut se former à l'intérieur des projecteurs.

► Allumez les feux de croisement et démarrez. En fonction de la durée du trajet et des conditions météorologiques (humidité de l'air et température), la buée diminue.





Si la buée ne diminue pas :

► Faites contrôler les projecteurs par un atelier qualifié.

Eclairage intérieur

Vue d'ensemble



- ①  Allumage et extinction du spot de lecture avant gauche
- ②  Activation et désactivation de la commande automatique de l'éclairage intérieur
- ③  Allumage et extinction de l'éclairage intérieur avant
- ④  Allumage et extinction de l'éclairage intérieur arrière
- ⑤  Allumage et extinction du spot de lecture avant droit

Remarques générales

Les fonctions d'éclairage intérieur sont désactivées automatiquement au bout d'un certain

temps, sauf lorsque la clé se trouve en position 2 dans le contacteur d'allumage, afin d'éviter que les batteries du véhicule ne se déchargent.

Commande automatique de l'éclairage intérieur

L'éclairage intérieur est activé pendant un certain temps après que vous avez retiré la clé du contacteur d'allumage. Cette extinction temporisée peut être réglée par l'intermédiaire du système multimédia (voir la notice d'utilisation spécifique).

► **Activation et désactivation:** appuyez sur la touche .

Lorsque la commande automatique de l'éclairage intérieur est activée, la touche arrive à fleur de l'unité de commande au plafonnier.

L'éclairage intérieur s'allume automatiquement au moment où

- vous déverrouillez le véhicule
- vous ouvrez une porte
- vous retirez la clé du contacteur d'allumage

L'éclairage du coffre s'allume toujours automatiquement lorsque vous ouvrez le hayon.

Commande manuelle de l'éclairage intérieur

► **Allumage et extinction de l'éclairage intérieur avant:** appuyez sur la touche .

► **Allumage et extinction de l'éclairage intérieur arrière:** appuyez sur la touche .

► **Allumage et extinction des spots de lecture avant:** appuyez sur la touche .

Eclairage d'ambiance

L'éclairage d'ambiance comprend :

- l'éclairage des poignées de porte des portes avant
- l'éclairage des baguettes enjoliveuses du poste de conduite
- l'éclairage des baguettes enjoliveuses à l'arrière

L'éclairage d'ambiance s'allume lorsque

- vous déverrouillez le véhicule
- vous ouvrez ou fermez la porte du conducteur ou la porte du passager
- vous avez activé la commande automatique de l'éclairage intérieur
- vous mettez le contact

Lorsque le contact est mis, l'éclairage d'ambiance reste allumé en permanence.

Vous pouvez régler l'éclairage d'ambiance (couleur, luminosité, zone et visuel) par l'intermédiaire du système multimédia (voir la notice d'utilisation spécifique).

Plafonnier arrière avec spot de lecture dans les poignées de maintien



- ① Plafonnier arrière et spot de lecture
- ② Allumage et extinction du spot de lecture

Remplacement des ampoules : plafonniers et éclaireurs de proximité

Remarques générales

Respectez impérativement les consignes de sécurité importantes relatives au remplacement des ampoules (▷ page 139).

Confiez le remplacement des ampoules des plafonniers suivants uniquement à un atelier qualifié :

- Eclairage de l'inscription Mercedes-Benz dans la garniture d'accès
- Eclairage d'ambiance
- Eclairage du plancher
- Eclairage de l'unité de commande du plafonnier qui se trouve sur le poste de conduite

- Plafonniers arrière dans les poignées de maintien
 - Eclairage du coffre dans la garniture du toit
- Sinon, vous pourriez endommager les ampoules, leur support ou les garnitures du toit et latérale.

Si vous avez besoin d'aide pour le remplacement des ampoules d'autres plafonniers, adressez-vous à un atelier qualifié.

Plafonniers arrière dans la garniture du toit

Vous ne pouvez pas remplacer vous-même les ampoules de l'éclairage du coffre dans la garniture du toit et des plafonniers arrière dans les poignées de maintien. Confiez le remplacement des ampoules uniquement à un atelier qualifié.

Vous trouverez des informations sur le remplacement des ampoules de l'éclairage du coffre qui se trouvent dans la garniture latérale (véhicules avec bac de rangement dans le compartiment de chargement) sous « Plafonniers et éclairages de proximité supplémentaires »

(▷ page 138).

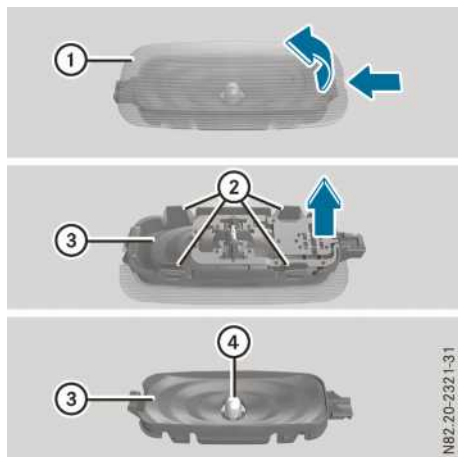

Plafonnier arrière dans la garniture du toit

Type d'ampoule : T10 6W Xenon

- ▶ Eteignez l'éclairage intérieur.
- ▶ Appuyez sur le ressort de verrouillage du diffuseur (1) avec un outil approprié, par exemple un tournevis, puis déboîtez le diffuseur (1) avec le boîtier (3).

- ▶ Poussez les ressorts de verrouillage (2) vers l'intérieur et retirez le diffuseur (1) du boîtier (3).
- ▶ Retirez l'ampoule (4) du boîtier (3).
- ▶ Mettez l'ampoule neuve (4) en place.
- ▶ Mettez le diffuseur (1) en place dans le boîtier (3) et encliquez-le.
- ▶ Mettez le côté gauche du diffuseur (1) avec le boîtier (3) en place et encliquez-le.

Eclairages intérieur et de proximité supplémentaires

Le nombre de plafonniers et éclairages de proximité supplémentaires dépend de l'équipement du véhicule. Le remplacement des ampoules décrit ici est valable pour :

- l'éclairage de miroir de courtoisie du pare-soleil
- l'éclairage de proximité dans la partie inférieure de la porte avant
- l'éclairage du coffre dans la garniture latérale

Vous trouverez des informations sur le remplacement des ampoules de l'éclairage de signalisation et de proximité dans la partie inférieure du hayon sous « Eclairage de signalisation et de proximité du hayon » (▷ page 139).

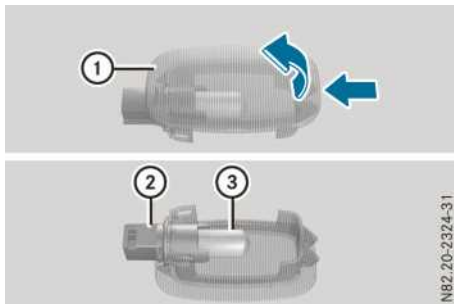

Type d'ampoule : W 5 W

- ▶ Appuyez sur le ressort de verrouillage du boîtier (1) avec un outil approprié, par exemple un tournevis, puis déboîtez le boîtier (1).
- ▶ Tournez la douille (2) vers la gauche, puis retirez-la du boîtier (1).
- ▶ Retirez l'ampoule (3) de la douille (2).
- ▶ Mettez l'ampoule neuve (3) en place dans la douille (2).

N82.20-2321-31

N82.20-2324-31

- ▶ Mettez la douille ② en place dans le boîtier ① et tournez-la vers la droite.
- ▶ Mettez le côté gauche du boîtier ① en place et reclipez le boîtier.

Eclairage de signalisation et de proximité dans le hayon

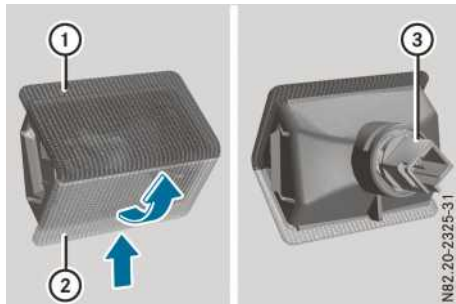

Type d'ampoule : W 5 W

- ▶ Appuyez sur le ressort de verrouillage du boîtier sur le côté du diffuseur transparent ② avec un outil approprié, par exemple un tournevis, puis déboîtez le boîtier.
- ▶ Tournez la douille ③ vers la gauche, puis retirez-la du boîtier.
- ▶ Retirez l'ampoule de la douille ③.
- ▶ Mettez l'ampoule neuve en place dans la douille ③.
- ▶ Mettez la douille ③ en place dans le boîtier et tournez-la vers la droite.
- ▶ Mettez le boîtier en place du côté du diffuseur rouge ① et encliquez-le.

Remplacement des ampoules : véhicules équipés de projecteurs LED

Remarques générales

Les blocs optiques avant et arrière de votre véhicule sont équipés de lampes LED. Ne remplacez pas vous-même les lampes LED de votre véhicule. Adressez-vous à un atelier qualifié disposant des connaissances et de l'outillage nécessaires pour mener les travaux requis à bien.

Vous pouvez remplacer vous-même les ampoules des feux de recul (▷ page 142).

Les blocs optiques jouent un rôle essentiel dans la sécurité du véhicule. Veillez par conséquent à ce que toutes les ampoules soient toujours en bon état. Faites contrôler régulièrement le réglage des projecteurs.

Remplacement des ampoules : véhicules avec projecteurs halogènes

Consignes de sécurité importantes

⚠ ATTENTION

Les ampoules, feux et fiches peuvent devenir brûlants pendant leur utilisation. Lorsque vous remplacez une ampoule, vous risquez de vous brûler au contact de ces composants. Il y a risque de blessure.

Laissez ces composants refroidir avant de remplacer une ampoule.

- ❗ Veillez toujours à ce que les ampoules soient correctement fixées.

L'éclairage et la signalisation jouent un rôle essentiel dans la sécurité du véhicule. Veillez par conséquent à ce que toutes les ampoules soient toujours en bon état. Faites contrôler régulièrement le réglage des projecteurs.

- Avant de remplacer une ampoule, éteignez toujours le système d'éclairage et coupez toujours le contact. Vous éviterez ainsi tout court-circuit.
- Portez des lunettes et des gants de protection lorsque vous remplacez une ampoule.
- N'utilisez pas d'ampoules tombées à terre ou dont le verre est rayé. Elles pourraient éclater.
- Une ampoule risque d'éclater lorsque
 - vous la touchez
 - elle est très chaude
 - vous la laissez tomber
 - vous la rayez ou la fêlez
- Les taches sur le verre des ampoules diminuent leur durée de vie. Ne saisissez pas les ampoules à mains nues. Si nécessaire, nettoyez les ampoules avec de l'alcool lorsqu'elles sont froides. Essuyez ensuite les ampoules avec un chiffon propre et non pelucheux.
- Veillez à ce que les ampoules soient protégées de l'humidité lorsqu'elles sont allumées et à ce qu'elles n'entrent pas en contact avec un liquide. Veillez à ce que les joints soient

positionnés correctement et remplacez les joints endommagés.

- Contrôlez que les contacts ne sont pas corrodés et nettoyez-les si nécessaire.
 - Ne montez les ampoules que dans des feux hermétiques adaptés.
 - Utilisez uniquement des ampoules de rechange de même type, de la tension requise et de même puissance.
 - Si l'ampoule neuve ne s'allume pas, rendez-vous dans un atelier qualifié.
 - Confiez les réparations des éclairages à diodes électroluminescentes uniquement à un atelier qualifié.
 - Confiez le remplacement des ampoules des éclairages suivants uniquement à un atelier qualifié :
 - Clignotants additionnels dans les rétroviseurs extérieurs
 - Feu stop additionnel
 - Eclairage de la plaque d'immatriculation
- Tenez également compte des remarques relatives aux plafonniers (> page 137).

Si vous avez besoin d'aide pour le remplacement des ampoules, adressez-vous à un atelier qualifié.

Blocs optiques avant

Vue d'ensemble des types d'ampoules



NB2.10-3034-31

	Eclairage	Type d'ampoule
①	Clignotants additionnels dans les rétroviseurs extérieurs	Diode
②	Clignotants	PY 21 W
③	Feux de croisement	H7 55 W
④	Feux de route/feux de position/feux de stationnement/éclairage de jour	H15 55 W/ 15 W

Dépose et pose des caches dans les passages de roue avant



NB2.10-3076-31

- ▶ **Dépose:** éteignez le système d'éclairage.
- ▶ Pour remplacer les ampoules du projecteur gauche, tournez le volant vers la droite jusqu'en butée. Pour remplacer les ampoules du projecteur droit, tournez le volant vers la gauche jusqu'en butée. L'espace libre devant le cache qui se trouve dans le passage de roue est alors plus important.
- ▶ Saisissez le cache ① par le milieu.
- ▶ Poussez le cache ① vers le haut, retirez-le et laissez-le pendre au bout de la sangle.
- ▶ **Pose:** si nécessaire, éliminez les grosses saletés sur le cache ① et l'ouverture du passage de roue.
- ▶ Mettez la partie supérieure du cache ① en place et faites passer la sangle du cache par l'ouverture du passage de roue.
- ▶ Poussez le cache ① vers le bas jusqu'à ce qu'il se verrouille.

Feux de croisement

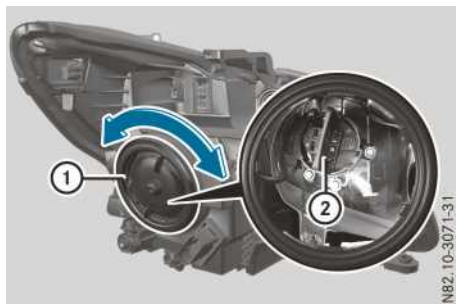

Vue de l'intérieur (exemple : projecteur gauche)

- ▶ Déposez le cache qui se trouve dans le passage de roue avant (▷ page 140).
- ▶ Tournez le couvercle ① vers la gauche, puis retirez-le.
- ▶ Tournez la douille ② du feu de croisement vers la gauche, puis enlevez-la.
- ▶ Retirez l'ampoule de la douille ②.
- ▶ Mettez l'ampoule neuve en place dans la douille ②.
- ▶ Mettez la douille ② en place et tournez-la vers la droite pour la serrer à fond.
- ▶ Mettez le couvercle ① en place et tournez-le vers la droite pour le serrer à fond.
- ▶ Posez le cache dans le passage de roue avant (▷ page 140).

Feux de route, feux de position, feux de stationnement et éclairage de jour

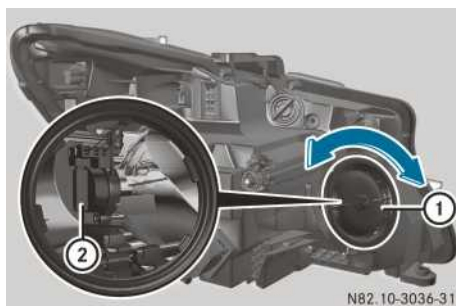

Vue de l'intérieur (exemple : projecteur gauche)

- ▶ Eteignez le système d'éclairage.
- ▶ Ouvrez le capot.
- ▶ Tournez le couvercle ① vers la gauche, puis retirez-le.

- ▶ Retirez l'ampoule avec la douille ②.
- ▶ Mettez l'ampoule neuve avec la douille ② en place et enfoncez-la jusqu'en butée.
- ▶ Mettez le couvercle ① en place et tournez-le vers la droite pour le serrer à fond.
- ▶ Fermez le capot.

Clignotants

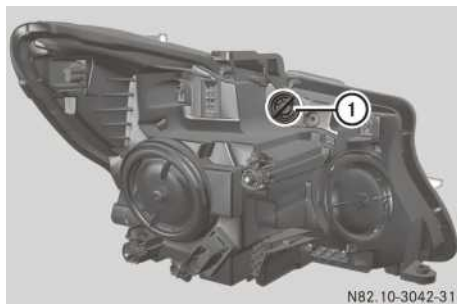

Vue de l'intérieur (exemple : projecteur gauche)

- ▶ Eteignez le système d'éclairage.
- ▶ Ouvrez le capot.
- ▶ Tournez la douille ① vers la gauche, puis enlevez-la.
- ▶ Retirez l'ampoule de la douille ①.
- ▶ Mettez l'ampoule neuve en place dans la douille ①.
- ▶ Mettez la douille ① en place et tournez-la vers la droite jusqu'à encliquetage.
- ▶ Fermez le capot.

Remplacement des blocs optiques arrière

Vue d'ensemble des types d'ampoules

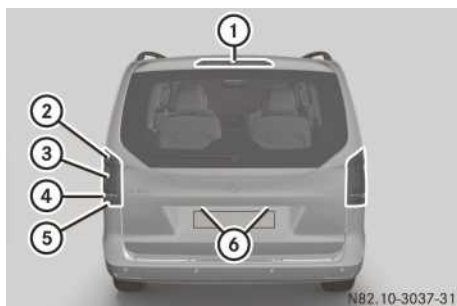

Bloc optique arrière standard

	Eclairage	Type d'ampoule
①	3e feu stop	Diode
②	Clignotant	P 21 W
③	Feu stop, feu arrière/feu de stationnement	P 21 W
④	Feu de recul	P 21 W
⑤	Feu antibrouillard arrière (côté conducteur)	P 21 W
⑥	Eclairage de la plaque d'immatriculation	Diode

Bloc optique arrière à LED

	Eclairage	Type d'ampoule
①	3e feu stop	Diode
②	Clignotant	Diode
③	Feu stop, feu arrière/feu de stationnement	Diode
④	Feu de recul	W 16 W
⑤	Feu antibrouillard arrière (côté conducteur)	Diode
⑥	Eclairage de la plaque d'immatriculation	Diode

Bloc optique arrière

Pose et dépose du bloc optique arrière

! Déposez les blocs optiques arrière avec précaution. Vous éviterez ainsi d'endommager la peinture.

En raison de la position de montage, Mercedes-Benz vous recommande de confier le remplacement des ampoules des blocs optiques arrière à un atelier qualifié.

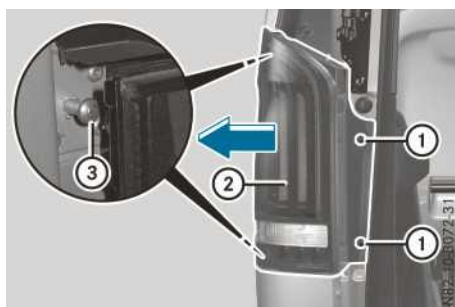

Bloc optique arrière (exemple : bloc optique arrière à LED)

Dans le cas de blocs optiques arrière à LED, notez que vous ne pouvez remplacer que les ampoules des feux de recul.

- **Dépose:** éteignez le système d'éclairage.
- Ouvrez le hayon.

i Un tournevis se trouve dans la trousse de l'outillage de bord (▷ page 384).

- Dévissez les 2 vis ①.
- Poussez le bloc optique arrière ② vers l'extérieur contre les goujons ③ jusqu'en butée.
- Soulevez le bloc optique arrière ② vers l'extérieur en l'écartant des goujons ③.
- Débranchez la fiche du porte-ampoule du bloc optique arrière.
- **Pose:** branchez la fiche sur le porte-ampoule du bloc optique arrière.
- Poussez le bloc optique arrière, depuis le côté, dans les goujons ③, puis contre le véhicule.
- Dévissez les 2 vis latérales ①.

Bloc optique arrière standard

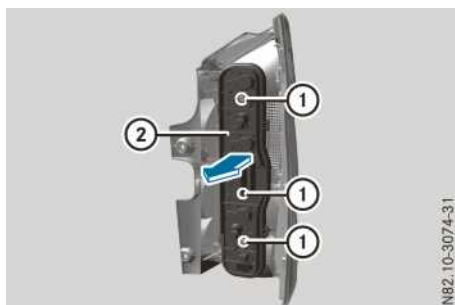

- ▶ Déposez le bloc optique arrière (▷ page 142).
- ▶ Dévissez les 3 vis ① et enlevez le porte-ampoule ② du bloc optique arrière.

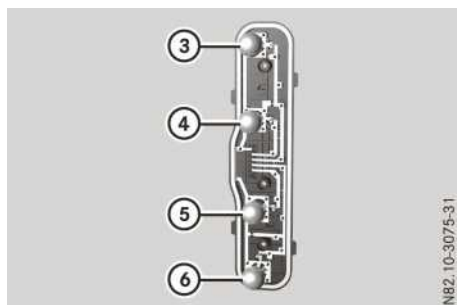

N82.10-3075-31

Porte-ampoule

- ③ Clignotant
- ④ Feu stop, feu arrière, feu de stationnement
- ⑤ Feu de recul
- ⑥ Feu antibrouillard arrière (uniquement côté conducteur)

- ▶ Appuyez légèrement sur l'ampoule défectueuse, puis tournez-la vers la gauche pour la retirer de la douille.
- ▶ Mettez l'ampoule neuve en place dans la douille, appuyez dessus et tournez-la vers la droite.
- ▶ Mettez le porte-ampoule ② en place dans le bloc optique arrière et serrez à fond les 3 vis ①.
- ▶ Posez le bloc optique arrière (▷ page 142).

Bloc optique arrière à LED



N82.10-3073-31

- ▶ Déposez le bloc optique arrière (▷ page 142).
- ▶ Dévissez le couvercle ① en le tournant vers la gauche.
- ▶ Tournez la douille vers la gauche, puis enlevez-la.

- ▶ Retirez l'ampoule de la douille.
- ▶ Mettez l'ampoule neuve en place dans la douille.
- ▶ Mettez la douille en place et tournez-la vers la droite pour la serrer à fond.
- ▶ Mettez le couvercle ① en place et tournez-le vers la droite pour le serrer à fond.
- ▶ Posez le bloc optique arrière (▷ page 142).

Essuie-glaces

Mise en marche et arrêt des essuie-glaces

- ! N'utilisez pas les essuie-glaces lorsque le pare-brise est sec car cela risque d'endommager les balais d'essuie-glace. En outre, la poussière qui s'est accumulée sur le pare-brise risquerait de le rayer en cas de balayage à sec.

Si vous devez mettre en marche les essuie-glaces par temps sec, effectuez un cycle de balayage avec amenée d'eau.

- ! Si les essuie-glaces laissent des stries sur le pare-brise après que le véhicule est passé dans une station de lavage, il se peut que de la cire ou d'autres dépôts se trouvent sur le pare-brise. Après un passage dans une station de lavage automatique, nettoyez le pare-brise en activant le balayage avec amenée d'eau.

- ! Balayage intermittent avec capteur de pluie : suite à des effets optiques et lorsque le pare-brise est encrassé par temps sec, les essuie-glaces peuvent se mettre en marche de façon intempestive. Dès lors, les raclettes des balais d'essuie-glace ou le pare-brise pourraient être endommagés.

Par conséquent, ne mettez pas les essuie-glaces en marche par temps sec.

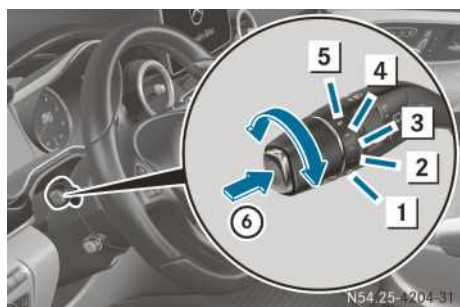

- 1 0 Arrêt
- 2 ... Balayage intermittent lent (faible sensibilité du capteur de pluie)
- 3 Balayage intermittent rapide (sensibilité élevée du capteur de pluie)
- 4 — Balayage continu lent
- 5 == Balayage continu rapide
- 6 1er point de résistance – balayage unique / 2e point de résistance – balayage avec amenée d'eau

▶ Tournez la clé en position 1 ou 2 dans le contacteur d'allumage.

▶ Tournez le commutateur des essuie-glaces sur la position correspondante.

Sur ou , la fréquence des cycles de balayage s'adapte automatiquement à l'importance des précipitations. Sur , le capteur de pluie réagit de manière plus sensible aux précipitations que sur , d'où une fréquence de balayage plus élevée.

Les vitres ne sont plus nettoyées correctement lorsque les balais d'essuie-glace sont usés. Dès lors, vous n'êtes plus en mesure d'évaluer les conditions de circulation. Vous trouverez des informations relatives au remplacement des balais d'essuie-glace sous « Remplacement des balais d'essuie-glace » (▷ page 145).

Mise en marche et arrêt de l'essuie-glace arrière

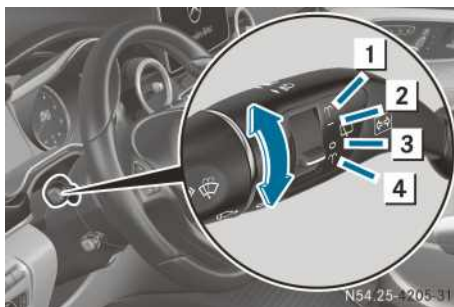

- 1 Balayage avec amenée d'eau
- 2 — Balayage intermittent
- 3 0 Essuie-glace arrière arrêté
- 4 Balayage avec amenée d'eau

▶ Tournez la clé en position 1 ou 2 dans le contacteur d'allumage.

▶ Réglez le contacteur dans la position correspondante.

Lorsque l'essuie-glace arrière est en marche, le symbole est affiché dans le menu **Graphique syst. aide** de l'ordinateur de bord (▷ page 272).

▶ **Balayage avec amenée d'eau**: actionnez le contacteur au-delà de la position actuelle jusqu'en butée 1 ou 4 et maintenez-le.

Une fois que vous avez relâché le contacteur , l'essuie-glace balaie encore la lunette arrière pendant 5 secondes environ. Ensuite, l'essuie-glace arrière balaie dans la position initiale 2 ou 3.

L'essuie-glace arrière se met automatiquement en marche lorsque vous engagez la marche arrière alors que les essuie-glaces avant sont en marche.

L'essuie-glace arrière s'arrête automatiquement si le véhicule est à l'arrêt et que vous ouvrez le hayon. Il se remet en marche dès que vous refermez le hayon et que vous redémarrez.

Les vitres ne sont plus nettoyées correctement lorsque les balais d'essuie-glace sont usés. Dès lors, vous n'êtes plus en mesure d'évaluer les conditions de circulation. Vous trouverez des informations relatives au remplacement des balais d'essuie-glace sous « Remplacement des balais d'essuie-glace » (▷ page 145).

Remplacement des balais d'essuie-glace

Consignes de sécurité importantes

⚠ ATTENTION

Si les essuie-glaces se mettent en marche lors du remplacement des balais d'essuie-glace, vous risquez d'être coincé par le bras d'essuie-glace. Il y a risque de blessure.

Veillez à toujours arrêter les essuie-glaces et couper le contact avant de remplacer les balais d'essuie-glace.

! N'ouvrez en aucun cas le capot/hayon tant qu'un bras d'essuie-glace est écarté du pare-brise/de la lunette arrière.

Ne rabattez en aucun cas le bras d'essuie-glace sur le pare-brise/la lunette arrière tant qu'un balai d'essuie-glace n'est pas monté.

Tenez le bras d'essuie-glace lorsque vous remplacez le balai d'essuie-glace. Si vous relâchez le bras d'essuie-glace alors qu'aucun balai d'essuie-glace n'est monté et qu'il retombe sur le pare-brise/la lunette arrière, la vitre peut être endommagée par le choc. Mercedes-Benz vous recommande de confier le changement des balais d'essuie-glace à un atelier qualifié.

! Saisissez les essuie-glaces uniquement par le bras. Sinon, vous risquez d'endommager la raclette du balai d'essuie-glace.

Les balais d'essuie-glace sont des pièces d'usure. Les vitres ne sont plus nettoyées correctement lorsque les balais d'essuie-glace sont usés. Dès lors, vous n'êtes plus en mesure d'évaluer les conditions de circulation.

Tenez compte des indicateurs d'encrassement après un remplacement des balais d'essuie-glaces avant.

Indicateur de maintenance

Les balais d'essuie-glace de rechange pour l'essuie-glace avant ont un indicateur d'encrassement situé à l'extrémité du balai d'essuie-glace.

En fonction des conditions d'utilisation, l'indicateur d'encrassement se décolore et passe du noir au jaune.

Remplacez le balai d'essuie-glace lorsque

- le balai est défectueux
- l'indicateur d'encrassement se décolore en jaune

Pour activer l'indicateur d'encrassement, vous devez en retirer le film de protection (▷ page 145).

Essuie-glaces avant

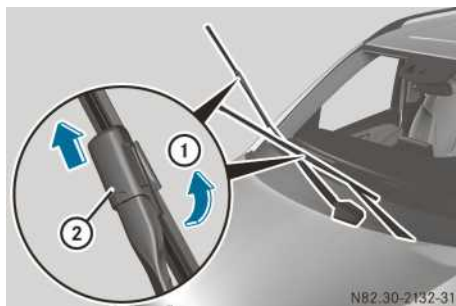

- ▶ Ecartez le bras d'essuie-glace du pare-brise.
- ▶ Tenez le bras d'essuie-glace et repoussez le balai d'essuie-glace du bras d'essuie-glace dans le sens de la flèche ① jusqu'en butée.
- ▶ Poussez le verrou ② vers le haut dans le sens de la flèche jusqu'à ce qu'il s'encliquette de manière audible dans la position de remplacement.

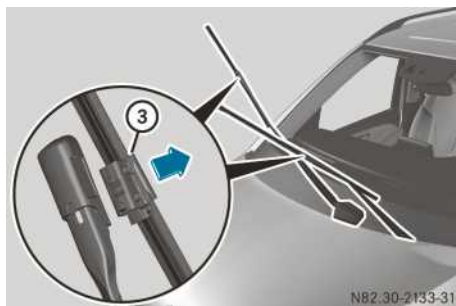

- ▶ Retirez le balai d'essuie-glace ③ du bras dans le sens de la flèche.

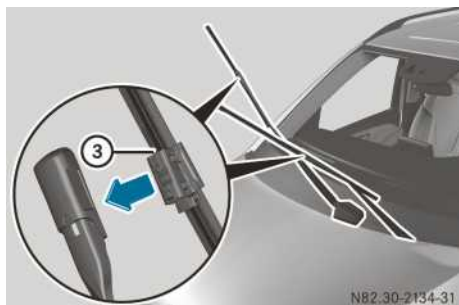

- ▶ Insérez le balai neuf (3) dans le bras d'essuie-glace, dans le sens de la flèche.

Ce faisant, tenez compte des différences de longueur des 2 balais d'essuie-glace :

- Côté conducteur - balai d'essuie-glace long
- Côté passager - balai d'essuie-glace court

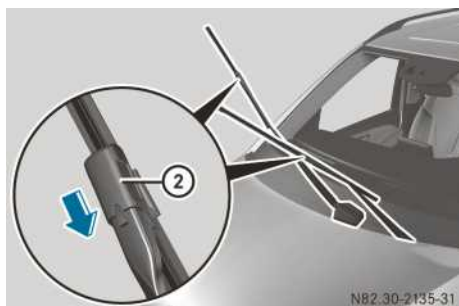

- ▶ Poussez le verrou (2) vers le bas dans le sens de la flèche, jusqu'à ce qu'il s'encliquette de manière audible.
- ▶ Rabattez le bras d'essuie-glace sur le pare-brise.

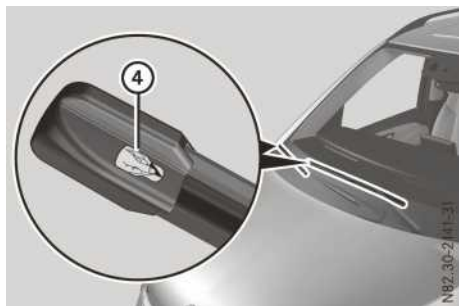

- ▶ Retirez le film de protection (4) de l'indicateur d'encrassement situé à l'extrémité du balai d'essuie-glace.

Essuie-glace arrière

Hayon

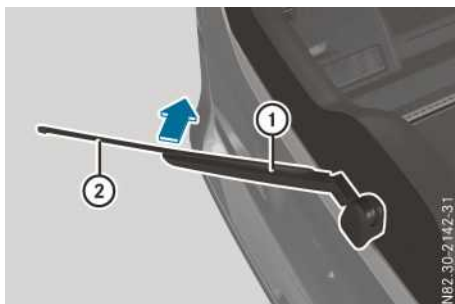

- ▶ Ecartez le bras d'essuie-glace (1) de la lunette arrière jusqu'à encliquetage.
- ▶ Tenez le bras d'essuie-glace (1) et retirez le balai d'essuie-glace (2) du bras dans le sens de la flèche.
- ▶ Placez le balai neuf (2) sur le bras d'essuie-glace (1).
- ▶ Tenez le bras d'essuie-glace (1) et poussez le balai (2) dans le sens opposé à celui de la flèche jusqu'à encliquetage.
- ▶ Vérifiez que le balai (2) est bien fixé.
- ▶ Rabattez le bras d'essuie-glace (1) sur la lunette arrière.

Porte arrière à 2 battants

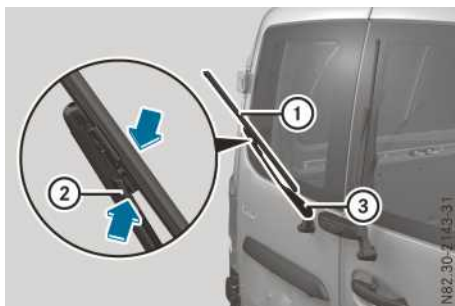

Essuie-glace arrière (exemple : battant gauche)

- ▶ Ecartez le bras d'essuie-glace (3) de la lunette arrière.
- ▶ Pressez les 2 pinces de fixation (2) l'une contre l'autre (flèches) et basculez le balai d'essuie-glace (1) pour l'écartier du bras (3).
- ▶ Dégagez le balai d'essuie-glace (1) du support qui se trouve sur le bras (3) en le tirant vers le haut.

- ▶ Engagez le balai d'essuie-glace neuf ① dans le support sur le bras d'essuie-glace ③.
- ▶ Appuyez le balai neuf ① sur le bras ③ jusqu'à encliquetage audible des pinces de fixation ②.
- ▶ Rabattez le bras d'essuie-glace ③ sur la lunette arrière.

Problèmes relatifs aux essuie-glaces

Problèmes	Causes et conséquences possibles et ▶ Solutions
L'essuie-glace est bloqué.	<p>Des feuilles ou de la neige bloquent le mouvement de l'essuie-glace. Le moteur des essuie-glaces s'est arrêté.</p> <ul style="list-style-type: none"> ▶ Arrêtez immédiatement le véhicule à l'écart de la circulation. ▶ Pour des raisons de sécurité, retirez la clé du contacteur d'allumage. ▶ Éliminez la cause du blocage. ▶ Remettez les essuie-glaces en marche.
L'essuie-glace ne fonctionne plus.	<p>Le moteur des essuie-glaces est défectueux.</p> <ul style="list-style-type: none"> ▶ Tournez le commodo pour sélectionner une autre vitesse de balayage. ▶ Faites contrôler les essuie-glaces par un atelier qualifié.
Le liquide de lave-glace qui sort des gicleurs n'est plus projeté au centre du pare-brise/de la lunette arrière.	<p>Les gicleurs se sont déplacés.</p> <ul style="list-style-type: none"> ▶ Faites régler les gicleurs par un atelier qualifié.

Informations utiles

Cette notice d'utilisation décrit tous les modèles ainsi que l'ensemble des équipements de série et optionnels qui étaient disponibles pour votre véhicule au moment de la clôture de la rédaction de cette notice d'utilisation. Des divergences sont possibles selon les pays. Notez que votre véhicule n'est pas obligatoirement équipé de toutes les fonctions décrites. Cela vaut également pour les fonctions et systèmes importants pour la sécurité.

Lisez les informations sur les ateliers qualifiés (▷ page 33).

Vue d'ensemble des systèmes de climatisation

Consignes de sécurité importantes

Veuillez respecter les réglages recommandés qui sont décrits dans les pages suivantes. Sinon, les vitres risquent de se couvrir de buée.

Pour que les vitres ne se couvrent pas de buée,

- n'arrêtez que brièvement la climatisation
- ne mettez le recyclage d'air en marche que pour une courte durée
- activez la fonction de refroidissement avec déshumidification de l'air
- activez si nécessaire la fonction de dégivrage du pare-brise pour une courte durée

La climatisation régule la température ainsi que l'humidité de l'air dans l'habitacle et débarrasse l'air des matières indésirables.

La climatisation est opérationnelle uniquement lorsque le moteur tourne. Elle fonctionne de manière optimale uniquement si les vitres latérales sont fermées.

Par temps chaud, ventilez le véhicule pendant un court instant. Mettez le recyclage d'air en marche pendant un court instant pour refroidir la cabine plus vite. Cela accélère le refroidissement et la température souhaitée dans l'habitacle sera ainsi atteinte plus rapidement.

Le filtre intégré retient la plus grande partie des particules de poussière et la totalité du pollen des fleurs. Dans le cas du climatiseur automatique THERMOTRONIC, la quantité de substances gazeuses polluantes et les mauvaises odeurs contenues dans l'air sont en outre réduites. L'encrassement du filtre réduit la quantité d'air qui pénètre dans l'habitacle. Tenez compte de l'intervalle de remplacement du filtre qui est spécifié dans le carnet de maintenance. Etant donné que l'intervalle de remplacement dépend des conditions environnementales (forte pollution de l'air, par exemple), il peut être plus court que celui spécifié dans le carnet de maintenance.

Unité de commande du climatiseur TEMPMATIC

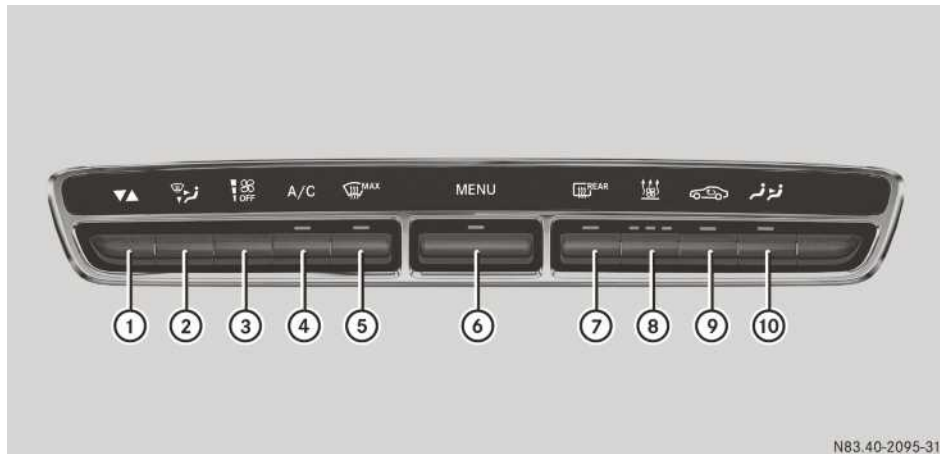

N83.40-2095-31

- ① ▼▲ Réglage de la température (▷ page 158)
- ② 🌀 Réglage de la répartition d'air (▷ page 159)
- ③ 🌬️ OFF Réglage du débit d'air (▷ page 159)
- ④ A/C Mise en marche et arrêt du refroidissement avec déshumidification de l'air (▷ page 152)
- ⑤ 🌊 MAX Dégivrage du pare-brise (▷ page 160)
- ⑥ 📺 Affichage du menu Climatisation du système multimédia (voir la notice d'utilisation spécifique)
- ⑦ 🚗 REAR Mise en marche et arrêt du chauffage de la lunette arrière et du chauffage des rétroviseurs (▷ page 161)
- ⑧ 🚿 Mise en marche et arrêt du chauffage additionnel à eau chaude (▷ page 165)
- ⑨ 🔄 Mise en marche et arrêt manuels du recyclage d'air (▷ page 162)
- ⑩ 🚗 Affichage du menu Climatisation du système multimédia pour le chauffage arrière/climatiseur arrière (voir la notice d'utilisation spécifique)

Informations sur le climatiseur TEMPMATIC

Vous trouverez ci-après quelques remarques et recommandations pour utiliser le climatiseur de manière optimale.

- Activez la fonction de refroidissement avec déshumidification de l'air. Lorsque la fonction est activée, le voyant situé au-dessus de la touche A/C est allumé.
- Réglez la température sur 22 °C. Modifiez le réglage de la température uniquement par petits paliers.
- N'utilisez la fonction de dégivrage du pare-brise que pour une courte durée jusqu'à ce que le pare-brise soit dégagé. Lorsque la fonc-

tion est activée, le voyant situé au-dessus de la touche 🌊 MAX est allumé.

- N'utilisez la fonction de recyclage d'air que pour une courte durée, par exemple en cas de mauvaises odeurs extérieures ou dans un tunnel. Sinon, les vitres pourraient se couvrir de buée étant donné qu'il n'y a pas d'apport d'air frais en mode de recyclage d'air. Lorsque la fonction est activée, le voyant situé au-dessus de la touche 🔄 est allumé.

Lorsque la fonction ECO de démarrage et d'arrêt automatiques du moteur est activée, vous ne disposez que d'une puissance de climatisation limitée pendant l'arrêt automatique du moteur. Vous trouverez des informations sur l'arrêt automatique du moteur sous « Fonction ECO de

démarrage et d'arrêt automatiques du moteur »
(▷ page 183).

Unité de commande du climatiseur automatique THERMOTRONIC

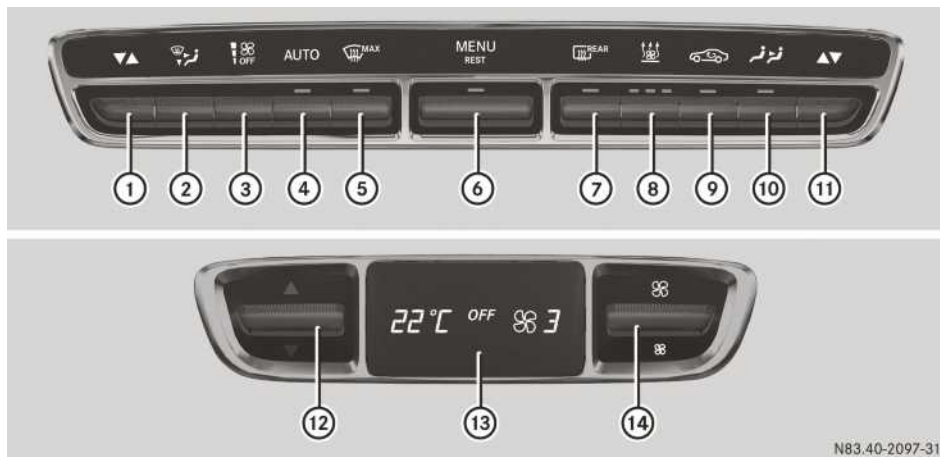

N83.40-2097-31

Véhicules équipés d'un chauffage additionnel à eau chaude

Unité de commande avant

- ① ▼▲ Réglage de la température, côté gauche (▷ page 158)
- ② Réglage de la répartition d'air (▷ page 159)
- ③ Réglage du débit d'air (▷ page 159)
- ④ **AUTO** Régulation automatique de la climatisation (▷ page 155)
- ⑤ Dégivrage du pare-brise (▷ page 160)
- ⑥ Affichage du menu Climatisation du système multimédia (voir la notice d'utilisation spécifique)
- ⑥ **REST** Mise en marche et arrêt du système d'utilisation de la chaleur résiduelle (▷ page 163)
- ⑦ Mise en marche et arrêt du chauffage de la lunette arrière et du chauffage des rétroviseurs (▷ page 161)
- ⑧ Mise en marche et arrêt du chauffage additionnel à eau chaude (▷ page 165)
- ⑨ Mise en marche et arrêt manuels du recyclage d'air (▷ page 162)
- ⑩ Affichage du menu Climatisation du système multimédia pour le climatiseur arrière (voir la notice d'utilisation spécifique)
- ⑪ ▼▲ Réglage de la température, côté droit (▷ page 158)

Unité de commande arrière

- ⑫ ▼▲ Réglage de la température (▷ page 158)
- ⑬ Visuel
- ⑭ Réglage du débit d'air (▷ page 159)

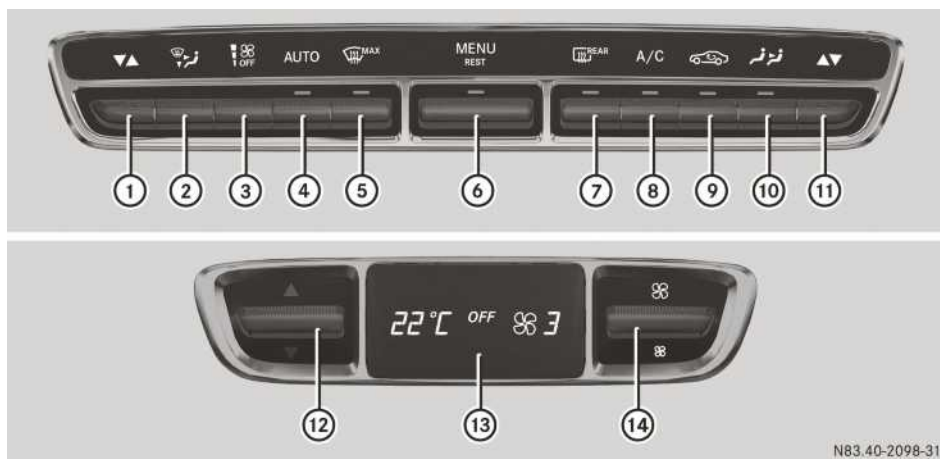

N83.40-2098-31

Véhicules sans chauffage additionnel à eau chaude

Unité de commande avant

- ① ▼▲ Réglage de la température, côté gauche (▷ page 158)
- ② 🌀 Réglage de la répartition d'air (▷ page 159)
- ③ 100 OFF Réglage du débit d'air (▷ page 159)
- ④ AUTO Régulation automatique de la climatisation (▷ page 155)
- ⑤ 🌨 MAX Dégivrage du pare-brise (▷ page 160)
- ⑥ 📺 Affichage du menu Climatisation du système multimédia (voir la notice d'utilisation spécifique)
- ⑥ REST Mise en marche et arrêt du système d'utilisation de la chaleur résiduelle (▷ page 163)
- ⑦ REAR Chauffage de la lunette arrière et du chauffage des rétroviseurs (▷ page 161)
- ⑧ A/C Mise en marche et arrêt du refroidissement avec déshumidification de l'air (▷ page 152)
- ⑨ 🔄 Mise en marche et arrêt manuels du recyclage d'air (▷ page 162)
- ⑩ 📺 Affichage du menu Climatisation du système multimédia pour le climatiseur arrière (voir la notice d'utilisation spécifique)
- ⑪ ▼▲ Réglage de la température, côté droit (▷ page 158)

Unité de commande arrière

- ⑫ ▼▲ Réglage de la température (▷ page 158)
- ⑬ Visuel
- ⑭ 🌀 Réglage du débit d'air (▷ page 159)

Informations sur le climatiseur automatique THERMOTRONIC

Vous trouverez ci-après quelques remarques et recommandations pour utiliser le climatiseur automatique de manière optimale.

- Mettez la climatisation en marche à l'aide de la touche **AUTO**. Le voyant situé au-dessus de la touche **AUTO** s'allume.
- Réglez la température sur 22 °C.
- N'utilisez la fonction de dégivrage du pare-brise que pour une courte durée, jusqu'à ce que le pare-brise soit dégagé.
- N'utilisez la fonction de recyclage d'air que pour une courte durée, par exemple en cas de mauvaises odeurs extérieures ou dans un tunnel. Sinon, les vitres pourraient se couvrir de buée étant donné qu'il n'y a pas d'apport d'air frais en mode de recyclage d'air.

Le climatiseur automatique THERMOTRONIC peut se mettre en marche automatiquement en fonction de la température extérieure 60 minutes environ après que vous avez arrêté le véhicule. Le véhicule est alors ventilé pendant 30 minutes environ par la soufflante tournant à faible vitesse et le climatiseur automatique THERMOTRONIC est déshumidifié.

Lorsque la fonction ECO de démarrage et d'arrêt automatiques du moteur est activée, vous ne disposez que d'une puissance de climatisation limitée pendant l'arrêt automatique du moteur. Vous trouverez des informations sur l'arrêt automatique du moteur sous « Fonction ECO de démarrage et d'arrêt automatiques du moteur » (> page 183).

Commande des systèmes de climatisation

Mise en marche et arrêt de la climatisation

Consignes de sécurité importantes

Lorsque vous arrêtez la climatisation, l'arrivée et la circulation d'air sont interrompues. Ne sélectionnez ce réglage que pour une courte durée. Sinon, les vitres risquent de se couvrir de buée.

Pour mettre en marche la climatisation sur les véhicules équipés d'un climatiseur automatique THERMOTRONIC, utilisez de préférence la touche **AUTO** (> page 155).

Pour mettre en marche la climatisation, utilisez de préférence la touche **AUTO** (> page 155).

Mise en marche et arrêt

- ▶ Tournez la clé en position **2** dans le contacteur d'allumage.
- ▶ **Mise en marche:** actionnez la touche  vers le haut ou vers le bas.
Le menu Climatisation du système multimédia s'ouvre.
- ▶ Mettez en marche la climatisation par l'intermédiaire du système multimédia, voir la notice d'utilisation spécifique.

ou

- ▶ Réglez le débit d'air sur le niveau **1** ou au-delà à l'aide de la touche .

- ▶ **Arrêt:** actionnez la touche  vers le haut ou vers le bas.
Le menu Climatisation du système multimédia s'ouvre.

- ▶ Arrêtez la climatisation par l'intermédiaire du système multimédia (voir la notice d'utilisation spécifique).

ou

- ▶ Réglez le débit d'air sur le niveau **0** à l'aide de la touche .

- i** Lorsque la climatisation est arrêtée, le message « OFF » apparaît sur le visuel de l'unité de commande arrière.

Mise en marche et arrêt du refroidissement avec déshumidification de l'air

Consignes de sécurité importantes

Vous pouvez activer la fonction de refroidissement avec déshumidification de l'air du climatiseur ou du climatiseur automatique dès que le moteur tourne. L'air à l'intérieur du véhicule est refroidi et déshumidifié en fonction de la température sélectionnée.

Dans le mode refroidissement, de l'eau de condensation peut s'écouler sous le véhicule. Ceci est normal et n'indique pas un défaut.

Lorsque vous désactivez la fonction de refroidissement avec déshumidification de l'air, l'air intérieur du véhicule n'est plus refroidi (par temps chaud) et n'est plus déshumidifié. Par conséquent, ne désactivez la fonction « Refroidissement avec déshumidification de l'air » que pour une courte durée. Sinon, les vitres se couvrent plus rapidement de buée.

Mise en marche et arrêt

Climatiseur TEMPMATIC

Vous pouvez activer et désactiver la fonction uniquement dans le menu Climatisation et non pas dans le menu Climatisation pour le climatiseur arrière (2e niveau de menu).

- ▶ Actionnez la touche  vers le haut ou vers le bas.

Lorsque le voyant situé au-dessus de la touche  s'allume, cela signifie que la fonc-



tion de refroidissement avec déshumidification de l'air est activée.

ou

- Mettez en marche et arrêtez le refroidissement avec déshumidification de l'air par l'intermédiaire du système multimédia (voir la notice d'utilisation spécifique).

Climatiseur automatique THERMOTRONIC

Vous pouvez activer et désactiver la fonction uniquement dans le menu Climatisation et non pas dans le menu Climatisation pour le climatiseur arrière (2e niveau de menu).

- Sur les véhicules équipés d'un chauffage additionnel à eau chaude, actionnez la touche  vers le haut ou vers le bas. Lorsque le voyant situé au-dessus de la touche  s'allume, cela signifie que la fonc-

tion de refroidissement avec déshumidification de l'air est activée.



ou

- Activez et désactivez la fonction de refroidissement avec déshumidification de l'air par l'intermédiaire du système multimédia (voir la notice d'utilisation spécifique).

i Sur les véhicules avec chauffage additionnel à eau chaude, la touche  est supprimée. Activez et désactivez la fonction de refroidissement avec déshumidification de l'air par l'intermédiaire du système multimédia.

- i** La fonction de refroidissement avec déshumidification de l'air est activée automatiquement en mode automatique (▷ page 155).

Problèmes relatifs à la fonction de refroidissement avec déshumidification de l'air

Problèmes	Causes et conséquences possibles et ► Solutions
<p>Climatiseur automatique THERMOTRONIC avec chauffage additionnel à eau chaude: la fonction de refroidissement avec déshumidification de l'air ne peut plus être activée par l'intermédiaire du système multimédia (voir la notice d'utilisation spécifique).</p>	<p>La fonction de refroidissement avec déshumidification de l'air est désactivée en raison d'une panne.</p> <p>► Rendez-vous dans un atelier qualifié.</p>
<p>Climatiseur TEMPMATIC avec chauffage additionnel à eau chaude: le voyant situé au-dessus de la touche  clignote 3 fois ou reste éteint. La fonction de refroidissement avec déshumidification de l'air ne peut plus non plus être activée par l'intermédiaire du système multimédia (voir la notice d'utilisation spécifique).</p>	<p>La fonction de refroidissement avec déshumidification de l'air est désactivée en raison d'une panne.</p> <p>► Rendez-vous dans un atelier qualifié.</p>
<p>Climatiseur TEMPMATIC ou climatiseur automatique THERMOTRONIC sans chauffage additionnel à eau chaude: le voyant situé au-dessus de la touche  clignote 3 fois ou reste éteint. La fonction de refroidissement avec déshumidification de l'air ne peut plus non plus être activée par l'intermédiaire du système multimédia (voir la notice d'utilisation spécifique).</p>	<p>La fonction de refroidissement avec déshumidification de l'air est désactivée en raison d'une panne.</p> <p>► Rendez-vous dans un atelier qualifié.</p>

Régulation automatique de la climatisation

Remarques générales

Dans le mode automatique du climatiseur automatique THERMOTRONIC, la température réglée est maintenue constante de manière automatique. La température de l'air entrant ainsi que le débit et la répartition d'air sont modifiés automatiquement.

Le mode automatique fonctionne de manière optimale lorsque la fonction de refroidissement avec déshumidification de l'air est activée. Au besoin, vous pouvez désactiver la fonction de refroidissement avec déshumidification de l'air (▷ page 152).

Climatiseur automatique THERMOTRONIC

Vous pouvez activer et désactiver le mode automatique uniquement dans le menu Climatisation et non pas dans le menu Climatisation pour le climatiseur arrière (2e niveau de menu).

► **Activation et désactivation du mode automatique:** actionnez la touche **AUTO** vers le haut ou vers le bas.
Lorsque le voyant situé au-dessus de la touche **AUTO** s'allume, cela signifie que le mode automatique est activé.

Si, en mode automatique, vous modifiez manuellement le débit ou la répartition d'air, le voyant situé au-dessus de la touche **AUTO** s'éteint. La fonction qui n'a pas été modifiée manuellement continue d'être régulée automatiquement. Si la fonction modifiée manuellement est remise en mode automatique, le voyant situé au-dessus de la touche **AUTO** s'allume de nouveau.

Lorsque vous modifiez le réglage du débit d'air à l'arrière par l'intermédiaire de l'unité de commande arrière,

- le climatiseur automatique THERMOTRONIC reste en mode automatique à l'avant
- le voyant situé au-dessus de la touche **AUTO** reste allumé









Si vous actionnez alors de nouveau la touche **AUTO** vers le haut ou vers le bas, le mode automatique est de nouveau aussi activé à l'arrière.

Réglage du flux d'air sur le climatiseur TEMPMATIC

Consignes de sécurité importantes

Dans toutes les positions de répartition d'air, les vitres latérales sont alimentées en air au moyen des buses latérales, pour des raisons de sécurité. Sinon, les vitres risquent de se couvrir de buée.

Réglages de la répartition d'air recommandés

Mode refroidissement		Ventilation directe/dirigée sur le corps
		Ventilation indirecte/engendrant peu de courants d'air
Zone de transition mode refroidissement/ mode chauffage		Transition refroidissement chauffage
		Transition chauffage refroidissement
Chauffage en marche		Dégivrage, vitres dégagées
		Chauffage direct/dirigé sur le corps
		Chauffage indirect/dirigé vers le plancher
		Chauffage dirigé vers le plancher

Réglage du mode de régulation de la climatisation sur le climatiseur automatique THERMOTRONIC

Climatiseur automatique THERMOTRONIC

Le mode de régulation de la climatisation MEDIUM est le réglage standard.

Dans le mode automatique, vous pouvez sélectionner, pour la zone du conducteur et du passager, les modes de régulation de la climatisation suivants :

Mode de régulation de la climatisation FOCUS

Débit d'air élevé. Ventilation très directe de l'habitacle, dirigée sur le corps et vers la tête. La température de consigne est atteinte très rapidement.



Mode refroidissement

Refroidissement uniquement par l'intermédiaire des buses de ventilation. Air plus froid permettant de refroidir l'habitacle de manière très rapide et directe.



Chauffage en marche

Chauffage dirigé sur le corps et vers le plancher avec une partie de l'air chaud provenant des buses latérales, centrales et des buses de dégivrage.

Mode de régulation de la climatisation MEDIUM

Réglage standard. Débit d'air moyen. Ventilation uniforme et constante de l'habitacle et atteinte de la température de consigne.



Mode refroidissement

Phase de démarrage du refroidissement par l'intermédiaire des buses de ventilation. Ensuite répartition d'air également par l'intermédiaire des buses de dégivrage pour parvenir à un bon refroidissement de l'habitacle.



Chauffage en marche

En phase de démarrage, chauffage dirigé vers le plancher avec air chaud provenant pour moitié des buses latérales, centrales et des buses de dégivrage. Ensuite afflux d'air vers le plancher avec réchauffement uniforme de l'habitacle.

Mode de régulation de la climatisation DIFFUSE

Ventilation indirecte de l'habitacle engendrant peu de courants d'air. Faibles débits d'air, réduction de l'effet spot des buses de ventilation.



Mode refroidissement

Phase de démarrage du refroidissement par l'intermédiaire des buses de ventilation. Ensuite, répartition de l'air également avec de l'air modérément refroidi provenant des buses de dégivrage, réduisant le refroidissement de l'habitacle.



Chauffage en marche

Chauffage indirect dirigé vers le plancher avec une faible quantité d'air chaud provenant des buses latérales et de dégivrage, sans afflux d'air chaud dans l'espace au niveau de la tête.

► **Réglage:** réglez le mode de régulation de la climatisation par l'intermédiaire du système multimédia, voir la notice d'utilisation spécifique.

Climatiseur automatique THERMOTRONIC avec augmentation de puissance

Utilisez comme réglage standard le mode de régulation de la climatisation recommandé MEDIUM.

Dans le mode automatique, vous pouvez sélectionner, pour la zone du conducteur et du passager, les modes de régulation de la climatisation suivants :

Mode de régulation de la climatisation FOCUS

Débit d'air très élevé. Ventilation très directe de l'habitacle, dirigée sur le corps et vers la tête. La température de consigne est atteinte très rapidement.



Mode refroidissement

Refroidissement uniquement par l'intermédiaire des buses de ventilation. Air froid permettant de refroidir l'habitacle de manière très rapide et directe.



Chauffage en marche

Chauffage dirigé sur le corps et vers le plancher avec une partie de l'air chaud provenant des buses latérales, centrales et des buses de dégivrage.

Mode de régulation de la climatisation MEDIUM

Débit d'air élevé. Ventilation directe de l'habitacle, dirigée sur le corps et vers la tête. La température de consigne est atteinte rapidement.



Mode refroidissement

Refroidissement uniquement par l'intermédiaire des buses de ventilation. Air froid permettant de refroidir l'habitacle de manière très rapide et directe.



Chauffage en marche

En phase de démarrage, chauffage dirigé vers le plancher avec air chaud provenant pour moitié des buses latérales, centrales et des buses de dégivrage. Ensuite afflux d'air vers le plancher avec réchauffement uniforme de l'habitacle.

Mode de régulation de la climatisation DIF-FUSE

Débit d'air moyen. Ventilation uniforme et constante de l'habitacle et atteinte de la température de consigne.



Mode refroidissement

Phase de démarrage du refroidissement par l'intermédiaire des buses de ventilation. Ensuite répartition d'air également par l'intermédiaire des buses de dégivrage pour parvenir à un bon refroidissement de l'habitacle.



Chauffage en marche

Chauffage indirect dirigé vers le plancher avec une faible quantité d'air chaud provenant des buses latérales, centrales et des buses de dégivrage, sans afflux d'air chaud dans l'espace au niveau de la tête.

- **Réglage:** réglez le mode de régulation de la climatisation par l'intermédiaire du système multimédia, voir la notice d'utilisation spécifique.

Réglage de la température

Augmentation ou diminution de la température par l'intermédiaire de l'unité de commande avant

- **Augmentation ou diminution:** actionnez la touche  vers le haut ou vers le bas.

ou



- Réglez la température par l'intermédiaire du système multimédia (voir la notice d'utilisation spécifique).

Modifiez le réglage de la température uniquement par petits paliers. Pour commencer, réglez la température sur 22 °C.

Réglage de la température à l'arrière par l'intermédiaire de l'unité de commande avant

- **Augmentation ou diminution:** réglez la température par l'intermédiaire du système multimédia (voir la notice d'utilisation spécifique).

ou

- ▶ Appuyez sur la touche .
- ▶ **Augmentation ou diminution:** actionnez la touche  vers le haut ou vers le bas. Modifiez le réglage de la température uniquement par petits paliers. Commencez par régler la température sur 22 °C.

Réglage de la température à l'arrière par l'intermédiaire de l'unité de commande arrière

- ▶ **Augmentation ou diminution:** actionnez la touche  de l'unité de commande arrière vers le haut ou vers le bas (▷ page 150). Modifiez le réglage de la température uniquement par petits paliers. Commencez par régler la température sur 22 °C. La température réglée apparaît sur le visuel de l'unité de commande arrière.









Réglage de la répartition d'air

Consignes de sécurité importantes



Dans toutes les positions de répartition d'air, les vitres latérales sont alimentées en air au moyen des buses latérales, pour des raisons de sécurité. Sinon, les vitres risquent de se couvrir de buée.

Climatiseur TEMPATIC et climatiseur automatique THERMOTRONIC

Réglages de la répartition d'air

-  Air sortant des buses de dégivrage
-  Air sortant des buses centrales et latérales
-  Air sortant des buses de plancher
-  Air sortant des buses centrales et latérales et des buses de plancher
-  Air sortant des buses de dégivrage et des buses de plancher
-  Air sortant des buses de dégivrage, des buses centrales et latérales et des buses de plancher
-  Air sortant des buses de dégivrage et des buses centrales et latérales
-  Régulation automatique de la répartition d'air

Réglage de la répartition d'air

- ▶ Actionnez la touche  vers le haut ou vers le bas. Le système multimédia affiche les différentes positions de la répartition d'air.
- ▶ Actionnez la touche  vers le haut ou vers le bas jusqu'à ce que la position souhaitée soit sélectionnée.

ou

- ▶ Réglez la répartition d'air par l'intermédiaire du système multimédia (voir la notice d'utilisation spécifique).

i Si, en mode automatique, vous réglez la répartition d'air, la régulation automatique de celle-ci est désactivée. Le voyant situé au-dessus de la touche **AUTO** s'éteint. Le débit d'air continue cependant d'être régulé automatiquement.

Chauffage arrière ou climatiseur arrière

Lorsque le chauffage arrière est en marche, l'air chaud est dirigé automatiquement vers la sortie d'air située du côté gauche du véhicule, à l'arrière au niveau du plancher.

Lorsque le climatiseur arrière est en marche, le réglage de la répartition d'air effectué sur l'unité de commande est également valable pour la climatisation à l'arrière.

Ceci vaut également pour le mode automatique du climatiseur automatique THERMOTRONIC. L'air est alors dirigé automatiquement vers le plancher et/ou vers l'espace au niveau de la tête à l'arrière.

Réglage du débit d'air

Augmentation ou diminution du débit d'air par l'intermédiaire de l'unité de commande avant

- ▶ **Augmentation ou diminution:** actionnez la touche  vers le haut ou vers le bas.

ou

- ▶ Réglez le débit d'air par l'intermédiaire du système multimédia (voir la notice d'utilisation spécifique).



i Si, en mode automatique, vous réglez le débit d'air, la régulation automatique de celui-ci est désactivée. Le voyant situé au-dessus de la touche **AUTO** s'éteint. La répartition d'air

continue cependant d'être régulée automatiquement.

Réglage du débit d'air à l'arrière par l'intermédiaire de l'unité de commande avant

- **Augmentation ou diminution:** réglez le débit d'air par l'intermédiaire du système multimédia (voir la notice d'utilisation spécifique).

ou

- Appuyez sur la touche .
- **Augmentation ou diminution:** actionnez la touche  vers le haut ou vers le bas.

Réglage du débit d'air à l'arrière par l'intermédiaire de l'unité de commande arrière

- **Augmentation ou diminution:** actionnez la touche  de l'unité de commande arrière vers le haut ou vers le bas (> page 150).

Activation et désactivation de la fonction de synchronisation

Remarques générales

La fonction de synchronisation vous permet de régler la température de manière centralisée. Le réglage de la température effectué côté conducteur est repris côté passager et à l'arrière.

Activation et désactivation de la synchronisation

- Activez et désactivez la fonction de synchronisation par l'intermédiaire du système multimédia (voir la notice d'utilisation spécifique).
Climatiseur TEMPMATIC: la fonction de synchronisation se désactive lorsque vous modifiez les réglages pour l'arrière.
Climatiseur automatique THERMOTRONIC: la fonction de synchronisation se désactive lorsque les réglages pour le côté passager et pour l'arrière sont modifiés.

Dégivrage du pare-brise

Remarques générales

Cette fonction vous permet de dégivrer le pare-brise ou de désembuer le pare-brise et les vitres latérales avant à l'intérieur du véhicule.

Désactivez la fonction de dégivrage du pare-brise dès que celui-ci est dégagé.

Activation et désactivation de la fonction de dégivrage du pare-brise

- Tournez la clé en position **2** dans le contacteur d'allumage.

- **Activation:** actionnez la touche  de l'unité de commande avant vers le haut ou vers le bas.

Le voyant situé au-dessus de la touche  s'allume. Les réglages actuels de la climatisation sont désactivés.

Le système de climatisation active les fonctions suivantes :

- Augmentation du débit d'air en fonction des besoins
- Augmentation de la température en fonction des besoins
- Air dirigé sur le pare-brise et les vitres latérales avant
- Arrêt du recyclage d'air

- ❗ Au besoin, la fonction de refroidissement avec déshumidification de l'air est activée. Dans ce cas, le voyant situé au-dessus de la touche  reste éteint.

- **Désactivation:** actionnez la touche  vers le haut ou vers le bas.

Le voyant situé au-dessus de la touche  s'éteint. Les réglages précédents sont repris. Le recyclage d'air reste arrêté.

ou

- Sur les véhicules équipés d'un climatiseur automatique: actionnez la touche  vers le haut ou vers le bas.

Désembuage des vitres

Désembuage des vitres à l'intérieur

- ▶ Activez la fonction de refroidissement avec déshumidification de l'air par l'intermédiaire de la touche .

ou

- ▶ Activez la fonction de refroidissement avec déshumidification de l'air par l'intermédiaire du système multimédia (voir la notice d'utilisation spécifique).

Dans le cas du climatiseur automatique avec chauffage additionnel à eau chaude, la fonction de refroidissement avec déshumidification de l'air peut uniquement être activée par l'intermédiaire du système multimédia.





- ▶ Si les vitres continuent à se couvrir de buée : activez la fonction de dégivrage du pare-brise par l'intermédiaire de la touche . Conservez ce réglage uniquement jusqu'à ce que le pare-brise soit dégagé.

Désembuage des vitres à l'extérieur

Conservez ce réglage uniquement jusqu'à ce que le pare-brise soit dégagé.

- ▶ Mettez les essuie-glaces en marche (▷ page 143).
- ▶ Mettez la climatisation en marche (▷ page 152).
- ▶ **Utilisation en été sur les véhicules équipés d'un climatiseur TEMPMATIC** : sélectionnez la répartition d'air sans DEFROST  (▷ page 155).
- ▶ **Utilisation en été sur les véhicules équipés d'un climatiseur automatique THERMOTRONIC** : sélectionnez le mode de régulation de la climatisation FOCUS (▷ page 155).
- ▶ **Pour l'utilisation en hiver sur les véhicules équipés d'un climatiseur TEMPMATIC**,

sélectionnez les options suivantes si nécessaire :

- Répartition d'air DEFROST  (▷ page 159) ou
- MAX DEFROST  (▷ page 149)
- ▶ **Pour l'utilisation en hiver sur les véhicules équipés d'un climatiseur TEMPMATIC**, sélectionnez les options suivantes si nécessaire :
 - Répartition d'air DEFROST  (▷ page 159) ou
 - MAX DEFROST  (▷ page 150)
- ▶ Si nécessaire, fermez les buses latérales (▷ page 176).



Mise en marche et arrêt du chauffage de la lunette arrière

Remarques générales

Le chauffage de la lunette arrière consomme beaucoup de courant. Arrêtez-le par conséquent dès que la lunette est dégagée. Le chauffage de la lunette arrière s'arrête sinon automatiquement au bout de quelques minutes de fonctionnement.

Lorsque la tension de la batterie est trop basse, il est possible que le chauffage de la lunette arrière s'arrête.

Mise en marche et arrêt

- ▶ Tournez la clé en position **2** dans le contacteur d'allumage.
- ▶ Actionnez la touche  vers le haut ou vers le bas. Le voyant situé au-dessus de la touche  s'allume ou s'éteint.

Problèmes relatifs au chauffage de la lunette arrière

Problèmes	Causes et conséquences possibles et ► Solutions
Le chauffage de la lunette arrière s'est arrêté trop tôt ou ne peut pas être mis en marche.	La batterie n'est pas suffisamment chargée. ► Arrêtez les consommateurs qui ne sont pas indispensables (spots de lecture, éclairage intérieur ou chauffage de siège par exemple). Dès que la batterie est suffisamment chargée, vous pouvez de nouveau mettre en marche le chauffage de la lunette arrière.



Mise en marche et arrêt du recyclage d'air

Consignes de sécurité importantes

En cas de mauvaises odeurs extérieures, vous pouvez couper temporairement l'arrivée d'air frais. Pendant ce temps, l'air intérieur est recyclé.

Lorsque vous mettez le recyclage d'air en marche, les vitres latérales, le pare-brise et la lunette arrière peuvent se couvrir plus rapidement de buée, en particulier lorsque la température extérieure est basse. Ne mettez le recyclage d'air en marche que pour une courte durée.

Mise en marche et arrêt

- Actionnez la touche  vers le haut ou vers le bas.
Lorsque le voyant situé au-dessus de la touche  s'allume, cela signifie que le recyclage d'air est en marche.

Le recyclage d'air se met automatiquement en marche

- en cas de températures extérieures élevées
- dans les tunnels (uniquement sur les véhicules équipés d'un climatiseur automatique THERMOTRONIC).

Le voyant situé au-dessus de la touche  n'est alors pas allumé. De l'air frais est mélangé automatiquement à l'air recyclé au bout de 30 minutes environ.

Le recyclage d'air s'arrête automatiquement

- au bout de 5 minutes environ lorsque la température extérieure est inférieure à 7 °C environ
- au bout de 5 minutes environ lorsque la fonction de refroidissement avec déshumidification de l'air n'est pas activée
- au bout de 30 minutes environ lorsque la température extérieure est supérieure à 7 °C environ et que la fonction de refroidissement avec déshumidification de l'air est activée

Ouverture et fermeture confort par l'intermédiaire de la touche de recyclage d'air

ATTENTION

Vous risquez d'être coincé dans la zone de fermeture des vitres latérales lors de la fermeture confort. Il y a risque de blessure.

Lors de la fermeture confort, surveillez l'ensemble du processus de fermeture. Veillez à ne pas vous trouver dans la zone de fermeture lors de la fermeture.

ATTENTION

Lors de l'ouverture confort, la vitre latérale pourrait entraîner des parties du corps dans son mouvement ou celles-ci pourraient se retrouver coincées entre la vitre latérale et l'encadrement de vitre. Il y a risque de blessure.

Veillez à ce que personne ne touche la vitre latérale lors de son ouverture. Si quelqu'un est coincé, appuyez immédiatement sur la touche  qui se trouve sur la porte pour arrêter la progression des vitres latérales.



Pour refermer les vitres latérales, tirez la touche .

- **Fermeture confort avec la touche de recyclage d'air:** actionnez la touche  vers le haut ou vers le bas jusqu'à ce que les vitres latérales commencent à se fermer automatiquement.





Le voyant situé au-dessus de la touche  s'allume. La position initiale des vitres latérales est mémorisée. Le recyclage d'air se met en marche.

Si vous ouvrez les vitres latérales manuellement après une fermeture confort, elles s'ouvrent d'abord automatiquement jusqu'à leur position initiale.

Si, lors de la fermeture confort, des parties du corps se trouvent dans la zone de fermeture, procédez de la manière suivante :

- Appuyez sur la touche  pour ouvrir ou fermer les vitres latérales. Les vitres latérales s'arrêtent.
- Pour ouvrir les vitres latérales, appuyez ensuite de nouveau sur la touche .

En cas de risque de coincement :

- Actionnez la touche  vers le haut ou vers le bas.
- **Ouverture confort avec la touche de recyclage d'air:** actionnez la touche  vers le haut ou vers le bas jusqu'à ce que les vitres latérales commencent à s'ouvrir automatiquement. Le voyant situé au-dessus de la touche  s'éteint. Le recyclage d'air s'arrête.
- **Préclimatisation et ouverture confort avec la clé:** maintenez la touche  de la clé appuyée. Les vitres latérales s'ouvrent automatiquement et la soufflante de la climatisation est activée.
- Relâchez la touche .

i Dans le cas de températures élevées dans l'habitacle, la soufflante est également activée lors de l'ouverture d'une porte. De ce fait, l'air pénétrant dans l'habitacle après le démarrage du moteur est plutôt refroidi et garantit un refroidissement plus rapide.

Mise en marche et arrêt du système d'utilisation de la chaleur résiduelle



Remarques générales

La fonction d'utilisation de la chaleur résiduelle est uniquement disponible sur les véhicules équipés du climatiseur automatique THERMO-TRONIC.

Après l'arrêt du moteur, vous pouvez, avec la chaleur accumulée par celui-ci, chauffer ou ventiler l'avant du véhicule pendant 30 minutes environ. La durée de chauffage ou de ventilation dépend de la température réglée pour l'habitacle.



Mise en marche et arrêt

- Tournez la clé en position **0** dans le contacteur d'allumage ou retirez-la.

- **Mise en marche:** actionnez la touche  vers le haut ou vers le bas. Le voyant situé au-dessus de la touche  s'allume.

La soufflante tourne à faible vitesse, indépendamment du réglage du débit d'air.

Si vous activez la fonction d'utilisation de la chaleur résiduelle alors que la température extérieure est élevée, seule la ventilation à l'arrêt se met en marche. La soufflante tourne alors à vitesse moyenne.

- **Arrêt:** actionnez la touche  vers le haut ou vers le bas. Le voyant situé au-dessus de la touche  s'éteint.

Le système d'utilisation de la chaleur résiduelle s'arrête automatiquement

- au bout de 30 minutes environ
- si l'état de charge de la batterie de démarrage est trop faible
- lorsque vous mettez le contact
- si vous mettez le chauffage additionnel à eau chaude en marche

Commande du chauffage additionnel**Consignes de sécurité importantes****⚠ DANGER**

Si la sortie d'échappement est bouchée ou qu'une aération suffisante est impossible, des gaz d'échappement toxiques, en particulier du monoxyde de carbone, peuvent pénétrer à l'intérieur du véhicule. C'est le cas, par exemple, dans des locaux fermés ou si le véhicule reste bloqué dans la neige. Il y a danger de mort.

Arrêtez le chauffage additionnel lorsque le véhicule se trouve dans un local fermé sans dispositif d'aspiration (garage, par exemple). Si le véhicule est bloqué dans la neige et que vous devez laisser le chauffage additionnel en marche, veillez à ce que la sortie d'échappement et la zone située autour du véhicule soient toujours débarrassées de tout dépôt de neige. Pour garantir une entrée d'air frais suffisante, ouvrez une vitre du côté du véhicule qui n'est pas exposé au vent.

⚠ ATTENTION

Lorsque le chauffage additionnel est en marche, certaines pièces du véhicule, telles que le système d'échappement, peuvent devenir brûlantes.

Les matières inflammables, telles que des feuilles, de l'herbe ou des branches, peuvent s'enflammer si elles entrent en contact avec

- des pièces brûlantes du système d'échappement
- les gaz d'échappement eux-mêmes

Il y a risque d'incendie.

Lorsque le chauffage additionnel est en marche, veillez à ce que

- les pièces brûlantes du véhicule n'entrent pas en contact avec des matières inflammables
- les gaz d'échappement puissent s'échapper librement de la sortie d'échappement
- les gaz d'échappement n'entrent pas en contact avec des matières inflammables

L'appareil de chauffage du chauffage additionnel est monté dans la partie avant du soubassement du véhicule. La sortie des gaz d'échappement se trouve du côté gauche du véhicule, en dessous de la porte avant.

⚠ ATTENTION

Véhicules équipés d'un chauffage additionnel à air chaud :

En cas de travaux effectués de façon non conforme sur l'échangeur de chaleur du chauffage additionnel à air chaud, des gaz d'échappement risquent de pénétrer dans le compartiment passagers. Il y a risque d'intoxication, voire danger de mort.

Confiez toujours les interventions sur le chauffage additionnel à air chaud à un atelier qualifié.

Votre véhicule peut être équipé d'un chauffage additionnel à eau chaude ou à air chaud. Le réglage et l'utilisation

- du chauffage additionnel à eau chaude s'effectuent par l'intermédiaire de la touche  de l'unité de commande du système de climatisation et par l'intermédiaire du système multimédia ou de la télécommande (▷ page 166)
- du chauffage additionnel à air chaud s'effectuent par l'intermédiaire de la minuterie qui se trouve sur la partie inférieure de la console centrale (▷ page 172) ou par l'intermédiaire de la télécommande (▷ page 170)

Chauffage additionnel à eau chaude**Remarques générales**

! Le fonctionnement du chauffage additionnel à eau chaude sollicite la batterie du véhicule. Par conséquent, effectuez un long trajet au plus tard après avoir chauffé ou ventilé 2 fois le véhicule.

Tenez compte des consignes de sécurité importantes relatives à l'utilisation du chauffage additionnel (▷ page 164).

Le chauffage additionnel à eau chaude offre une fonction de chauffage auxiliaire, de chauffage additionnel et de ventilation à l'arrêt et complète ainsi le système de climatisation de votre véhicule. En outre, le chauffage additionnel

réchauffe le liquide de refroidissement du moteur afin de ménager ce dernier et d'économiser du carburant lors de sa mise en température.

Le chauffage additionnel chauffe l'air de l'habitacle jusqu'à ce qu'il atteigne la température sélectionnée. Il ne dépend pas de la chaleur délivrée par le moteur en marche. Le chauffage additionnel est directement alimenté avec le carburant du véhicule. Par conséquent, le réservoir doit au moins être rempli jusqu'au niveau de réserve pour que le chauffage additionnel puisse fonctionner.

Le chauffage additionnel s'adapte automatiquement aux variations de la température extérieure et aux conditions météorologiques. Il peut donc arriver que le chauffage additionnel passe du mode ventilation au mode chauffage ou inversement.

La ventilation à l'arrêt ne fonctionne pas lorsque le moteur tourne.

Le chauffage additionnel s'arrête automatiquement au bout de 50 minutes maximum.

La ventilation à l'arrêt ne vous permet pas d'atteindre des températures de l'air à l'intérieur de l'habitacle inférieures à la température extérieure.

Le chauffage auxiliaire assiste le système de climatisation lorsque le moteur tourne et que la température extérieure est basse.

Avant la mise en marche

- ▶ Tournez la clé en position **2** dans le contacteur d'allumage.
- ▶ Réglez la température souhaitée par l'intermédiaire de la touche  de l'unité de commande du système de climatisation située sur la console centrale.

ou

- ▶ Réglez la température souhaitée par l'intermédiaire du système multimédia (voir la notice d'utilisation spécifique).

Si vous ne modifiez pas la température avant de mettre le chauffage additionnel en marche, la dernière température réglée est reprise.

Vous pouvez également mettre le chauffage additionnel en marche lorsque la climatisation fonctionne en mode manuel. Vous obtenez une température ambiante optimale en mode automatique. Réglez la température sur 22 °C.

Vous pouvez mettre en marche et arrêter le chauffage additionnel de la manière suivante :

- par l'intermédiaire de la touche  de l'unité de commande du système de climatisation située sur la console centrale (> page 165)
- par l'intermédiaire de la télécommande (> page 166)

Vous pouvez programmer jusqu'à 3 heures de départ dont 1 seulement peut être présélectionnée. Pour ce faire, procédez de la manière suivante :

- par l'intermédiaire de la télécommande (> page 167)
- par l'intermédiaire du système multimédia (voir la notice d'utilisation spécifique)

La marche programmée du chauffage additionnel détermine l'heure d'enclenchement en fonction de la température extérieure et de l'heure de départ activée. Votre véhicule est ainsi préchauffé ou préventilé à l'heure de départ réglée.

Si vous ne démarrez pas le moteur alors que l'heure de départ est atteinte, le chauffage additionnel fonctionne encore pendant 5 minutes environ. Il s'arrête ensuite automatiquement.

Si, à la fin de la durée de fonctionnement restante, vous démarrez le moteur alors que le chauffage additionnel chauffe, vous activez la fonction de chauffage auxiliaire du chauffage additionnel. Vous pouvez arrêter le chauffage auxiliaire comme décrit plus haut pour le chauffage additionnel par l'intermédiaire de la touche  de l'unité de commande.

Si, à la fin de la durée de fonctionnement restante, vous démarrez le moteur alors que le chauffage additionnel ventile, le chauffage additionnel s'arrête automatiquement.

Mise en marche et arrêt du chauffage additionnel par l'intermédiaire de l'unité de commande avant

Les voyants de couleur situés au-dessus de la touche  ont la signification suivante :

Bleu	La ventilation à l'arrêt est en marche
Rouge	Le chauffage additionnel est en marche
Jaune	Une heure de départ est présélectionnée



► **Mise en marche du chauffage additionnel:** actionnez la touche ① vers le haut ou vers le bas.

Le voyant rouge ou bleu situé au-dessus de la touche ① s'allume.

► **Réglage de la température:** mettez le chauffage additionnel en marche.

Le système multimédia est activé pendant 1 minute environ.

► Réglez la température souhaitée par l'intermédiaire du système multimédia (voir la notice d'utilisation spécifique).

► **Arrêt du chauffage additionnel:** actionnez la touche ① vers le haut ou vers le bas.

Le voyant rouge ou bleu situé au-dessus de la touche ① s'éteint.

Si vous mettez le chauffage additionnel en marche alors que le moteur tourne, vous activez la fonction de chauffage auxiliaire du chauffage additionnel. Le chauffage auxiliaire assiste alors le système de climatisation de votre véhicule et contribue à réchauffer l'habitacle le plus rapidement possible.

Lorsque la température extérieure est inférieure à -9°C , le chauffage auxiliaire se met en marche automatiquement après le démarrage du moteur. Le voyant rouge situé au-dessus de la touche  s'allume. Vous pouvez arrêter le chauffage auxiliaire comme décrit pour le chauffage additionnel jusqu'au prochain démarrage du moteur. Lorsque vous arrêtez le moteur, le chauffage auxiliaire s'arrête automatiquement.

Commande du chauffage additionnel par l'intermédiaire de la télécommande

Remarques générales

Vous pouvez utiliser jusqu'à 3 télécommandes pour commander le chauffage additionnel. Une télécommande doit être synchronisée avec le

récepteur du chauffage additionnel. Pour de plus amples informations, adressez-vous à un atelier qualifié.

Rangez la télécommande du chauffage additionnel de manière à éviter toute mise en marche involontaire. Veillez notamment à tenir la télécommande hors de portée des enfants.

La portée de la télécommande est de 300 mètres environ. La portée est diminuée par





- des sources radioélectriques parasites
- la présence d'obstacles importants entre la télécommande et le véhicule
- une position défavorable de la télécommande par rapport au véhicule
- une utilisation de la télécommande dans un local fermé

Vous obtenez la portée optimale si vous tenez la télécommande à la verticale au moment d'émettre.

Lorsque la pile de la télécommande est faible, un symbole de pile vide est affiché à gauche sur le visuel de la télécommande. Remplacez la pile de la télécommande (► page 168).

Mise en marche et arrêt du chauffage additionnel



- ① Visuel
- ②  Mise en marche du chauffage additionnel/de la ventilation à l'arrêt et contrôle du statut du chauffage additionnel
- ③  Réglage de l'heure de départ
- ④  Arrêt du chauffage additionnel/de la ventilation à l'arrêt
- ⑤  Réglage de l'heure de départ

- **Mise en marche:** appuyez longuement sur la touche **[ON]**.
Le message **ON** apparaît sur le visuel de la télécommande.
- **Arrêt:** appuyez longuement sur la touche **[OFF]**.
Le message **OFF** apparaît sur le visuel de la télécommande.

Contrôle du statut du chauffage additionnel

- Appuyez brièvement sur la touche **[ON]**.

Les affichages suivants peuvent apparaître :

Affichage	Signification
	Le chauffage additionnel est arrêté.
	La ventilation à l'arrêt est en marche et le nombre affiché sur le visuel indique la durée de fonctionnement restante en minutes.
	Le chauffage additionnel est en marche et le nombre affiché sur le visuel indique la durée de fonctionnement restante en minutes.
	Une heure de départ est activée. L'heure affichée sur le visuel indique l'heure de départ.



Une heure de départ est activée. La ventilation à l'arrêt est en marche et le nombre affiché sur le visuel indique la durée de fonctionnement restante en minutes. Si vous ne démarrez pas le véhicule avant l'expiration du délai, la durée de fonctionnement est prolongée de 5 minutes.





Une heure de départ est activée. Le chauffage additionnel est en marche et le nombre affiché sur le visuel indique la durée de fonctionnement restante en minutes. Si vous ne démarrez pas le véhicule avant l'expiration du délai, la durée de fonctionnement est prolongée de 5 minutes.



Réglage de l'heure de départ

Tenez compte des remarques relatives à la marche programmée du chauffage additionnel (▷ page 165).





Avant le réglage de l'heure de départ, assurez-vous que l'heure du véhicule est correctement réglée (voir la notice d'utilisation spécifique). Sinon, le chauffage additionnel se mettra en marche au mauvais moment et éventuellement dans un endroit inapproprié. Lors du réglage de l'heure de départ, respectez également les consignes de sécurité importantes relatives à l'utilisation du chauffage additionnel (▷ page 164).

- Appuyez brièvement sur la touche **[ON]**.
- Appuyez sur la touche **[◀]** ou la touche **[▶]** autant de fois qu'il est nécessaire pour que l'heure à modifier apparaisse sur le visuel.
- Appuyez simultanément sur les touches **[ON]** et **[OFF]**.
Le symbole  affiché sur le visuel de la télécommande clignote.
- Appuyez sur la touche **[◀]** ou la touche **[▶]** pour régler l'heure de départ souhaitée.





i Plus vous appuyez longtemps sur la touche  ou la touche , plus l'heure affichée défile rapidement.

- ▶ Appuyez simultanément sur les touches  et . La nouvelle heure de départ est mémorisée.

Activation de l'heure de départ réglée

- ▶ Appuyez brièvement sur la touche .
- ▶ Appuyez sur la touche  ou la touche  autant de fois qu'il est nécessaire pour que l'heure de départ souhaitée apparaisse sur le visuel.
- ▶ Appuyez sur la touche . Le symbole  et l'heure de départ avec sa lettre-code **A**, **B** ou **C** apparaissent sur le visuel.

Désactivation de l'heure de départ réglée

- ▶ Appuyez brièvement sur la touche .
- ▶ Appuyez sur la touche  ou la touche . Le statut du chauffage additionnel apparaît sur le visuel.
- ▶ Appuyez sur la touche . La 1re heure de départ mémorisée apparaît sur le visuel.
- ▶ Appuyez sur la touche . Le message **OFF** apparaît sur le visuel.

Remplacement de la pile de la télécommande

ATTENTION

Les piles contiennent des substances toxiques et corrosives. L'ingestion de piles peut être très dangereuse pour la santé. Il y a danger de mort.

Conservez les piles hors de portée des enfants. En cas d'ingestion de piles, consultez immédiatement un médecin.

Protection de l'environnement



Les piles contiennent des substances polluantes. La loi interdit de les éliminer avec les ordures ménagères. Elles doivent être récupérées séparément et valorisées dans le respect des règles de protection de l'environnement.





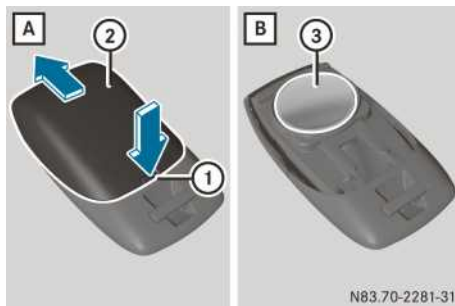

Éliminez les piles dans le respect des règles de protection de l'environnement. Déposez les piles usagées dans un atelier qualifié ou dans un point de récupération des piles usagées.

Lorsqu'un symbole de pile vide apparaît sur le visuel de la télécommande, la pile doit être remplacée.

Vous avez besoin d'une pile au lithium de type CR 2450. Vous pouvez vous la procurer dans un atelier qualifié.





- ▶ Appuyez dans l'encoche  avec un objet pointu.
- ▶ Poussez le couvercle du compartiment des piles  vers l'arrière dans le sens de la flèche.
- ▶ Retirez la pile .
- ▶ Mettez une pile neuve et propre en place, inscriptions vers le haut. Utilisez pour cela un chiffon non pelucheux.
- ▶ Poussez le couvercle du compartiment des piles  sur la télécommande dans le sens

opposé à la flèche jusqu'à ce qu'il s'enclenche.

- Contrôlez toutes les fonctions de la télécommande.

Problèmes relatifs au chauffage additionnel

Des messages correspondants peuvent également apparaître sur le visuel de l'ordinateur de bord (▷ page 303).

Problèmes	Causes et conséquences possibles et ► Solutions
Le message FAIL et le symbole  apparaissent sur le visuel de la télécommande.	Il n'y a pas de liaison entre la télécommande et le récepteur à bord du véhicule. <ul style="list-style-type: none"> ► Modifiez la position de la télécommande par rapport au véhicule. Tenez-la par exemple plus en hauteur ou déplacez-la le long du véhicule. ► Rapprochez-vous du véhicule.
Le message FAIL et le symbole  apparaissent sur le visuel de la télécommande.	Il s'est produit un dysfonctionnement. Le chauffage additionnel s'arrête automatiquement. <ul style="list-style-type: none"> ► Faites contrôler le chauffage additionnel par un atelier qualifié.
Le message FAIL apparaît sur le visuel de la télécommande.	Il n'y a plus de carburant. Le réservoir de carburant est rempli à moins du 1/4 de sa capacité. Le chauffage additionnel s'arrête automatiquement. <ul style="list-style-type: none"> ► Faites le plein à la prochaine station-service. ► Mettez ensuite le chauffage additionnel en marche. Répétez l'opération jusqu'à ce que les conduites de carburant soient remplies.
Le message FAIL apparaît sur le visuel de la télécommande.	La tension du réseau de bord est trop basse. Le chauffage additionnel s'est arrêté ou ne peut pas être mis en marche. <ul style="list-style-type: none"> ► Effectuez un long trajet. Cela permet de recharger la batterie. Dès que la tension du réseau de bord est suffisante, le chauffage additionnel est de nouveau opérationnel.
Le chauffage additionnel s'arrête automatiquement et/ou ne peut pas être mis en marche.	Le réservoir de carburant est rempli à moins du 1/4 de sa capacité. Le chauffage additionnel s'arrête automatiquement. <ul style="list-style-type: none"> ► Faites le plein à la prochaine station-service. ► Mettez ensuite le chauffage additionnel en marche. Répétez l'opération jusqu'à ce que les conduites de carburant soient remplies.
Le chauffage additionnel s'arrête automatiquement et/ou ne peut pas être mis en marche.	La tension du réseau de bord est trop basse. Le chauffage additionnel s'est arrêté ou ne peut pas être mis en marche. <ul style="list-style-type: none"> ► Effectuez un long trajet. Cela permet de recharger la batterie. Dès que la tension du réseau de bord est suffisante, le chauffage additionnel est de nouveau opérationnel.

Problèmes	Causes et conséquences possibles et ► Solutions
Le chauffage additionnel s'arrête automatiquement et/ou ne peut pas être mis en marche.	Le fusible est défectueux. ► Remplacez le fusible (voir la notice d'utilisation complémentaire « Affectation des fusibles »). ► Faites déterminer la cause de la fonte du fusible par un atelier qualifié.
Le chauffage additionnel s'arrête automatiquement et/ou ne peut pas être mis en marche.	Il s'est produit un dysfonctionnement. ► Faites contrôler le chauffage additionnel par un atelier qualifié.

Chauffage additionnel à air chaud

Remarques générales

❗ Le fonctionnement du chauffage additionnel à air chaud sollicite la batterie du véhicule. Par conséquent, effectuez un long trajet au plus tard après avoir chauffé 2 fois le véhicule.

❗ Veillez à ce que le flux d'air chaud ne soit pas bloqué. Sinon, le chauffage additionnel surchauffe et s'arrête.

Tenez compte des consignes de sécurité importantes relatives à l'utilisation du chauffage additionnel (▷ page 164).

L'entrée d'air du chauffage additionnel à air chaud se trouve sur le côté intérieur du caisson du siège avant gauche. La sortie d'air chaud se trouve au dos de celui-ci et est dirigée vers l'arrière.

Le chauffage additionnel à air chaud offre une fonction de chauffage additionnel et complète ainsi le système de climatisation du véhicule.

Le chauffage additionnel chauffe l'air de l'habitacle jusqu'à ce qu'il atteigne le niveau de chauffage réglé (température présélectionnée). Il ne dépend pas de la chaleur délivrée par le moteur en marche. Le chauffage additionnel est directement alimenté avec le carburant du véhicule. Par conséquent, le réservoir doit au moins être rempli jusqu'au niveau de réserve pour que le chauffage additionnel puisse fonctionner.

Le chauffage additionnel s'arrête automatiquement lorsque vous arrêtez le moteur ou au bout de la durée de chauffage réglée.

Le chauffage immédiat du chauffage additionnel assiste le système de climatisation lorsque le moteur tourne et que la température extérieure est basse.

Vous pouvez utiliser le chauffage additionnel

- par l'intermédiaire de la minuterie située sur la partie inférieure de la console centrale (▷ page 172)
- par l'intermédiaire de la télécommande (▷ page 170)

La minuterie vous permet de programmer jusqu'à 3 heures de départ dont 1 seulement peut être présélectionnée.

Commande du chauffage additionnel par l'intermédiaire de la télécommande

Remarques générales

Vous pouvez mettre en marche ou arrêter le chauffage additionnel et modifier sa durée de fonctionnement avec une télécommande. La télécommande doit être synchronisée avec le récepteur du chauffage additionnel. Pour de plus amples informations, adressez-vous à un atelier qualifié.

Rangez la télécommande du chauffage additionnel de manière à éviter toute mise en marche involontaire. Veillez notamment à tenir la télécommande hors de portée des enfants.

La portée de la télécommande est de 300 mètres environ. La portée est diminuée par

- des sources radioélectriques parasites
- la présence d'obstacles importants entre la télécommande et le véhicule
- une position défavorable de la télécommande par rapport au véhicule
- une utilisation de la télécommande dans un local fermé

Vue d'ensemble de la télécommande



- ① Voyant
- ② Confirmation des réglages
- ③ Activation et désactivation de la télécommande, modification de la durée de fonctionnement ou interruption et fin des réglages

Les différents états du voyant ① ont la signification suivante :

Signal	Signification
allumé en rouge	Télécommande activée
	Transmission des données
clignote en rouge	Chauffage additionnel arrêté
allumé en vert	Chauffage additionnel en marche
clignote en vert	Option « Modifier durée de fonctionnement » active
clignote en rouge et en vert en alternance	Télécommande en mode synchronisation

Lorsque la pile de la télécommande est faible, le voyant ① clignote rapidement en rouge. Remplacez la pile de la télécommande (▷ page 174).

Vous trouverez des informations sur d'autres états du voyant sous « Problèmes relatifs au chauffage additionnel » (▷ page 175).

Activation et désactivation de la télécommande

La télécommande passe en mode repos au bout de 10 secondes. Le voyant ① s'éteint.

- ▶ **Activation:** appuyez sur la touche jusqu'à ce que le voyant ① s'allume en rouge. Si une liaison est établie entre la télécommande et le récepteur à bord du véhicule et que le voyant ①
 - clignote en rouge, cela signifie que le chauffage additionnel est arrêté
 - s'allume en vert, cela signifie que le chauffage additionnel est en marche
- ▶ **Désactivation:** appuyez sur la touche jusqu'à ce que le voyant ① s'éteigne.

Mise en marche et arrêt du chauffage additionnel

- ▶ Activez la télécommande (▷ page 170).
- ▶ **Mise en marche:** si le voyant ① clignote en rouge, appuyez sur la touche . Le voyant ① s'allume en rouge pendant la transmission des données. Si le voyant ① s'allume en vert, cela signifie que le chauffage additionnel est en marche.
- ▶ **Arrêt:** si le voyant ① s'allume en vert, appuyez sur la touche . Le voyant ① s'allume en rouge pendant la transmission des données. Si le voyant ① clignote en rouge, cela signifie que le chauffage additionnel est arrêté.

Modification de la durée de fonctionnement

- ▶ Activez la télécommande (▷ page 170).
- ▶ Si le voyant ① clignote en rouge, appuyez simultanément sur les touches et . Le voyant ① clignote en vert.
- ▶ Appuyez sur la touche autant de fois qu'il est nécessaire pour que la durée de fonctionnement souhaitée apparaisse.
 - 20 minutes
Le voyant ① clignote 2 fois en vert.
 - 30 minutes
Le voyant ① clignote 3 fois en vert.
 - 40 minutes
Le voyant ① clignote 4 fois en vert.
- ▶ Appuyez sur la touche . Le voyant ① s'allume en rouge pendant la transmission des données. Si le voyant ① clignote 2 fois en vert de façon prolongée, cela signifie que la durée de fonctionnement sélectionnée est mémorisée.

Si vous ne modifiez pas la durée de fonctionnement, le voyant ① clignote 6 fois et la télécommande passe en mode repos.

Commande du chauffage additionnel par l'intermédiaire de la minuterie

Vue d'ensemble de la minuterie



Minuterie sur la partie inférieure de la console centrale

① Colonne « Programme »

123 Réglage de la position mémoire 1 - 3 pour les heures de départ

Réglage des jours Mo - So (lundi - dimanche)

② Barre de menus

☐ Mise en marche/arrêt du chauffage immédiat (chauffage auxiliaire)

P Réglage des heures de départ

⌚ Réglage du jour, de l'heure et de la durée de fonctionnement

↻ Réglage du niveau de chauffage

③ Champ d'affichage pour l'heure, le niveau de chauffage et la durée de fonctionnement

∞ Fonctionnement continu activé

↻ Niveau de chauffage réglé

④ Sélection des options dans la colonne « Programme » ① ou dans la barre de menus ② (vers l'avant)

Augmentation des valeurs

⑤ Confirmation de la sélection ou du réglage

⑥ Ligne de statut

☐ Chauffage en marche

⑦ Activation de la minuterie

Interruption ou fin des réglages effectués dans un menu

⑧ Sélection des options dans la colonne « Programme » ① ou dans la barre de menus ② (vers l'arrière)

Diminution des valeurs

La minuterie vous permet de

- mettre en marche et d'arrêter le chauffage immédiat (chauffage auxiliaire) ☐ (▷ page 173)
- régler jusqu'à 3 heures de départ P 123 (▷ page 173)
- régler la durée de fonctionnement ⌚ sur une valeur comprise entre 10 et 120 minutes ou sélectionner le mode de fonctionnement continu ∞ (▷ page 172)
- régler le niveau de chauffage (température présélectionnée) ↻ entre 10 et 30 (▷ page 174).

Activation de la minuterie

La minuterie passe en mode repos au bout de 10 secondes. Le visuel s'éteint.

- ▶ Maintenez la touche ☐ appuyée jusqu'à ce que la barre de menus et l'heure apparaissent sur le visuel.

Réglage du jour, de l'heure et de la durée de fonctionnement

Vous devez de nouveau régler le jour, l'heure et la durée de fonctionnement standard

- lors de la première mise en service
- après une interruption de la tension d'alimentation (lorsque la batterie a été débranchée, par exemple)
- après un dysfonctionnement



Vous trouverez des informations sur les dysfonctionnements sous « Problèmes relatifs au chauffage additionnel » (▷ page 175).

- ▶ Appuyez sur la touche ◀ ou la touche ▶ jusqu'à ce que le symbole ⌚ situé dans la barre de menus ② clignote.
- ▶ Appuyez sur la touche OK.
- ▶ Dans la colonne « Programme » ①, le jour momentanément sélectionné clignote.
- ▶ Appuyez sur la touche ◀ ou la touche ▶ pour sélectionner le jour souhaité.
- ▶ Appuyez sur la touche OK.
- ▶ Le jour sélectionné est mémorisé. Le nombre des heures clignote.
- ▶ Entrez le nombre des heures, puis celui des minutes en procédant comme pour le jour de











la semaine et confirmez à l'aide de la touche **OK**.

L'heure est mémorisée. La colonne « Programme » ① disparaît et la durée de fonctionnement clignote.

La durée de fonctionnement à régler correspond au réglage standard pour le chauffage immédiat. Vous pouvez régler la durée de fonctionnement sur une valeur comprise entre 10 et 120 minutes ou sélectionner le mode de fonctionnement continu.

- ▶ Réglez le nombre de minutes à l'aide des touches  et  ou sélectionnez le symbole  pour le mode de fonctionnement continu.
- ▶ Appuyez sur la touche **OK**.
La durée de fonctionnement est mémorisée. L'heure apparaît.

Mise en marche/arrêt du chauffage immédiat (chauffage auxiliaire)

- ▶ **Mise en marche:** appuyez sur la touche  ou la touche  jusqu'à ce que le symbole  situé dans la barre de menus clignote.
- ▶ Appuyez sur la touche **OK**.
La durée de fonctionnement clignote sur le visuel.
- ❗ Vous pouvez pré-régler la valeur standard affichée (> page 172).
- ▶ Réglez le nombre de minutes (10 à 120) à l'aide des touches  et  ou sélectionnez le symbole  pour le mode de fonctionnement continu.
- ▶ Appuyez sur la touche **OK**.
Le chauffage immédiat (chauffage auxiliaire) est activé. L'heure ainsi que le symbole  apparaissent.
- ▶ **Arrêt:** appuyez sur la touche  ou la touche  jusqu'à ce que le symbole  situé dans la barre de menus clignote, puis appuyez sur la touche **OK**.
Le chauffage immédiat (chauffage auxiliaire) est désactivé. Le symbole  disparaît.
Le chauffage additionnel continue de fonctionner pendant 2 minutes environ, puis s'arrête automatiquement.
- ❗ Si vous coupez le contact alors que le chauffage immédiat est activé (durée de fonctionnement de 10 - 120 minutes), vous désactivez également le chauffage immédiat. Le chauffage additionnel continue de fonction-

ner pendant 2 minutes environ, puis s'arrête automatiquement.

Si vous avez réglé le mode de fonctionnement continu comme durée de fonctionnement et si vous coupez le contact, le chauffage additionnel s'arrête automatiquement au bout d'environ 15 minutes. Si vous remettez le contact pendant la durée de fonctionnement restante, le chauffage additionnel reprend sur le mode de fonctionnement continu.

Réglage de l'heure de départ





La minuterie vous permet de régler jusqu'à 3 heures de départ.

Avant le réglage de l'heure de départ, assurez-vous que la date et l'heure de la minuterie sont correctement réglées (> page 172). Sinon, le chauffage additionnel se mettra en marche au mauvais moment et éventuellement dans un endroit inapproprié. Lors du réglage de l'heure de départ, respectez également les consignes de sécurité importantes relatives à l'utilisation du chauffage additionnel (> page 164).

Lorsque vous activez l'heure de départ, le chauffage additionnel s'enclenche automatiquement en tenant compte de la durée de fonctionnement réglée.



Si vous réglez les mêmes heures de départ (heure et jour) pour les 3 positions mémoire, seul le dernier réglage sera mémorisé.

A la suite d'un dysfonctionnement ou lorsque la batterie a été débranchée, les heures de départ doivent de nouveau être réglées. Vous trouverez des informations sur les dysfonctionnements sous « Problèmes relatifs au chauffage additionnel » (> page 175).

- ▶ Appuyez sur la touche  ou la touche  jusqu'à ce que le symbole **P** situé dans la barre de menus clignote.
- ▶ Appuyez sur la touche **OK**.
Les numéros des positions mémoire  dans la colonne « Programme » sont affichés. La position mémoire momentanément sélectionnée clignote.
- ▶ Appuyez sur la touche  ou la touche  pour sélectionner la position mémoire souhaitée.
- ▶ Appuyez sur la touche **OK**.
La position mémoire est sélectionnée. Les jours de la semaine apparaissent.
- ▶ Procédez au réglage du jour et de l'heure comme décrit sous « Réglage du jour, de

l'heure et de la durée de fonctionnement» (▷ page 172).



L'heure de départ est mémorisée. La colonne « Programme » disparaît. Le message **activé** et le symbole  apparaissent dans le champ d'affichage.

- ▶ Appuyez sur la touche **OK**.
La durée de fonctionnement clignote.
- ▶ Réglez le nombre de minutes (10 à 120) à l'aide des touches  et .
- ▶ Appuyez sur la touche **OK**.
La durée de fonctionnement pour l'heure de départ est mémorisée. L'heure et le numéro de la position mémoire réglée sont affichés. La prochaine position mémoire qui sera activée, dans l'ordre chronologique, est soulignée. Le jour réglé est également affiché.

Désactivation des heures de départ

- ▶ Suivez la procédure décrite dans la section « Réglage des heures de départ » (▷ page 173).







Lorsque le symbole  apparaît sur la ligne de statut :

- ▶ Appuyez sur la touche  ou la touche  jusqu'à ce que le message **désactivé** apparaisse dans le champ d'affichage.
- ▶ Appuyez sur la touche **OK**.
L'heure de départ est désactivée. L'heure apparaît.

Réglage du niveau de chauffage

Vous pouvez régler le niveau de chauffage entre 10 et 30.

Le niveau de chauffage correspond à une température présélectionnée pour l'habitable. Il s'agit d'une valeur indicative qui peut différer de la température réelle de l'habitable suivant la température ambiante.

- ▶ Appuyez sur la touche  ou la touche  jusqu'à ce que le symbole  situé dans la barre de menus clignote.
- ▶ Appuyez sur la touche **OK**.
L'affichage du niveau de chauffage clignote.
- ▶ Réglez le niveau de chauffage souhaité (entre 10 et 30) à l'aide des touches  et .
- ▶ Appuyez sur la touche **OK**.
Le niveau de chauffage est réglé et le symbole  apparaît.

Remplacement de la pile de la télécommande

ATTENTION

Les piles contiennent des substances toxiques et corrosives. L'ingestion de piles peut être très dangereuse pour la santé. Il y a danger de mort.

Conservez les piles hors de portée des enfants. En cas d'ingestion de piles, consultez immédiatement un médecin.

Protection de l'environnement



Les piles contiennent des substances polluantes. La loi interdit de les éliminer avec les ordures ménagères. Elles doivent être récupérées séparément et valorisées dans le respect des règles de protection de l'environnement.



Éliminez les piles dans le respect des règles de protection de l'environnement. Déposez les piles usagées dans un atelier qualifié ou dans un point de récupération des piles usagées.

Si le voyant de la télécommande clignote rapidement en rouge, la pile doit être remplacée.

Vous avez besoin d'une pile au lithium de type CR 2430. Vous pouvez vous la procurer dans un atelier qualifié.

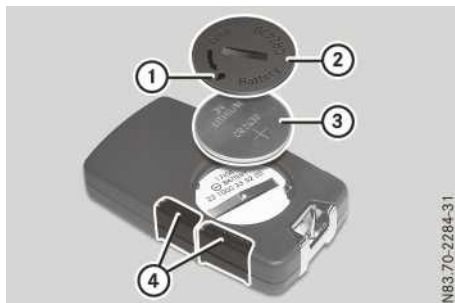

- ▶ Tournez le couvercle du compartiment des piles  avec un objet approprié, par exemple

une pièce de monnaie, dans le sens inverse des aiguilles d'une montre et retirez-le.

- ▶ Contrôlez l'état du joint du couvercle du compartiment des piles ② et remplacez-le si nécessaire.
- ▶ Retirez la pile ③.
- ▶ Mettez la pile ③ neuve et propre en place dans le compartiment des piles, pôle positif vers le haut. Utilisez pour cela un chiffon non pelucheux.
- ▶ Placez le couvercle du compartiment des piles ② de telle sorte que le repère ① concorde avec l'arête située entre les 2 renforcements ④.
- ▶ Tournez le couvercle du compartiment des piles ② avec un objet approprié, par exemple une pièce de monnaie, dans le sens des aiguilles d'une montre et jusqu'en butée.
- ▶ Contrôlez toutes les fonctions de la télécommande.

Problèmes relatifs au chauffage additionnel

Problèmes	Causes et conséquences possibles et ▶ Solutions
Le message Err apparaît dans le champ d'affichage de la minuterie.	<p>Il n'y a plus de carburant.</p> <p>Le réservoir de carburant est rempli à moins du ¼ de sa capacité. Le chauffage additionnel s'arrête automatiquement.</p> <ul style="list-style-type: none"> ▶ Faites le plein à la prochaine station-service. ▶ Mettez ensuite le chauffage additionnel en marche. Répétez l'opération jusqu'à ce que les conduites de carburant soient remplies.
Le message Err apparaît dans le champ d'affichage de la minuterie.	<p>Il s'est produit un dysfonctionnement. Le chauffage additionnel s'arrête automatiquement.</p> <ul style="list-style-type: none"> ▶ Faites contrôler le chauffage additionnel par un atelier qualifié.
Le message ini apparaît dans le champ d'affichage de la minuterie.	<p>L'alimentation électrique a été interrompue. Tous les réglages mémorisés sont effacés.</p> <p>La détection automatique de matériel est active.</p> <ul style="list-style-type: none"> ▶ Une fois la détection automatique de matériel terminée, réglez le jour, l'heure et la durée de fonctionnement (▷ page 172). ▶ Réglez l'heure de départ (▷ page 173).
Le voyant de la télécommande clignote rapidement en rouge.	<p>La pile de la télécommande est déchargée. Une transmission des données n'est pas possible.</p> <ul style="list-style-type: none"> ▶ Remplacez la pile de la télécommande (▷ page 174).
Le voyant de la télécommande clignote rapidement en rouge et en vert en alternance.	<p>Il n'y a pas de liaison entre la télécommande et le récepteur à bord du véhicule.</p> <ul style="list-style-type: none"> ▶ Modifiez la position de la télécommande par rapport au véhicule. Tenez-la par exemple plus en hauteur ou déplacez-la le long du véhicule. ▶ Rapprochez-vous du véhicule. <p>Si vous ne parvenez pas à établir la liaison et que le chauffage additionnel est en marche, vous ne pouvez arrêter le chauffage additionnel que par l'intermédiaire de la minuterie qui se trouve dans le véhicule (▷ page 172).</p>

Problèmes	Causes et conséquences possibles et ► Solutions
Le voyant de la télécommande clignote rapidement en rouge et en vert en alternance.	La télécommande n'est pas synchronisée. ► Faites synchroniser la télécommande par un atelier qualifié.
Le voyant de la télécommande clignote lentement en rouge et en vert en alternance.	La télécommande n'est pas synchronisée. ► Faites synchroniser la télécommande par un atelier qualifié.
Le chauffage additionnel s'arrête automatiquement et/ou ne peut pas être mis en marche.	Le réservoir de carburant est rempli à moins du $\frac{1}{4}$ de sa capacité. Le chauffage additionnel s'arrête automatiquement. ► Faites le plein à la prochaine station-service. ► Mettez ensuite le chauffage additionnel en marche. Répétez l'opération jusqu'à ce que les conduites de carburant soient remplies.
Le chauffage additionnel s'arrête automatiquement et/ou ne peut pas être mis en marche.	La protection contre les sous-tensions intégrée au calculateur arrête le chauffage additionnel parce que la tension du réseau de bord est inférieure à 10 V. ► Faites contrôler l'alternateur et la batterie de démarrage.
Le chauffage additionnel s'arrête automatiquement et/ou ne peut pas être mis en marche.	Le fusible est défectueux. ► Remplacez le fusible (voir la notice d'utilisation complémentaire « Affectation des fusibles »). ► Faites déterminer la cause de la fonte du fusible par un atelier qualifié.
Le chauffage additionnel s'arrête automatiquement et/ou ne peut pas être mis en marche.	Il s'est produit un dysfonctionnement. ► Mettez et coupez le contact 2 fois de suite. Si le chauffage additionnel ne peut toujours pas être mis en marche, cela signifie que l'appareil de chauffage est défectueux. ► Faites contrôler le chauffage additionnel par un atelier qualifié.
Le chauffage additionnel a surchauffé.	Les canalisations d'air sont obstruées. ► Faites en sorte que le flux d'air chaud ne soit pas bloqué derrière le siège avant gauche et sur le côté. ► Faites contrôler le chauffage additionnel par un atelier qualifié.

Réglage des buses de ventilation

Consignes de sécurité importantes

ATTENTION

L'air qui sort des buses de ventilation peut être très chaud ou très froid. A proximité immédiate des buses de ventilation, vous risquez des brûlures ou des engelures. Il y a risque de blessure.

Veillez toujours à ce que tous les occupants se tiennent à une distance suffisante des buses de ventilation. Réglez si nécessaire la répartition d'air de manière à ce que le flux d'air soit dirigé vers une autre partie de l'habitacle.

Les buses centrales et les buses latérales sont réglables.

Dans le cas des véhicules équipés d'un climatiseur arrière, vous pouvez également régler les buses arrière.

Pour garantir l'entrée d'air frais dans la cabine par l'intermédiaire des buses, tenez compte des remarques suivantes :

- Veillez à ce que la grille d'entrée d'air entre le capot et le pare-brise soit toujours débarrassée de tout dépôt, par exemple de glace, de neige ou de feuilles.
- Veillez à ce que, dans la cabine, les buses et les grilles d'aération soient toujours dégagées.

Réglage des buses centrales



- **Ouverture et fermeture:** tournez la molette de réglage ③ ou ④ vers la droite ou vers la gauche jusqu'en butée.
- **Réglage de la direction du flux d'air:** saisissez la buse centrale ① ou ② par l'intermédiaire de la molette de réglage ③ ou ④ et orientez-la vers le haut, le bas, la gauche ou la droite.

Réglage des buses latérales

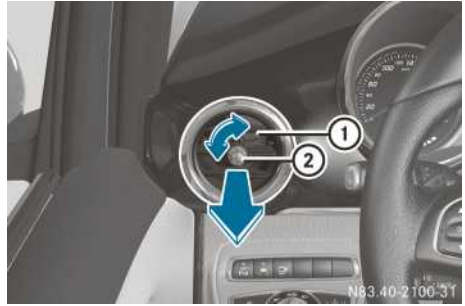

- ① Buse latérale
- ② Molette de réglage de la buse latérale

- **Ouverture et fermeture:** tournez la molette de réglage ② vers la droite ou vers la gauche jusqu'en butée.
- **Réglage de la direction du flux d'air:** saisissez la buse latérale ① par l'intermédiaire de la molette de réglage ② et orientez-la vers le haut, le bas, la gauche ou la droite.

Réglage des buses arrière

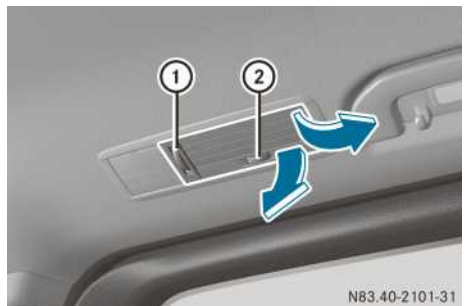

Buses arrière (exemple: côté droit du véhicule)

- ① Sélecteur pour le réglage vertical du flux d'air et la régulation du débit d'air
- ② Sélecteur pour le réglage horizontal du flux d'air

Le réglage des buses arrière n'est possible que sur les véhicules équipés d'un climatiseur arrière.

Véhicules équipés d'un climatiseur arrière: l'air est réparti automatiquement au niveau du plancher et au niveau du toit en mode chauffage, lorsque la température nécessaire du liquide de refroidissement est atteinte. En mode de refroidissement, dans un véhicule chaud, l'air est

réparti automatiquement au niveau du plancher et au niveau du toit dans la phase de démarrage, puis uniquement au niveau du toit.

- ▶ **Ouverture:** tournez le sélecteur ① de la buse arrière en position médiane.
- ▶ **Fermeture:** tournez le sélecteur ① vers le haut ou vers le bas jusqu'en butée.

Informations utiles

Cette notice d'utilisation décrit tous les modèles ainsi que l'ensemble des équipements de série et optionnels qui étaient disponibles pour votre véhicule au moment de la clôture de la rédaction de cette notice d'utilisation. Des divergences sont possibles selon les pays. Notez que votre véhicule n'est pas obligatoirement équipé de toutes les fonctions décrites. Cela vaut également pour les fonctions et systèmes importants pour la sécurité.

Lisez les informations sur les ateliers qualifiés (▷ page 33).

Consignes de rodage

Consignes de sécurité importantes

Les capteurs de certains systèmes d'aide à la conduite et systèmes de sécurité active se réinitialisent automatiquement après une certaine distance parcourue (suite à la livraison du véhicule ou à une réparation). Le système n'atteint son efficacité maximale qu'une fois le cycle d'initialisation achevé.

Des garnitures et des disques de frein neufs ou de rechange ne permettent d'obtenir un effet de freinage optimal qu'après plusieurs centaines de kilomètres. Vous devez donc compenser l'effet de freinage réduit par une pression accrue sur la pédale de frein.

Les 1 500 premiers km

Pour garantir la longévité et la rentabilité du véhicule, il est très important de ménager le moteur pendant la période de rodage.

- Parcourez par conséquent les 1 500 premiers km en ménageant le moteur et en faisant varier la vitesse et le régime moteur.
- Pendant cette période, évitez de solliciter trop fortement le moteur, en roulant à pleins gaz par exemple, et évitez les régimes élevés. Ne dépassez pas les $\frac{3}{4}$ du régime maximal autorisé pour chaque rapport.
- Changez de rapport à temps.
- Ne descendez pas les rapports manuellement pour freiner le véhicule.
- Si votre véhicule est équipé d'une boîte de vitesses automatique, n'enfoncez pas, si pos-

sible, la pédale d'accélérateur au-delà du point de résistance (kickdown).

A partir de 1 500 km, vous pouvez rouler progressivement à pleine vitesse et à des régimes plus élevés.

- ❗ Tenez également compte de ces consignes de rodage lorsque le moteur ou des éléments de la chaîne cinématique ont été remplacés.

Conduite

Consignes de sécurité importantes

ATTENTION

Des matières inflammables dont la présence est due aux conditions environnementales ou à des animaux peuvent s'enflammer au contact des pièces chaudes du moteur ou du système d'échappement. Il y a risque d'incendie. Par conséquent, vérifiez régulièrement qu'aucun corps étranger inflammable ne se trouve dans le compartiment moteur ou au niveau du système d'échappement.

ATTENTION

Si vous coupez le contact pendant la marche, certaines fonctions importantes pour la sécurité ne seront pas disponibles ou ne le seront que de manière limitée. Cela peut concerner la direction assistée et l'assistance de freinage, par exemple. Vous devez alors fournir un effort beaucoup plus important pour diriger et freiner le véhicule. Il y a risque d'accident.

Ne coupez pas le contact pendant la marche.

- ❗ Faites chauffer le moteur rapidement et sollicitez sa pleine puissance uniquement lorsqu'il a atteint sa température de service. Mettez la boîte de vitesses automatique sur la position de marche correspondante uniquement lorsque le véhicule est à l'arrêt. Si vous démarrez le véhicule sur une route glissante, évitez de faire patiner les roues motrices. Vous risquez sinon d'endommager la chaîne cinématique.

Positions de la clé

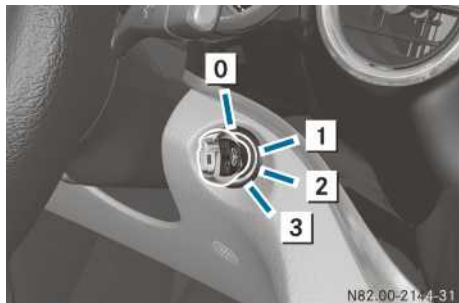

- 0 Introduction et retrait de la clé, blocage du volant
 - 1 Déblocage du volant, alimentation de certains consommateurs (autoradio, par exemple)
 - 2 Mise du contact, alimentation de tous les consommateurs, position de préchauffage et position de marche
 - 3 Démarrage du moteur
- i** Si la clé ne correspond pas au véhicule, il est tout de même possible de la tourner dans le contacteur d'allumage. Dans ce cas, le contact n'est pas mis. Le moteur ne peut pas être démarré.

Préparatifs avant le départ

Contrôle visuel de l'extérieur du véhicule

- ▶ Contrôlez en particulier les points suivants sur le véhicule et, le cas échéant, sur la remorque :
 - Propreté et bon état de la plaque d'immatriculation, de l'éclairage du véhicule, des clignotants, des feux stop et des balais d'essuie-glace
 - Bonne fixation des pneus et des roues, pression des pneus et état général des pneus
 - Jeu et fixation du dispositif d'attelage
Le dispositif d'attelage fait partie des équipements du véhicule qui sont particulièrement importants pour la sécurité routière. Tenez compte des instructions d'utilisation, d'entretien et de maintenance pour le

dispositif d'attelage (voir la notice d'utilisation du fabricant).

- ▶ Éliminez tous les défauts que vous pouvez détecter avant le départ.

Contrôles à l'intérieur du véhicule

Équipement de secours, trousse de premiers secours

- ▶ Contrôlez l'accessibilité, l'intégralité et le fonctionnement de l'équipement.

L'équipement de premiers secours et de dépannage se trouve dans les compartiments de rangement des portes avant, dans la boîte à gants et dans le compartiment de rangement arrière, du côté droit du véhicule (▷ page 384).

Eclairage du véhicule

- ▶ Tournez la clé en position **2** dans le contacteur d'allumage.
- ▶ Contrôlez le fonctionnement du système d'éclairage avec l'aide d'une 2^e personne.
- ▶ Remplacez les ampoules défectueuses (▷ page 139).

Avant le départ

ATTENTION

Les objets éventuellement posés sur le plancher côté conducteur risquent d'entraver la course des pédales ou de bloquer une pédale si celle-ci est enfoncée. Cela compromet la sécurité de fonctionnement et la sécurité routière du véhicule. Il y a risque d'accident.

Rangez tous les objets en lieu sûr dans le véhicule afin d'éviter qu'ils ne se retrouvent sur le plancher côté conducteur. Veillez à ce que les tapis de sol et les moquettes soient correctement fixés et à ce qu'ils n'entravent pas la course des pédales. Ne superposez pas plusieurs tapis de sol ou plusieurs couches de moquette.

⚠ ATTENTION

L'utilisation des pédales peut être compromise si vous portez des chaussures inappropriées, par exemple

- des chaussures à plateau
- des chaussures à talons hauts
- des pantoufles

Il y a risque d'accident.

Lorsque vous conduisez, portez toujours des chaussures appropriées afin de pouvoir utiliser les pédales en toute sécurité.

- ▶ Rangez les bagages en lieu sûr et arrimez-les correctement. Arrimez le chargement conformément aux directives de chargement (▷ page 352).
- ▶ Vérifiez que les tapis de sol et les moquettes sont correctement fixés et qu'ils n'entravent pas la course des pédales.
- ▶ Fermez toutes les portes.

Démarrage du moteur**Consignes de sécurité importantes****⚠ ATTENTION**

Les moteurs thermiques dégagent des gaz d'échappement toxiques, tels que du monoxyde de carbone. L'inhalation de ces gaz entraîne des intoxications. Il y a danger de mort. Par conséquent, ne laissez jamais tourner le moteur dans un local fermé sans aération suffisante.

- ❗ N'appuyez pas sur la pédale d'accélérateur lors du démarrage.
- ▶ Avant de démarrer, vérifiez que
 - toutes les portes sont fermées
 - tous les occupants du véhicule ont bouclé correctement leur ceinture

i Si vous appuyez sur la pédale de frein avant le démarrage du moteur, vous constaterez que sa course peut être plus faible et sa résistance plus grande qu'à l'accoutumée.

Si vous appuyez de nouveau sur la pédale de frein après le démarrage du moteur, elle retrouve sa course et sa résistance habituelles.

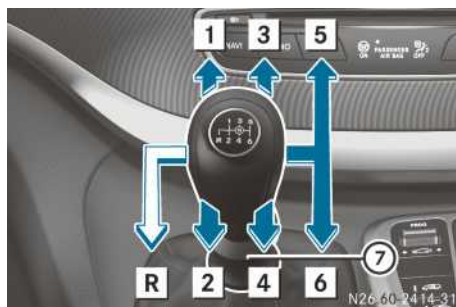
Boîte de vitesses mécanique

Grille de passage des rapports

- R** Marche arrière
- 1** - **6** Rapports de marche avant
- 7** Verrou de marche arrière

Vous ne pouvez démarrer le moteur que si vous appuyez à fond sur la pédale d'embrayage.

- ▶ Appuyez sur la pédale de frein et maintenez-la enfoncée.
- ▶ Enfoncez complètement la pédale d'embrayage.
- ▶ Mettez la boîte de vitesses mécanique au point mort **N**.

Si vous n'appuyez pas ou pas assez sur la pédale d'embrayage lors du démarrage, le message **Für Motorstart Kupplung durchtreten** (pour démarrer le moteur enfoncer complètement la pédale d'embrayage) apparaît sur le visuel.

Boîte de vitesses automatique

- ▶ Mettez la boîte de vitesses sur **P** (▷ page 187).
L'indicateur de la boîte de vitesses sur le visuel indique **P**.

Vous pouvez également démarrer le moteur lorsque la boîte de vitesses se trouve sur **N**.

Démarrage du moteur

- ▶ Tournez la clé en position **2** (▷ page 180) dans le contacteur d'allumage.
Le voyant de préchauffage **000** qui se trouve sur le combiné d'instruments s'allume brièvement.
- ▶ Lorsque le voyant de préchauffage **000** est éteint, tournez la clé en position **3** dans le

contacteur d'allumage et relâchez-la dès que le moteur tourne.

Si le moteur diesel est chaud, vous pouvez le démarrer sans préchauffage.

Si le moteur diesel est froid, le régime de ralenti peut augmenter après le démarrage. Le régime moteur élevé retombe automatiquement au régime de ralenti en quelques secondes.

Le système de préchauffage est défectueux lorsque le voyant de préchauffage  s'allume 1 minute environ

- après que vous avez mis le contact
- lorsque le moteur diesel tourne

Si la température extérieure est extrêmement basse, vous ne pouvez éventuellement plus démarrer le moteur diesel. Faites éliminer le défaut par un atelier qualifié.

Démarrage du véhicule

Boîte de vitesses mécanique

Démarrage du véhicule

- ❗ Changez de rapport à temps et évitez de faire patiner les roues. Sinon, vous pourriez endommager le véhicule.
- ▶ Appuyez sur la pédale de frein et maintenez-la enfoncée.
- ▶ Enfoncez complètement la pédale d'embrayage.
- ▶ Engagez le 1er rapport ou la marche arrière. La force de maintien du frein de stationnement est réduite automatiquement une fois le rapport de démarrage engagé. Un démarrage confortable est ainsi garanti.
- ❗ Le frein de stationnement n'est desserré automatiquement que si vous avez bouclé votre ceinture de sécurité.
- ▶ Relâchez la pédale de frein. L'aide au démarrage en côte maintient automatiquement la pression de freinage pendant environ 2 secondes après que vous avez relâché la pédale de frein. Cela permet de démarrer sans que le véhicule ne se mette immédiatement à rouler (▷ page 183).
- ▶ Relâchez lentement la pédale d'embrayage et accélérez avec précaution. Le frein de stationnement est desserré automatiquement. Le voyant rouge  qui se trouve sur le combiné d'instruments s'éteint.

Le véhicule se verrouille automatiquement de manière centralisée une fois qu'il roule. Les boutons de condamnation des portes descendent. Vous pouvez cependant ouvrir les portes de l'intérieur à tout instant.

Vous pouvez également désactiver le verrouillage automatique des portes (▷ page 85).

Recommandation de changement de rapport

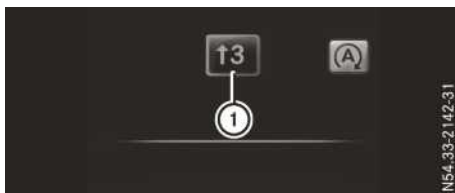

Les recommandations de changement de rapport ① vous aident à adopter un style de conduite économe. Le rapport recommandé est affiché sur le visuel.

Engagement de la marche arrière

- ❗ Engagez la marche arrière **R** uniquement lorsque le véhicule est à l'arrêt. Sinon, vous pourriez endommager la boîte de vitesses.
- ▶ Soulevez le verrou et maintenez-le dans cette position (▷ page 181).
- ▶ Basculez le levier de vitesses vers la gauche jusqu'en butée, puis tirez-le vers le bas.
- ▶ Relâchez le verrou.

Lorsque la marche arrière est engagée, la fonction ECO de démarrage et d'arrêt automatiques du moteur n'est pas disponible. Vous trouverez de plus amples informations sous « Fonction ECO de démarrage et d'arrêt automatiques du moteur » (▷ page 183).

Boîte de vitesses automatique

⚠ ATTENTION

Si le moteur tourne à un régime supérieur au régime de ralenti et que vous passez dans la position **D** ou **R** de la boîte de vitesses, le véhicule peut accélérer par à-coups. Il y a risque d'accident.

Lorsque vous passez dans la position **D** ou **R** de la boîte de vitesses, appuyez toujours fer-

mement sur la pédale de frein et n'accélérez pas en même temps.

- ❗ Engagez la marche arrière **R** uniquement lorsque le véhicule est à l'arrêt. Sinon, vous pourriez endommager la boîte de vitesses.
- ▶ Appuyez sur la pédale de frein et maintenez-la enfoncée.
Le verrou de stationnement se débloque.
- ▶ Mettez la boîte de vitesses sur **D** ou sur **R**.
Le frein de stationnement est desserré automatiquement. Le voyant rouge  qui se trouve sur le combiné d'instruments s'éteint.
- i Le frein de stationnement n'est desserré automatiquement que si vous avez bouclé votre ceinture de sécurité.
- ▶ Relâchez la pédale de frein.
L'aide au démarrage en côte maintient automatiquement la pression de freinage pendant environ 2 secondes après que vous avez relâché la pédale de frein. Cela permet de démarrer sans que le véhicule ne se mette immédiatement à rouler (▷ page 183).
- ▶ Accélérez avec précaution.

Vous ne pouvez faire passer la boîte de vitesses de la position **P** à la position souhaitée que si vous appuyez sur la pédale de frein. Seule cette opération permet de débloquent le verrou de stationnement. Si vous n'appuyez pas sur la pédale de frein, vous pourrez déplacer le levier sélecteur DIRECT SELECT, mais le verrou de stationnement restera activé.

Le véhicule se verrouille automatiquement de manière centralisée une fois qu'il roule. Les boutons de condamnation des portes descendent. Vous pouvez cependant ouvrir les portes de l'intérieur à tout instant.

Vous pouvez également désactiver le verrouillage automatique des portes (▷ page 85).

Aide au démarrage en côte

L'aide au démarrage en côte facilite les démarrages en côte, en marche avant ou en marche arrière. Dans ce cas, l'aide au démarrage en côte maintient la pression de freinage pendant environ 2 secondes après que vous avez relâché la pédale de frein. Ainsi, vous disposez de suffisamment de temps pour passer à la pédale d'accélérateur et démarrer avant que le véhicule ne se mette à rouler.

⚠ ATTENTION

L'aide au démarrage en côte cesse après un court instant de freiner votre véhicule, qui peut alors se mettre à rouler. Il y a risque d'accident et de blessure.

Par conséquent, faites passer rapidement votre pied de la pédale de frein à la pédale d'accélérateur. Ne quittez jamais le véhicule lorsqu'il est immobilisé par l'aide au démarrage en côte.

L'aide au démarrage en côte n'est pas activée lorsque

- vous démarrez sur une route plane ou en descente
- sur les véhicules équipés d'une boîte de vitesses automatique
 - la boîte de vitesses est en position **N**
 - le frein de stationnement est serré
- sur les véhicules équipés d'une boîte de vitesses mécanique, la boîte de vitesses est au point mort
- l'ESP® est en panne

Fonction ECO de démarrage et d'arrêt automatiques du moteur

Remarques générales

Lorsque la fonction ECO de démarrage et d'arrêt automatiques du moteur est opérationnelle, elle coupe, dans certaines conditions, automatiquement le moteur si vous freinez le véhicule jusqu'à ce qu'il s'arrête.

Le véhicule redémarre par démarrage automatique du moteur. La fonction ECO de démarrage et d'arrêt automatiques du moteur vous aide ainsi à réduire la consommation de carburant et les émissions de gaz d'échappement de votre véhicule.

La fonction ECO de démarrage et d'arrêt automatiques du moteur est activée à chaque fois que vous redémarrez le moteur avec la clé.

Sur les véhicules équipés d'une boîte de vitesses automatique, la fonction ECO de démarrage et d'arrêt automatiques du moteur est automatiquement désactivée dans le programme de conduite **M**. Si nécessaire, vous pouvez activer la fonction ECO de démarrage et d'arrêt automatiques du moteur manuellement.



Si le symbole ECO (A) (1) apparaît en vert sur le visuel multifonction, la fonction ECO de démarrage et d'arrêt automatiques du moteur arrête automatiquement le moteur lorsque vous arrêtez le véhicule.

Consignes de sécurité importantes

⚠ ATTENTION

Si le moteur a été arrêté automatiquement et que vous descendez du véhicule, il est redémarré automatiquement. Le véhicule peut se mettre à rouler. Il y a risque d'accident et de blessure.

Avant de quitter le véhicule, coupez toujours le contact et immobilisez le véhicule pour qu'il ne puisse pas se mettre à rouler.

Arrêt automatique du moteur

Remarques générales

La fonction ECO de démarrage et d'arrêt automatiques du moteur est opérationnelle dès que le symbole ECO (A) apparaît en vert sur le visuel.

Pour cela, les conditions suivantes doivent notamment être remplies :

- La fonction ECO de démarrage et d'arrêt automatiques du moteur est activée. Le voyant de la touche ECO (A) est allumé (▷ page 185).
- La température extérieure est supérieure à 0 °C.
- Le moteur a atteint sa température de service.
- La température réglée pour l'habitacle est atteinte.
- La batterie de démarrage est suffisamment chargée.
- Le système ne détecte pas de buée sur le pare-brise alors que le climatiseur ou le climatiseur automatique est en marche.
- Le capot est fermé.

- La ceinture de sécurité du conducteur est bouclée.
- La porte du conducteur est fermée (dans le cas des véhicules équipés d'une boîte de vitesses automatique).
- Toutes les portes et le hayon sont fermés (dans le cas des véhicules équipés d'une boîte de vitesses mécanique).
- Le véhicule ne risque pas de se mettre immédiatement à reculer quand vous vous arrêtez dans une forte montée, par exemple.
Si une remorque est attelée et/ou qu'un système de portage arrière est monté et qu'ils sont raccordés électriquement, ce risque est même détecté dans des montées moins fortes.

Si toutes les conditions nécessaires à l'arrêt automatique du moteur ne sont pas remplies, le symbole ECO (A) apparaît en orange sur le visuel.

Tous les systèmes du véhicule restent activés pendant l'arrêt automatique du moteur.

L'arrêt automatique du moteur peut s'effectuer au maximum 4 fois de suite (un 1er arrêt du moteur, suivi de 3 autres). Le symbole (A) apparaît alors en orange sur le visuel. L'arrêt automatique du moteur n'est de nouveau possible que lorsque le symbole ECO (A) apparaît de nouveau en vert sur le visuel.

Si vous ouvrez le capot après l'arrêt automatique du moteur, le démarrage automatique du moteur est désactivé. Après avoir fermé le capot, vous devez redémarrer le moteur manuellement.

Véhicules équipés d'une boîte de vitesses mécanique

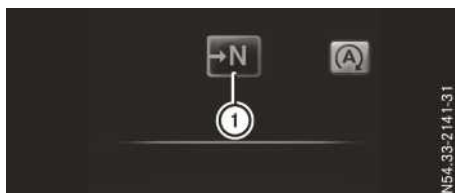

- ▶ Freinez jusqu'à ce que le véhicule s'arrête.
- ▶ Tenez compte de la recommandation (1) vous indiquant de mettre la boîte de vitesses au

point mort **N** et mettez la boîte de vitesses au point mort.

- Relâchez la pédale d'embrayage. Le moteur est arrêté automatiquement lorsque vous n'appuyez plus sur la pédale d'embrayage.



Véhicules équipés d'une boîte de vitesses automatique

Lorsque, en position **D** ou **N**, vous freinez le véhicule, la fonction ECO de démarrage et d'arrêt automatiques du moteur arrête automatiquement le moteur lorsque le véhicule est à l'arrêt.

Démarrage automatique du moteur

Remarques générales

Le moteur est démarré automatiquement lorsque

- vous désactivez la fonction ECO de démarrage et d'arrêt automatiques du moteur par l'intermédiaire de la touche ECO . Le voyant de la touche ECO  est alors éteint (▷ page 185)
- vous appuyez sur la pédale d'accélérateur
- vous engagez la marche arrière **R**
- vous détachez votre ceinture
- vous ouvrez la porte du conducteur (dans le cas des véhicules équipés d'une boîte de vitesses automatique)
- vous ouvrez une porte ou le hayon (dans le cas des véhicules équipés d'une boîte de vitesses mécanique)
- le véhicule se met à rouler
- le système de freinage l'exige
- la température dans l'habitacle diffère de plus en plus de la valeur réglée
- le système détecte de la buée sur le pare-brise alors que le climatiseur est en marche
- l'état de charge de la batterie est trop faible

Véhicules équipés d'une boîte de vitesses mécanique

- ❗ N'engagez pas le rapport sans avoir enfoncé la pédale d'embrayage.

Le moteur est démarré automatiquement lorsque vous enfoncez la pédale d'embrayage.

Véhicules équipés d'une boîte de vitesses automatique



Le moteur est démarré automatiquement lorsque

- vous sélectionnez le programme de conduite **M** (▷ page 191)
- vous relâchez la pédale de frein alors que la boîte de vitesses se trouve en position **D** ou **N**
- vous mettez la boîte de vitesses sur **P**

Lorsque vous passez de la position **R** à la position **D**, la fonction ECO de démarrage et d'arrêt automatiques du moteur n'est disponible qu'une fois que le symbole ECO  apparaît en vert sur le visuel.

Désactivation et activation de la fonction ECO de démarrage et d'arrêt automatiques du moteur



- Appuyez sur la touche ECO . Si le voyant de la touche ECO  s'allume et que le symbole ECO  apparaît sur le visuel, cela signifie que la fonction ECO de démarrage et d'arrêt automatiques du moteur est activée.

Si toutes les conditions nécessaires à l'arrêt automatique du moteur sont remplies, le symbole ECO  apparaît en vert sur le visuel (▷ page 184). Le moteur s'arrête alors automatiquement à l'arrêt du véhicule.

Problèmes relatifs au moteur	
Problèmes	Causes et conséquences possibles et ► Solutions
Le moteur ne démarre pas.	Le DISTRONIC PLUS est activé. ► Désactivez le DISTRONIC PLUS (▷ page 213). ► Redémarrez le moteur.
Le moteur ne démarre pas. Vous pouvez entendre le bruit du démarreur.	L'alimentation en carburant est en panne. ► Ramenez la clé en position 0 dans le contacteur d'allumage avant d'effectuer une nouvelle tentative de démarrage. ► Redémarrez le moteur. Veillez cependant à ne pas décharger la batterie par des tentatives longues et répétées. Si le moteur ne démarre toujours pas après plusieurs tentatives : ► Prenez contact avec un atelier qualifié.
Le moteur ne démarre pas. Vous pouvez entendre le bruit du démarreur. Le voyant d'alerte de réserve est allumé et la jauge de carburant indique 0 .	Vous avez roulé jusqu'à ce que le réservoir de carburant soit complètement vide. ► Faites le plein. Si vous roulez jusqu'à ce que le réservoir de carburant soit complètement vide, de l'air peut passer dans le système d'alimentation en carburant. Si le moteur ne démarre pas une fois que vous avez fait le plein, purgez le système d'alimentation en carburant de la manière suivante. ► Tournez la clé en position 2 dans le contacteur d'allumage pendant 10 secondes environ. ► Faites tourner le démarreur sans interruption, mais pendant 60 secondes au maximum. Si le moteur ne démarre pas : ► Attendez environ 2 minutes. ► Faites à nouveau tourner le démarreur sans interruption, mais pendant 60 secondes au maximum. ► Si le moteur ne démarre toujours pas, n'insistez pas. ► Prenez contact avec un atelier qualifié.
Le moteur ne démarre pas. Vous n'entendez pas le démarreur tourner.	La tension du réseau de bord est trop basse. La tension de la batterie est trop faible ou la batterie est déchargée. ► Essayez l'aide au démarrage (▷ page 386). Si le moteur ne démarre toujours pas avec l'aide au démarrage, cela signifie que le démarreur est défectueux. ► Prenez contact avec un atelier qualifié.
Le moteur ne démarre pas. Vous n'entendez pas le démarreur tourner.	La batterie est déchargée ou défectueuse. ► Contrôlez l'état de la batterie. ► Chargez la batterie (▷ page 374).

Boîte de vitesses automatique

Consignes de sécurité importantes

⚠ ATTENTION

Si le moteur tourne à un régime supérieur au régime de ralenti et que vous passez dans la position **D** ou **R** de la boîte de vitesses, le véhicule peut accélérer par à-coups. Il y a risque d'accident.

Lorsque vous passez dans la position **D** ou **R** de la boîte de vitesses, appuyez toujours fermement sur la pédale de frein et n'accélérez pas en même temps.

⚠ ATTENTION

Lorsque vous arrêtez le moteur, la boîte de vitesses passe au point mort **N**. Le véhicule peut se mettre à rouler. Il y a risque d'accident.

Avant d'arrêter le moteur, mettez la boîte de vitesses sur **P**. Le frein de stationnement vous permet d'immobiliser le véhicule pour qu'il ne puisse pas se mettre à rouler.

! Une fois le moteur arrêté, laisser rouler le véhicule au point mort **N** peut provoquer des dommages au niveau de la chaîne cinématique et endommager la boîte de vitesses.

Respectez impérativement les instructions et les consignes de sécurité qui figurent sous « Démarrage du moteur par remorquage du véhicule et remorquage » (> page 388).

N'oubliez pas que la transmission de la force entre le moteur et la boîte de vitesses est interrompue lorsque vous arrêtez le moteur. Par conséquent, avant d'arrêter le moteur et lorsque le véhicule est à l'arrêt, mettez la boîte de vitesses automatique sur **P**. Serrez le frein de stationnement afin d'éviter que le véhicule ne se mette à rouler.

Lorsque vous retirez la clé du contacteur d'allumage, le frein de stationnement est serré automatiquement.

Levier sélecteur DIRECT SELECT

Vue d'ensemble de la commande de boîte de vitesses

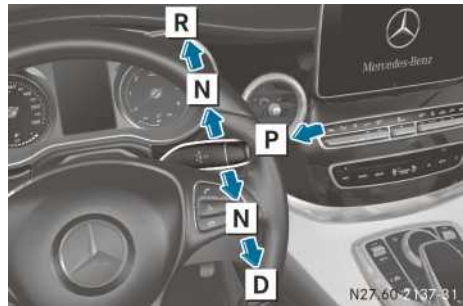

- P** Position de stationnement avec verrou de stationnement
- R** Marche arrière
- N** Neutre - point mort
- D** Drive - marche avant

Le levier sélecteur DIRECT SELECT se trouve à droite sur la colonne de direction.

Le levier sélecteur DIRECT SELECT revient toujours en position initiale. La position actuelle de la boîte de vitesses **P**, **R**, **N** ou **D** s'affiche sur le visuel du combiné d'instruments (> page 189).

Passage dans les positions de la boîte de vitesses

! Si le régime moteur est trop élevé ou lorsque le véhicule roule, ne passez pas directement de **D** à **R**, de **R** à **D** ou directement sur **P**. Sinon, vous pourriez endommager la boîte de vitesses automatique.

! Mettez la boîte de vitesses automatique sur **R** uniquement lorsque le véhicule est à l'arrêt.

► Lorsque la boîte de vitesse se trouve en position de stationnement **P**, appuyez sur la pédale de frein pour engager un rapport.

► **Position de marche D**: actionnez le levier sélecteur DIRECT SELECT vers le bas au-delà du 1er point de résistance.

► **Marche arrière R**: actionnez le levier sélecteur DIRECT SELECT vers le haut au-delà du 1er point de résistance.

i Lorsque la marche arrière est engagée, la fonction ECO de démarrage et d'arrêt automatiques du moteur n'est pas disponible.

Vous trouverez de plus amples informations sous « Fonction ECO de démarrage et d'arrêt automatiques du moteur » (▷ page 183).

- ▶ **Point mort N**: actionnez le levier sélecteur DIRECT SELECT vers le haut ou vers le bas jusqu'au 1er point de résistance.
- ❗ Lorsque vous arrêtez le moteur, la boîte de vitesses automatique passe automatiquement sur **N**.
- ▶ **Position de stationnement P**: appuyez sur la touche qui se trouve sur le levier sélecteur DIRECT SELECT (flèche **P**).

La boîte de vitesses automatique passe automatiquement dans la position de stationnement **P** lorsque

- vous retirez la clé
- vous ouvrez la porte du conducteur alors que le véhicule est immobilisé ou que vous roulez à très faible vitesse et que le levier sélecteur se trouve sur **D** ou **R**

Si la boîte de vitesses automatique doit être maintenue au point mort **N** après l'arrêt du moteur, vous devez laisser la clé dans le contacteur d'allumage. Ceci est nécessaire lorsque vous passez le véhicule dans une station de lavage avec dispositif d'entraînement, par exemple.

Positions de la boîte de vitesses

P

Position de stationnement

Elle immobilise le véhicule à l'arrêt. Mettez la boîte de vitesses sur **P** uniquement lorsque le véhicule est à l'arrêt.

La boîte de vitesses automatique passe automatiquement sur **P** lorsque

- vous retirez la clé
- vous ouvrez la porte du conducteur alors que le véhicule est immobilisé ou que vous roulez à très faible vitesse et que le levier sélecteur se trouve sur **D** ou **R**

Le verrou de stationnement ne sert pas de frein de stationnement. Lorsque vous stationnez, serrez toujours en plus le frein de stationnement.

R

Marche arrière

Mettez la boîte de vitesses sur **R** uniquement lorsque le véhicule est à l'arrêt.

N**Neutre – point mort**

Le moteur ne transmet aucune force aux roues motrices. En desserrant les freins, vous pouvez déplacer le véhicule, par exemple le pousser ou le remorquer.

Lorsque l'ESP® est désactivé ou en panne, mettez la boîte de vitesses sur **N** si le véhicule menace de déra- per (sur une chaussée glissante, par exemple).

Lorsque vous arrêtez le moteur, la boîte de vitesses automatique passe automatiquement au point mort **N**.

! Une fois le moteur arrêté, laisser rouler le véhicule au point mort **N** peut provoquer des dommages au niveau de la chaîne cinématique et endommager la boîte de vitesses.

D**Drive – marche avant**

La boîte de vitesses automatique passe automatiquement les rap- ports. Tous les rapports de marche avant sont disponibles.

La sélection du programme de con- duite vous permet d'influencer le changement de rapport. Vous pou- vez en outre limiter la gamme de rap- ports.

d'instruments. La position de la boîte de vites- ses est mise en surbrillance.

Dans le programme de vitesses **M**, l'indicateur de la boîte de vitesses affiche à l'emplacement **D** la lettre M et le rapport actuel, **M3** par exem- ple (▷ page 192).

Lorsque vous limitez la gamme de rapports, l'in- dicateur de la boîte de vitesses affiche la posi- tion actuelle de la boîte de vitesses et la gamme de rapports limitée ③, **D2** par exemple (▷ page 190).

Les flèches sur l'indicateur de la boîte de vites- ses indiquent la position sur laquelle vous pou- vez mettre la boîte de vitesses à l'aide du levier sélecteur DIRECT SELECT ainsi que la manière de procéder.

Changement de rapport

La boîte de vitesses automatique à 7 rapports s'adapte automatiquement à votre style de con- duite par un décalage continu des points de passage des rapports. Ce décalage tient compte des conditions d'utilisation et des conditions de marche actuelles. Lorsque les conditions d'uti- lisation et les conditions de marche varient, la boîte de vitesses automatique réagit à l'aide d'un programme de changement de rapport adapté.

Lorsque la boîte de vitesses automatique à 7 rapports se trouve sur **D**, elle engage automa- tiquement le rapport approprié. Ceci dépend des facteurs suivants :

- Sélection du programme de conduite (▷ page 191)
- Limitation éventuelle de la gamme de rap- ports (▷ page 190)
- Position de la pédale d'accélérateur
- Vitesse du véhicule

Vous pouvez en outre changer manuellement de rapport si le programme de conduite **M** est sélectionné (▷ page 192).

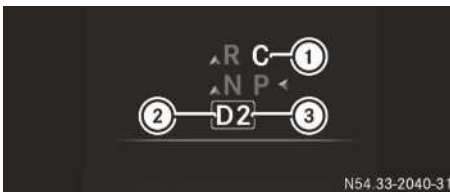
Indicateur de la boîte de vitesses et indicateur du programme de conduite

- ① Programme de conduite
- ② Position actuelle de la boîte de vitesses et
- ③ Gamme de rapports, si elle est limitée ou rapport actuel dans le programme de con- duite **M**

La position de la boîte de vitesses et le pro- gramme de conduite actuel ① apparaissent dans la partie supérieure du visuel du combiné

Gammes de rapports



- ① Descente des rapports et limitation de la gamme de rapports
- ② Montée des rapports et élargissement de la gamme de rapports

Lorsque la boîte de vitesses se trouve sur **D** et les programmes de conduite sur **E**, **C** et **S**, vous pouvez, de façon limitée, commander vous-même les changements de rapports à l'aide des palettes de changement de rapport au volant et limiter ou élargir la gamme de rapports de la boîte de vitesses automatique.

- **Descente des rapports et limitation de la gamme de rapports:** tirez brièvement la palette gauche ①.

La boîte de vitesses automatique engage, en fonction du rapport actuel, le rapport immédiatement inférieur. Simultanément, la boîte de vitesses limite la gamme de rapports.

La gamme de rapports réglée, (**D2** par exemple) apparaît également sur l'affichage de la position de la boîte de vitesses. La boîte de vitesses automatique monte ou descend les rapports uniquement jusqu'au rapport correspondant.

ou

- Tirez la palette gauche ① et maintenez-la tirée.

La boîte de vitesses automatique engage la gamme de rapports optimale pour l'accélération ou le ralentissement du véhicule: pour cela, la boîte de vitesses automatique descend d'un ou de plusieurs rapports et limite la gamme de rapports.

La gamme de rapports réglée, (**D2** par exemple) apparaît également sur l'affichage de la position de la boîte de vitesses. La boîte de vitesses automatique monte ou descend les rapports uniquement jusqu'au rapport correspondant.

Si vous tirez la palette gauche alors que la vitesse du véhicule est trop élevée, la boîte de vitesses automatique ne descendra pas les rapports. Si le régime moteur maximal pour la gamme de rapports limitée est atteint et si vous continuez d'accélérer, la boîte de vitesses engage automatiquement un rapport supérieur. Cela permet d'éviter un sursrégime du moteur.

- **Montée des rapports et élargissement de la gamme de rapports:** tirez brièvement la palette droite ②.

La boîte de vitesses automatique engage, en fonction du rapport actuel, le rapport immédiatement supérieur. Simultanément, elle élargit la gamme de rapports.

Lorsque seule la position de la boîte de vitesses **D** apparaît sur le visuel, la limitation de la gamme de rapports est levée.

- **Élargissement de la gamme de rapports:** tirez la palette droite ② et maintenez-la tirée. La boîte de vitesses automatique monte d'un ou de plusieurs rapports, en fonction du rapport actuel. Simultanément, la limitation de la gamme de rapports est levée et la position de la boîte de vitesses **D** apparaît sur le visuel.

Gamme de rapports et situations de marche

3 Utilisez l'effet de freinage du moteur.

2 Utilisez l'effet de freinage du moteur dans les descentes et pour

- passer les cols dont la pente est raide
- rouler sur les routes de montagne
- rouler lorsque les conditions sont difficiles

1 Utilisez l'effet de freinage du moteur dans les fortes descentes ou dans les longues descentes de col.

Programmes de conduite

Remarques générales

Le contacteur DYNAMIC SELECT vous permet de choisir entre plusieurs programmes de conduite pour la boîte de vitesses automatique. Le passage des rapports de la boîte de vitesses automatique et la gestion moteur varient en fonction du programme de conduite sélectionné. Ces programmes assistent le conduc-

teur dans son choix d'un style de conduite plutôt sportif ou plutôt confortable, ou d'un style de conduite qui privilégie l'économie. Si vous sélectionnez le programme de conduite **M**, vous désactivez également le passage automatique des rapports et vous devez changer manuellement de rapport.

Après le démarrage du moteur, la boîte de vitesses passe automatiquement dans le programme de conduite **C** Comfort pour une conduite privilégiant le confort et l'économie.

Contacteur DYNAMIC SELECT



► Actionnez le contacteur DYNAMIC SELECT ① vers le haut ou vers le bas jusqu'à ce que le programme de conduite souhaité soit sélectionné.

Le visuel affiche la lettre correspondant au programme de conduite sélectionné au-dessus de l'indicateur de la boîte de vitesses (▷ page 189).

M Manual	Changement de rapport manuel
S Sport	Conduite sportive
C Comfort	Conduite qui privilégie le confort et l'économie
E Eco	Conduite particulièrement économique

Programme de conduite M

Le programme de conduite **Manual** présente les caractéristiques suivantes :

- Les rapports de la boîte de vitesses automatique doivent être engagés manuellement en permanence. La boîte de vitesses automatique ne monte pas automatiquement les rap-

ports même lorsque le régime moteur maximal est atteint (▷ page 192).

- La fonction ECO de démarrage et d'arrêt automatiques du moteur doit être activée manuellement.

Programme de conduite S

Le programme de conduite **Sport** présente les caractéristiques suivantes :

- Le comportement routier du véhicule est sportif.
- La boîte de vitesses automatique monte les rapports plus tard ou les descend plus tôt. Ces passages de rapports par la boîte de vitesses automatique peuvent entraîner une consommation de carburant plus élevée.

Programme de conduite C

Le programme de conduite **Comfort** présente les caractéristiques suivantes :

- Le comportement routier du véhicule est confortable et économique.
- Consommation de carburant optimale grâce au passage précoce des rapports par la boîte de vitesses automatique.
- L'accélération est plus facile à doser. La stabilité de marche du véhicule (sur chaussée glissante, par exemple) est améliorée.
- La boîte de vitesses automatique monte les rapports plus tôt. Les régimes moteur sont faibles.

Programme de conduite E

Le programme de conduite **Eco** présente les caractéristiques suivantes :

- Le comportement routier du véhicule est particulièrement économique.
- Le couple moteur maximal disponible est réduit.
- Descente nettement tardive et montée nettement précoce des rapports pour une consommation de carburant optimale, même à pleine charge.

Pas de décalage des points de passage pour l'adaptation au style de conduite individuel et dynamique.

En cas de kickdown, la boîte de vitesses passe automatiquement dans le programme de conduite **C**.

- L'accélération est plus facile à doser. La stabilité de marche du véhicule (sur chaussée glissante, par exemple) est améliorée.

Recommandations pour la conduite

Position de la pédale d'accélérateur

Le style de conduite influence le comportement de la boîte de vitesses automatique :

- Faible accélération : montée des rapports avancée
- Forte accélération : montée des rapports retardée

Kickdown

Utilisez le kickdown pour bénéficier d'une accélération maximale :

- ▶ Enfoncez la pédale d'accélérateur au-delà du point de résistance. La boîte de vitesses automatique engage un rapport inférieur en fonction du régime moteur.

Le programme de conduite passe automatiquement de **E** à **C**.

- ▶ Lorsque vous avez atteint la vitesse souhaitée, diminuez la pression sur la pédale d'accélérateur. La boîte de vitesses automatique monte de nouveau les rapports.
- ▶ Le cas échéant, sélectionnez de nouveau le programme de conduite **E**.

Dégagement

Jusqu'à une vitesse maximale de 9 km/h, vous pouvez passer de la position de marche **D** à la marche arrière **R** et inversement sans actionner la pédale de frein. Cela vous permet de dégager le véhicule enlisé dans la neige ou la boue.

- ▶ Actionnez le levier sélecteur DIRECT SELECT en alternance vers le haut ou vers le bas au-delà du 1er point de résistance.

Traction d'une remorque

- ▶ En fonction de la pente, limitez la gamme de rapports (▷ page 190) ou engagez manuellement un rapport inférieur (▷ page 192) avec lequel le moteur tourne à régime moyen. Cela vaut également lorsque le TEMPOMAT, le DISTRONIC ou le SPEEDTRONIC est activé.

Changement de rapport manuel

Remarques générales

Lorsque vous sélectionnez le programme de conduite **M**, le changement de rapport automatique est désactivé et le changement de rapport manuel est activé automatiquement. Vous devez alors changer vous-même de rapport pendant toute la durée du programme de conduite sélectionné.

Si vous passez du programme de conduite **M** à un autre programme de conduite, le changement de rapport manuel est désactivé automatiquement. La boîte de vitesses automatique engage de nouveau les rapports automatiquement. Le programme de conduite sélectionné apparaît et la position de la boîte de vitesses **D** réapparaît sur le visuel.

Passage des rapports



- ① Descente des rapports
- ② Montée des rapports

L'indicateur de la boîte de vitesses sur le visuel affiche le programme de conduite **M** et le rapport engagé.

- ▶ **Montée des rapports** : tirez brièvement la palette droite qui se trouve sur le volant ②. Lorsque le régime moteur est suffisant, la boîte de vitesses automatique engage le rapport immédiatement supérieur.

Si le régime moteur maximal pour le rapport actuellement engagé est atteint et si vous continuez d'accélérer, la boîte de vitesses automatique n'engage pas automatiquement un rapport supérieur. Veillez impérativement à ce que le régime moteur n'atteigne pas la plage rouge du compte-tours. Tenez compte de la recommandation de changement de rapport affichée sur le visuel (> page 193). Lorsque le moteur atteint le régime moteur maximal, l'arrivée de carburant est coupée pour éviter un sursrégime.

- ▶ **Descente des rapports:** tirez brièvement la palette gauche qui se trouve sur le volant ①. Si le régime moteur maximal n'est pas dépassé en cas de passage à un rapport inférieur, la boîte de vitesses automatique engage le rapport immédiatement inférieur.

ou

- ▶ Tirez la palette gauche jusqu'à ce que la boîte de vitesses automatique engage le rapport optimal en fonction de la vitesse.
- ① En cas de décélération, la boîte de vitesses automatique engage automatiquement un rapport inférieur.

Recommandation de changement de rapport

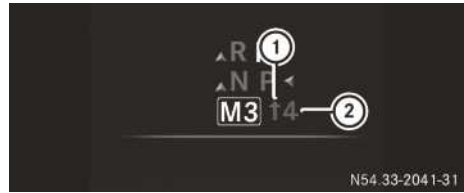

- ① Sens du changement de rapport
- ② Rapport recommandé

Les recommandations de changement de rapport vous aident à adopter un style de conduite économe.

- ▶ Lorsque la recommandation de changement de rapport apparaît sur le visuel, engagez le rapport conseillé ②.

Problèmes relatifs à la boîte de vitesses

Problèmes	Causes et conséquences possibles et ▶ Solutions
La boîte de vitesses reste bloquée sur P .	<p>L'électronique du véhicule est en panne.</p> <ul style="list-style-type: none"> ▶ Faites immédiatement contrôler l'électronique du véhicule par un atelier qualifié.
Le véhicule a moins de reprise que d'habitude. La boîte de vitesses ne passe plus les rapports.	<p>La boîte de vitesses est dans le mode de fonctionnement de secours. Vous ne pouvez plus engager que le 2e rapport et la marche arrière R.</p> <ul style="list-style-type: none"> ▶ Arrêtez-vous. ▶ Appuyez sur la pédale de frein. ▶ Mettez le levier sélecteur sur P. ▶ Arrêtez le moteur. ▶ Attendez 10 secondes au minimum avant de redémarrer le moteur. ▶ Appuyez sur la pédale de frein. ▶ Mettez le levier sélecteur sur D ou sur R. Sur D, la boîte de vitesses engage le 2e rapport. Sur R, elle engage la marche arrière. ▶ Faites immédiatement contrôler la boîte de vitesses par un atelier qualifié.

Ravitaillement

Consignes de sécurité importantes

ATTENTION

Les carburants sont facilement inflammables. En cas de manipulation incorrecte du carburant, il y a risque d'incendie et d'explosion.

Évitez impérativement d'approcher un feu ou une flamme nue, de fumer ou de provoquer des étincelles. Avant de ravitailler, arrêtez le moteur et le chauffage additionnel (si disponible).

ATTENTION

Les carburants sont toxiques et dangereux pour la santé. Il y a risque de blessure.

Évitez impérativement que du carburant n'entre en contact avec la peau, les yeux ou les vêtements ou qu'il ne soit ingéré. N'inhalez pas les vapeurs de carburant. Conservez les carburants hors de portée des enfants.

En cas de contact avec du carburant, tenez compte des remarques suivantes :

- En cas de contact avec la peau, rincez immédiatement le carburant avec de l'eau et du savon.
- Si le carburant est entré en contact avec les yeux, rincez immédiatement et soigneusement à l'eau claire. Consultez immédiatement un médecin.
- En cas d'ingestion, consultez immédiatement un médecin. Ne provoquez pas de vomissements.
- Changez immédiatement de vêtements s'ils ont été souillés par du carburant.

ATTENTION

L'accumulation d'électricité statique peut provoquer des étincelles et enflammer les vapeurs de carburant. Il y a risque d'incendie et d'explosion.

Touchez toujours la carrosserie du véhicule juste avant d'ouvrir le bouchon du réservoir ou de saisir le pistolet. Vous éliminez ainsi

l'électricité statique éventuellement présente.

Ne remontez pas à bord du véhicule pendant le ravitaillement. Vous risqueriez de vous charger à nouveau en électricité statique.





ATTENTION

Si vous mélangez de l'essence au gazole, le point d'inflammation du mélange est inférieur à celui du gazole pur. Lorsque le moteur tourne, des composants du système d'échappement risquent de surchauffer sans que vous le remarquiez. Il y a risque d'incendie.

Ne ravitaillez jamais avec de l'essence. Ne mélangez jamais d'essence au gazole.

Protection de l'environnement

Une manipulation incorrecte des carburants peut être une source de danger pour l'homme et pour l'environnement. Ne laissez pas les carburants s'écouler dans les canalisations, se mélanger aux eaux de ruissellement, atteindre la nappe phréatique ou s'infiltrer dans le sol.

-  Ne ravitaillez pas un véhicule équipé d'un moteur diesel avec de l'essence. De petites quantités d'essence suffisent pour endommager le système d'alimentation en carburant et le moteur.
-  Ne mettez pas le contact si vous avez ravitaillé le véhicule par erreur avec un mauvais carburant. Sinon, celui-ci pourrait passer dans les conduites de carburant. Prenez contact avec un atelier qualifié et faites vidanger entièrement le réservoir ainsi que les conduites de carburant.
-  Si vous remplissez trop le réservoir de carburant, vous risquez d'endommager le système d'alimentation en carburant.
-  Veillez à ne pas répandre de carburant sur les surfaces peintes. Sinon, vous risquez d'endommager la peinture.
-  Utilisez un filtre lorsque vous faites l'appoint de carburant avec un jerrycan. Sinon, des particules provenant du jerrycan risquent de boucher les conduites de carburant et/ou le système d'injection.

Vous trouverez de plus amples informations sur le carburant et la qualité du carburant sous « Ingrédients et lubrifiants, capacités » (▷ page 4 18).

Ravitaillement en carburant

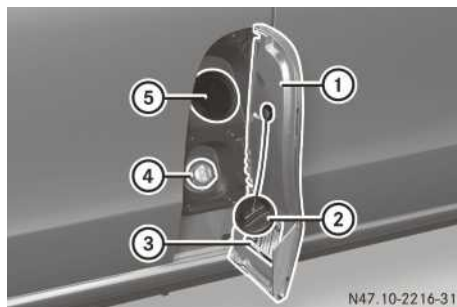

- ① Trappe du réservoir
- ② Bouchon du réservoir
- ③ Tableau des pressions de gonflage des pneus (▷ page 398)
- ④ Bouchon bleu du réservoir et tubulure de remplissage d'AdBlue®
- ⑤ Réservoir de carburant

La trappe du réservoir ① se trouve du côté gauche du véhicule, derrière la porte avant. Vous pouvez ouvrir la trappe du réservoir ① uniquement lorsque la porte avant est ouverte.

- ▶ Retirez la clé du contacteur d'allumage.
- ▶ Arrêtez le chauffage additionnel (▷ page 164).
- ▶ Ouvrez d'abord la porte avant gauche, puis la trappe du réservoir ①.
- ▶ Fermez toutes les portes du véhicule pour éviter que les vapeurs de carburant ne pénètrent dans l'habitacle.
- ▶ Tournez le bouchon du réservoir ② vers la gauche, retirez-le et laissez-le pendre au bout de la sangle.
- ▶ Introduisez la tubulure de remplissage du pistolet entièrement dans le réservoir ⑤ et faites le plein.
- ▶ Remplissez le réservoir de carburant uniquement jusqu'à l'arrêt automatique du pistolet. Sinon, du carburant risque de s'écouler.
- ▶ Mettez le bouchon du réservoir ② en place sur le réservoir ⑤ et tournez-le vers la droite.

Un clic vous indique que le bouchon du réservoir est complètement fermé.

- ▶ Ouvrez d'abord la porte avant gauche, puis fermez la trappe du réservoir ①.

Problèmes relatifs au carburant et au réservoir de carburant

Si votre véhicule perd du carburant, cela signifie que la conduite de carburant ou le réservoir sont défectueux.

- ▶ Ramenez immédiatement la clé en position **0** dans le contacteur d'allumage, puis retirez-la.
- ▶ Ne redémarrez le moteur en aucun cas.
- ▶ Prenez contact avec un atelier qualifié.

Si le réservoir de carburant est complètement vide, effectuez les étapes suivantes après le ravitaillement :

- ▶ Avant de démarrer : mettez 3 à 4 fois le contact.
- ▶ Tournez la clé en position **2** dans le contacteur d'allumage (▷ page 180).
Le voyant de préchauffage qui se trouve sur le combiné d'instruments s'allume brièvement.
- ▶ Lorsque le voyant de préchauffage est éteint, tournez la clé en position **3** dans le contacteur d'allumage et relâchez-la dès que le moteur tourne.

Si le moteur diesel est chaud, vous pouvez le démarrer sans préchauffage.

AdBlue®

Remarques générales

Pour fonctionner correctement, le post-traitement des gaz d'échappement des véhicules BlueTEC® doit être utilisé avec de l'AdBlue® (agent réducteur) (▷ page 33).

Lorsque le niveau d'AdBlue® a atteint le niveau de réserve de 2,4 l environ, le 1er message d'alerte **Faire l'appoint d'AdBlue cf. notice d'utilisation** apparaît sur le visuel.

Confiez l'appoint d'AdBlue® dans le réservoir du véhicule à un atelier qualifié. Cependant, vous pouvez également remplir le réservoir d'AdBlue®

- à l'aide du pistolet d'une pompe d'AdBlue® (▷ page 197)
- à l'aide d'un jerrycan de remplissage d'AdBlue® (▷ page 198)
- à l'aide de flacons de remplissage d'AdBlue® (▷ page 198)

Avant de vous rendre dans un pays extra-européen, contrôlez le niveau d'AdBlue® (▷ page 273) et faites-vous conseiller par un atelier qualifié.

Pour de plus amples informations sur le post-traitement des gaz d'échappement des véhicules BlueTEC® et sur l'AdBlue®, adressez-vous à un point de service Mercedes-Benz.

Basses températures extérieures

L'AdBlue® gèle à une température d'environ -11 °C. Le véhicule est équipé départ usine d'un dispositif de préchauffage de l'AdBlue®. Il peut ainsi être utilisé en hiver à des températures inférieures à -11 °C.

Lorsque vous faites l'appoint d'AdBlue® à des températures inférieures à -11 °C, le niveau de remplissage d'AdBlue® ne peut pas s'afficher correctement sur le combiné d'instruments. Si l'AdBlue® est gelé, roulez pendant au moins 20 minutes et garez ensuite le véhicule pendant au moins 30 secondes afin que le niveau de remplissage s'affiche correctement.

Consignes de sécurité importantes

! Utilisez uniquement de l'AdBlue® conforme à la norme ISO 22241.

Ne mélangez pas d'additifs à l'AdBlue® et ne diluez pas l'AdBlue® avec de l'eau. Sinon, le fonctionnement du système de post-traitement des gaz d'échappement risque d'être perturbé et ses composants endommagés.

! Pour remplir le réservoir d'AdBlue®, le véhicule doit être à l'horizontale. Le réservoir d'AdBlue® ne peut être rempli comme prévu que si le véhicule est à l'horizontale. Cela permet d'éviter les variations du niveau de remplissage.

Le remplissage n'est pas autorisé lorsque le véhicule est incliné. Vous risquez de trop remplir le réservoir. De ce fait, certains éléments du système de post-traitement des gaz d'échappement risquent d'être endommagés.

! Si, lors du ravitaillement, de l'AdBlue® est entré en contact avec des surfaces, rincez immédiatement avec de l'eau ou éliminez l'AdBlue® avec un chiffon humide et de l'eau froide. Si l'AdBlue® est déjà cristallisé, nettoyez-le avec une éponge et de l'eau froide. Les résidus d'AdBlue® cristallisent après un certain temps et encrassent les surfaces concernées.

! L'AdBlue® n'est pas un additif pour carburant et ne doit pas être versé dans le réservoir de carburant. Si de l'AdBlue® pénètre dans le réservoir de carburant, le moteur risque d'être endommagé.

De faibles quantités de vapeurs d'ammoniaque risquent de s'échapper si vous ouvrez le réservoir d'AdBlue®.

Les vapeurs d'ammoniaque ont une odeur âcre et irritent surtout la peau, les muqueuses et les yeux. Elles peuvent entraîner des sensations de brûlure au niveau du nez, de la gorge et des yeux. Une toux irritative et des larmes sont possibles.

N'inhalez pas les vapeurs d'ammoniaque. Remplissez le réservoir d'AdBlue® uniquement dans un local bien ventilé.

Évitez que de l'AdBlue® n'entre en contact avec la peau, les yeux ou les vêtements ou qu'il ne soit ingéré. Conservez l'AdBlue® hors de portée des enfants.

En cas de contact avec de l'AdBlue®, tenez compte des remarques suivantes :

- En cas de contact avec la peau, rincez immédiatement les parties touchées par l'AdBlue® avec de l'eau et du savon.
- Si l'AdBlue® est entré en contact avec les yeux, rincez immédiatement et soigneusement à l'eau claire. Consultez immédiatement un médecin.
- En cas d'ingestion d'AdBlue®, rincez-vous immédiatement et soigneusement la bouche.

Buvez beaucoup d'eau. Consultez immédiatement un médecin.

- Changez immédiatement de vêtements s'ils ont été souillés par de l'AdBlue®.

Videz si possible entièrement les flacons ou jerrycans de remplissage lorsque vous remplissez le réservoir d'AdBlue®. Vous évitez ainsi de transporter des récipients de remplissage entamés dans le véhicule.

Vous trouverez de plus amples informations sur l'AdBlue® sous « Ingrédients et lubrifiants, capacités » (▷ page 421).

Ouverture et fermeture du bouchon du réservoir d'AdBlue®



- ① Trappe du réservoir
- ② Bouchon bleu du réservoir d'AdBlue®
- ③ Bouchon du réservoir de carburant

La trappe du réservoir ① se trouve du côté gauche du véhicule, derrière la porte avant. Vous pouvez ouvrir la trappe du réservoir ① uniquement lorsque la porte avant est ouverte.

- ▶ Retirez la clé du contacteur d'allumage.
- ▶ Arrêtez le chauffage additionnel (▷ page 164).
- ▶ Ouvrez d'abord la porte avant gauche, puis la trappe du réservoir ①.
- ▶ Fermez toutes les portes du véhicule pour éviter que les vapeurs d'ammoniac ne pénètrent dans l'habitacle.
- ▶ Tournez le bouchon bleu du réservoir d'AdBlue® ② vers la gauche et enlevez-le.
- ▶ Commencez le processus de remplissage à l'aide du pistolet (▷ page 197) à l'aide du jerrycan de remplissage (▷ page 198) à l'aide du flacon de remplissage (▷ page 198)

- ▶ Après avoir rempli le réservoir d'AdBlue®, mettez le bouchon du réservoir d'AdBlue® ② en place sur la tubulure de remplissage et tournez-le vers la droite pour le serrer à fond.
- ▶ Tournez le bouchon du réservoir d'AdBlue® ② jusqu'à ce que son inscription soit lisible et à l'horizontale. Ce n'est qu'ainsi que la tubulure de remplissage est correctement fermée.
- ▶ Ouvrez d'abord la porte avant gauche, puis fermez la trappe du réservoir ①.

Processus de remplissage à l'aide du pistolet d'une pompe d'AdBlue®

! Si, lors du ravitaillement, de l'AdBlue® est entré en contact avec des surfaces, rincez immédiatement avec de l'eau ou éliminez l'AdBlue® avec un chiffon humide et de l'eau froide. Si l'AdBlue® est déjà cristallisé, nettoyez-le avec une éponge et de l'eau froide. Les résidus d'AdBlue® cristallisent après un certain temps et encrassent les surfaces concernées.

Vous trouverez des pompes d'AdBlue® dans de nombreuses stations-service.

- ▶ Dévissez le bouchon bleu du réservoir d'AdBlue® (▷ page 197).
- ▶ Introduisez le pistolet dans la tubulure de remplissage du véhicule et faites l'appoint d'AdBlue®. Veillez à ne pas trop remplir le réservoir d'AdBlue®.
- ▶ Lors de l'appoint, ne poursuivez pas le processus de remplissage après l'arrêt automatique du pistolet. Le réservoir d'AdBlue® est complètement rempli.
- ▶ Vissez le bouchon du réservoir d'AdBlue® et fermez la trappe du réservoir. Veillez à ce que le bouchon du réservoir d'AdBlue® soit correctement positionné (▷ page 197). Lorsque vous mettez ensuite le contact, le message **Faire l'appoint d'AdBlue cf. notice d'utilisation** doit disparaître du visuel au bout de 20 secondes environ. Si le message reste affiché sur le visuel, vous devez verser davantage d'AdBlue®.

Processus de remplissage à l'aide d'un jerrycan de remplissage d'AdBlue®

❗ Si, lors du ravitaillement, de l'AdBlue® est entré en contact avec des surfaces, rincez immédiatement avec de l'eau ou éliminez l'AdBlue® avec un chiffon humide et de l'eau froide. Si l'AdBlue® est déjà cristallisé, nettoyez-le avec une éponge et de l'eau froide. Les résidus d'AdBlue® cristallisent après un certain temps et encrassent les surfaces concernées.

Vous pouvez vous procurer des jerrycans de remplissage d'AdBlue® dans de nombreuses stations-service ou des points de service Mercedes-Benz. Les jerrycans d'AdBlue® sont souvent proposés avec un flexible de remplissage. Un flexible de remplissage qui n'est pas vissé sur le réservoir d'AdBlue® du véhicule n'offre aucune protection contre le surremplissage. Si vous remplissez trop le réservoir, de l'AdBlue® risque de s'écouler. L'AdBlue® est proposé dans un grand nombre de conditionnements.

- ▶ Dévissez le bouchon du jerrycan de remplissage d'AdBlue®.
- ▶ Vissez à la main le flexible de remplissage sur l'orifice du jerrycan de remplissage d'AdBlue®.
- ▶ Dévissez le bouchon bleu du réservoir d'AdBlue® (▷ page 197).
- ▶ Introduisez le flexible de remplissage dans la tubulure de remplissage du véhicule et faites l'appoint d'AdBlue®.

Veillez à ne pas trop remplir le réservoir d'AdBlue®. Ne poursuivez pas le processus de remplissage si de l'AdBlue® déborde.

- ▶ Vissez le bouchon du réservoir d'AdBlue® et fermez la trappe du réservoir. Veillez à ce que le bouchon du réservoir d'AdBlue® soit correctement positionné (▷ page 197).
- ▶ Dévissez le flexible de remplissage du jerrycan de remplissage d'AdBlue®.
- ▶ Refermez le jerrycan de remplissage d'AdBlue® à l'aide du bouchon.
- ▶ Rangez le jerrycan de remplissage d'AdBlue® partiellement vidé et le flexible de remplissage ou éliminez le jerrycan de remplissage d'AdBlue® vide et le flexible de remplissage

dans le respect des règles de protection de l'environnement.

Lorsque vous mettez ensuite le contact, le message **Faire l'appoint d'AdBlue** cf. [notice d'utilisation](#) doit disparaître du visuel au bout de 20 secondes environ. Si le message reste affiché sur le visuel, vous devez verser davantage d'AdBlue®.

Processus de remplissage à l'aide d'un flacon de remplissage d'AdBlue®

❗ Si, lors du ravitaillement, de l'AdBlue® est entré en contact avec des surfaces, rincez immédiatement avec de l'eau ou éliminez l'AdBlue® avec un chiffon humide et de l'eau froide. Si l'AdBlue® est déjà cristallisé, nettoyez-le avec une éponge et de l'eau froide. Les résidus d'AdBlue® cristallisent après un certain temps et encrassent les surfaces concernées.

❗ Vissez le flacon d'AdBlue® sans forcer. Sinon, le filetage du flacon de remplissage d'AdBlue® pourrait être endommagé et de l'AdBlue® risque de s'écouler.

Vous pouvez vous procurer des flacons de remplissage d'AdBlue® dans de nombreuses stations-service ou des points de service Mercedes-Benz. Les flacons de remplissage sans bouchon fileté n'offrent aucune protection contre le surremplissage. Si vous remplissez trop le réservoir, de l'AdBlue® risque de s'écouler. Mercedes-Benz vous propose des flacons de remplissage spéciaux avec bouchon fileté. Vous pouvez vous les procurer dans un point de service Mercedes-Benz.

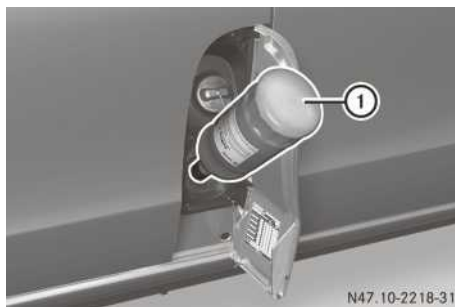

N47. 10-2218-31

- ▶ Dévissez le bouchon bleu du réservoir d'AdBlue® (▷ page 197).
- ▶ Dévissez le bouchon du flacon de remplissage d'AdBlue® ①.
- ▶ Mettez le flacon d'AdBlue® ① en place sur la tubulure de remplissage comme indiqué sur l'illustration, puis vissez-le à la main vers la droite.
- ▶ Appuyez fermement sur le flacon de remplissage d'AdBlue® ① en direction de la tubulure de remplissage.
Le réservoir d'AdBlue® se remplit. Cela peut durer 1 minute.
Le processus de remplissage est interrompu dès que vous relâchez le flacon de remplissage d'AdBlue® ①. Vous pouvez retirer le flacon d'AdBlue®, même s'il n'est que partiellement vidé.
- ▶ Relâchez le flacon de remplissage d'AdBlue® ①.
- ▶ Tournez le flacon de remplissage d'AdBlue® ① vers la gauche et enlevez-le.
- ▶ Vissez le bouchon du réservoir d'AdBlue® et fermez la trappe du réservoir. Veillez à ce que le bouchon du réservoir d'AdBlue® soit correctement positionné (▷ page 197).
- ▶ Fermez le flacon de remplissage d'AdBlue® ①.
- ▶ Rangez le flacon de remplissage d'AdBlue® ① partiellement vidé ou éliminez le flacon de remplissage d'AdBlue® ① vide dans le respect des règles de protection de l'environnement.
Lorsque vous mettez ensuite le contact, le message **Faire l'appoint d'AdBlue cf. notice d'utilisation** doit disparaître du visuel au bout de 20 secondes environ. Si le message reste affiché sur le visuel, vous devez verser davantage d'AdBlue®.

Stationnement

Consignes de sécurité importantes

ATTENTION

Si des matières inflammables (des feuilles, de l'herbe ou des branches, par exemple) entrent en contact avec des pièces brûlantes du système d'échappement ou avec le flux des gaz

d'échappement, elles peuvent s'enflammer. Il y a risque d'incendie.

Garez le véhicule de façon à ce qu'aucune matière inflammable n'entre en contact avec des pièces brûlantes du véhicule. Ne vous garez surtout pas sur des champs d'herbe sèche ou de chaume.

ATTENTION

Si vous laissez des enfants sans surveillance à l'intérieur du véhicule, ils pourraient mettre le véhicule en mouvement, par exemple en

- desserrant le frein de stationnement
- désengageant la position de stationnement **P** (véhicules équipés d'une boîte de vitesses automatique) ou en mettant la boîte de vitesses au point mort (véhicules équipés d'une boîte de vitesses mécanique)
- démarrant le moteur

Ils pourraient en outre utiliser les équipements du véhicule et se coincer. Il y a risque d'accident et de blessure.

Lorsque vous quittez le véhicule, prenez toujours la clé avec vous et verrouillez le véhicule. Ne laissez jamais des enfants sans surveillance à l'intérieur du véhicule.

! Immobilisez toujours correctement le véhicule pour qu'il ne puisse pas se mettre à rouler. Sinon, vous risquez d'endommager le véhicule ou la chaîne cinématique du véhicule.

! Lorsque vous immobilisez le véhicule, retirez toujours la clé afin d'éviter que la batterie ne se décharge.

Arrêtez toujours votre véhicule à l'écart de la circulation et immobilisez-le pour l'empêcher de se mettre à rouler. Si vous souhaitez garer votre véhicule, tenez compte des dispositions légales en vigueur dans le pays où vous trouvez. Pour que le véhicule soit correctement immobilisé, il faut que

- le frein de stationnement soit serré
- la boîte de vitesses se trouve sur **P** et la clé soit retirée (véhicules équipés d'une boîte de vitesses automatique)

- le 1er rapport ou la marche arrière soit engagé (véhicules équipés d'une boîte de vitesses mécanique)
- dans les montées ou les descentes, les roues avant soient braquées en direction du trottoir

Frein de stationnement

Consignes de sécurité importantes

Vous ne devez en principe serrer le frein de stationnement que si le véhicule est à l'arrêt.

Votre véhicule est équipé d'un frein de stationnement électrique. Le fonctionnement du frein de stationnement dépend de la tension du réseau de bord. Si la tension du réseau de bord est basse ou si le système de frein de stationnement est en panne, il se peut que le frein de stationnement ne puisse pas être desserré ou serré.

Si le frein de stationnement est en panne, le voyant orange  qui se trouve sur le combiné d'instruments s'allume et un message correspondant apparaît sur le visuel. Intervenez en fonction du message affiché (> page 284).

Serrage et desserrage automatiques

Lorsque vous retirez la clé du contacteur d'allumage alors que le véhicule est à l'arrêt, le frein de stationnement est serré automatiquement.

Si vous avez bouclé votre ceinture de sécurité et que vous appuyez sur la pédale d'accélérateur pour démarrer, le frein de stationnement se desserre automatiquement.

Sur les véhicules équipés d'une boîte de vitesses mécanique, le frein de stationnement se desserre si vous avez bouclé votre ceinture de sécurité et que vous appuyez sur la pédale d'accélérateur pour démarrer. La force de maintien du frein de stationnement est réduite au passage du rapport de démarrage. Lorsque vous engagez le rapport, appuyez donc également sur la pédale de frein. Ce n'est qu'ainsi que vous pouvez immobiliser le véhicule pour qu'il ne se mette pas à rouler de manière intempestive.



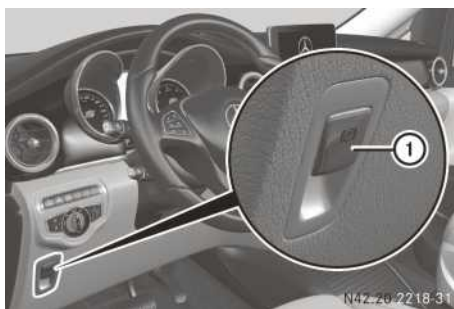

Sur les véhicules équipés d'une boîte de vitesses automatique, le frein de stationnement se desserre si vous avez bouclé votre ceinture de sécurité et que vous mettez la boîte de vitesses sur **D** ou sur **R**. Pour cela, appuyez sur la pédale de frein.

Serrage et desserrage manuels



Poignée du frein de stationnement

Si vous serrez et desserrez fréquemment le frein de stationnement dans un court laps de temps, il se peut que le frein de stationnement ne puisse plus être desserré. Pour éviter qu'il ne soit endommagé, le frein de stationnement est alors bloqué de manière temporaire (sécurité enfants). Au bout de 20 secondes environ, le frein de stationnement est de nouveau opérationnel.

- **Serrage:** tournez la clé en position **1** ou **2** dans le contacteur d'allumage.
Si vous tournez la clé en position **0** dans le contacteur d'allumage, vous pouvez uniquement serrer le frein de stationnement dans les 5 minutes qui suivent.
- Appuyez sur la poignée .
Le voyant rouge  qui se trouve sur le combiné d'instruments s'allume.
- **Desserrage:** tournez la clé en position **1** ou **2** dans le contacteur d'allumage.
Vous pouvez desserrer le frein de stationnement 1 fois lorsque vous avez tourné la clé de la position **1** à la position **0** dans le contacteur d'allumage.
- Appuyez sur la pédale de frein.
- Tirez la poignée .
Le voyant rouge  qui se trouve sur le combiné d'instruments s'éteint.

Freinage d'urgence

En cas de défaillance du frein de service, le frein de stationnement peut être utilisé exceptionnellement pour effectuer un freinage d'urgence. La distance de freinage est alors nettement plus longue.

- ▶ Appuyez sur la poignée du frein de stationnement pendant la marche (▷ page 200). Les feux stop du véhicule s'allument. Un signal d'alerte retentit et le voyant rouge  qui se trouve sur le combiné d'instruments clignote. Le message **Desserrer frein stationnement** apparaît sur le visuel.

Votre véhicule est freiné tant que vous maintenez la poignée du frein de stationnement électriquement enfoncée.

Si vous freinez le véhicule avec le frein de stationnement jusqu'à ce qu'il s'arrête, le frein de stationnement est serré.

Arrêt du moteur

Consignes de sécurité importantes

ATTENTION

Lorsque vous arrêtez le moteur, la boîte de vitesses passe au point mort **N**. Le véhicule peut se mettre à rouler. Il y a risque d'accident.

Après avoir arrêté le moteur, mettez la boîte de vitesses sur **P**. Le frein de stationnement vous permet d'immobiliser le véhicule à l'arrêt.

- ❗ Si la température du liquide de refroidissement est élevée, par exemple après un trajet en montagne, laissez encore tourner le moteur au ralenti pendant 2 minutes environ avant de l'arrêter.

Cela permet à la température du liquide de refroidissement de se normaliser.

Véhicules équipés d'une boîte de vitesses mécanique

- ▶ Arrêtez le véhicule.
- ▶ Engagez le 1er rapport ou la marche arrière **R**.
- ▶ Ramenez la clé en position **O** dans le contacteur d'allumage, puis retirez-la. L'antidémarrage est activé. Le frein de stationnement est serré automatiquement.
- ▶ Immobilisez le véhicule pour qu'il ne puisse pas se mettre à rouler (▷ page 199).

Véhicules équipés d'une boîte de vitesses automatique

- ▶ Arrêtez le véhicule.
- ▶ Mettez la boîte de vitesses sur **P**.
- ▶ Ramenez la clé en position **O** dans le contacteur d'allumage, puis retirez-la. L'antidémarrage est activé. Le frein de stationnement est serré automatiquement. Si vous coupez le moteur alors que le levier sélecteur se trouve sur **R** ou **D**, la boîte de vitesses automatique passe automatiquement sur **N**. Si vous ouvrez ensuite une porte avant ou si vous retirez la clé, la boîte de vitesses automatique passe automatiquement sur **P**. Si vous avez mis la boîte de vitesses automatique sur **N** avant de couper le moteur, la boîte de vitesses automatique reste sur **N** même si vous ouvrez une porte avant.
- ▶ Immobilisez le véhicule pour qu'il ne puisse pas se mettre à rouler (▷ page 199).

Immobilisation du véhicule

Si votre véhicule reste immobilisé pendant plus de 4 semaines, une décharge profonde peut endommager la batterie partiellement ou totalement.

- ▶ Débranchez la batterie (▷ page 372).
 - ou
 - ▶ Branchez la batterie à un appareil de maintien en charge. Tenez impérativement compte des remarques relatives à la charge des batteries (▷ page 374).
- Pour tout renseignement sur les appareils de maintien en charge, adressez-vous à un atelier qualifié.

Si votre véhicule reste immobilisé pendant plus de 6 semaines, il peut en subir des dommages.

- ▶ Faites-vous conseiller par un atelier qualifié.

Recommandations pour la conduite**Remarques générales****⚠ ATTENTION**

Si vous coupez le contact pendant la marche, certaines fonctions importantes pour la sécurité ne seront pas disponibles ou ne le seront que de manière limitée. Cela peut concerner la direction assistée et l'assistance de freinage, par exemple. Vous devez alors fournir un effort beaucoup plus important pour diriger et freiner le véhicule. Il y a risque d'accident.

Ne coupez pas le contact pendant la marche.

En poussée, c'est-à-dire lorsque vous relâchez complètement la pédale d'accélérateur, l'alimentation en carburant est interrompue dès que le régime moteur se situe en dehors de la plage de régulation du ralenti.

Affichage ECO

En fonction de l'équipement du véhicule, vous pouvez consulter l'affichage ECO dans le visuel de votre véhicule.

L'affichage ECO vous indique dans quelle mesure vous roulez de manière économique. L'affichage ECO vous aide alors à adopter un style de conduite qui privilégie l'économie en fonction des paramètres donnés et de ceux sélectionnés. En adaptant votre style de conduite en conséquence, vous pouvez influencer de manière décisive sur la consommation de carburant de votre véhicule.

Vous pouvez consulter l'affichage ECO dans le menu **Trajet**.



- ① Accélération
- ② Décélération
- ③ Régularité
- ④ Autonomie supplémentaire atteinte

Utilisez les touches du volant.

- ▶ **Affichage ECO:** appuyez sur la touche pour afficher la liste des menus.
- ▶ Appuyez sur la touche ou la touche pour sélectionner le menu **Trajet**.
- ▶ Confirmez avec .
- ▶ Appuyez sur la touche ou la touche pour sélectionner l'affichage ECO.

L'autonomie ④ supplémentaire atteinte depuis le début du trajet par un style de conduite adapté apparaît sous **Dep. départ (+)**.

Si le niveau de carburant a atteint le niveau de réserve, l'affichage de l'autonomie ④ sur le visuel est remplacé par l'affichage du message **Réserve carb.**. En outre, le voyant d'alerte qui se trouve sur le combiné d'instruments s'allume (▷ page 310).

L'affichage ECO comprend 3 segments avec une zone interne et une zone externe. Les segments correspondent aux 3 catégories suivantes :

①	<p>Accélération – évaluation de toutes les phases d'accélération :</p> <ul style="list-style-type: none"> • La zone externe se remplit et la zone interne s'allume en vert : accélération modérée (en particulier lorsque vous roulez à grande vitesse) • La zone externe se vide et la zone interne est grise : accélération sportive
②	<p>Décélération – évaluation de toutes les phases de décélération :</p> <ul style="list-style-type: none"> • La zone externe se remplit et la zone interne s'allume en vert : conduite prévoyante, respect des distances de sécurité et relâchement anticipé de la pédale d'accélérateur. La vitesse du véhicule diminue sans qu'il soit nécessaire de freiner. • La zone externe se vide et la zone interne est grise : coups de frein fréquents et brutaux
③	<p>Régularité – évaluation continue de toutes les modifications de la vitesse :</p> <ul style="list-style-type: none"> • La zone externe se remplit et la zone interne s'allume en vert : vitesse constante et absence de phases d'accélération et de décélération inutiles • La zone externe se vide et la zone interne est grise : variations de vitesse

Les 3 zones internes représentent la tendance actuelle du style de conduite et s'allument en vert en cas de conduite particulièrement économique. En fonction de la situation, jusqu'à 2 zones peuvent s'allumer en même temps.

Au début de trajet, les 3 zones externes sont vides et se remplissent en cas de conduite économique. Un niveau de remplissage élevé indique un style de conduite économique. Si les 3 zones externes sont entièrement remplies simultanément, le conducteur a adopté un style

de conduite qui privilégie l'économie en fonction des paramètres donnés et de ceux sélectionnés. Le cadre autour de l'affichage ECO s'allume.

L'affichage ECO ne fournit aucune information sur la consommation de carburant réelle du véhicule. L'autonomie supplémentaire atteinte sous **Dep. départ (+)** ne correspond pas à une économie de carburant constante.

En plus du style de conduite, la consommation de carburant réelle du véhicule dépend de nombreux autres facteurs, tels que

- le chargement
- la pression des pneus
- un démarrage à froid
- le type de route
- les consommateurs activés

Ces facteurs ne sont pas pris en considération par l'affichage ECO.

Un style de conduite économique implique avant tout de rouler à des régimes modérés.

Pour rouler de manière économique et obtenir une meilleure évaluation dans les catégories « Accélération » et « Régularité »,

- tenez compte des recommandations de changement de rapport (véhicules équipés d'une boîte de vitesses mécanique) (▷ page 182)
- sélectionnez le programme de conduite **E** (véhicules équipés d'une boîte de vitesses automatique) (▷ page 191).

Pendant les longs trajets à vitesse constante, par exemple sur autoroute, seule la zone externe de la catégorie « Régularité » varie.

L'affichage ECO évalue le style de conduite sur l'ensemble du trajet, du début à la fin. Au début du trajet, les zones externes varient donc plus fortement. Plus le trajet dure longtemps, moins les variations sont importantes. Pour obtenir une évaluation plus précise de la période actuelle pendant la marche, vous devez remettre les valeurs à zéro (▷ page 265).

Les valeurs de l'affichage ECO sont automatiquement remises à zéro si vous interrompez le trajet et que le contact est coupé pendant plus de 4 heures.

Trajets courts

❗ Si vous utilisez le véhicule le plus souvent pour des trajets courts, le nettoyage automatique du filtre à particules diesel risque de ne

pas fonctionner correctement. Du carburant peut alors s'accumuler dans l'huile moteur, ce qui risque d'endommager le moteur.

! Lors de la régénération automatique, des gaz brûlants s'échappent de la sortie d'échappement. Respectez une distance minimale de 1 m par rapport à d'autres objets (véhicules en stationnement, par exemple) afin d'éviter des dommages matériels.

Si vous utilisez votre véhicule le plus souvent pour des trajets courts, effectuez un trajet de 20 minutes sur l'autoroute ou hors agglomération tous les 500 km. Cela favorise la régénération du filtre à particules diesel.

Limite de vitesse

ATTENTION

Si vous dépassez la capacité de charge indiquée sur les pneus ou l'indice de vitesse autorisé, cela peut causer des dommages au niveau des pneus et entraîner leur éclatement. Il y a risque d'accident.

Par conséquent, montez uniquement des pneus dont les dimensions et le type sont agréés pour votre véhicule. Veillez à respecter la capacité de charge des pneus requise pour le véhicule et l'indice de vitesse.

En tant que conducteur, vous devez connaître la vitesse maximale limitée par construction et la vitesse maximale autorisée par l'équipement pneumatique et la pression de gonflage. Veillez en particulier à respecter les prescriptions spécifiques au pays concerné en matière d'homologation des pneus.

Vous ne devez en aucun cas dépasser la limite de vitesse prescrite par l'indice de vitesse pour l'équipement pneumatique du véhicule. L'indice de vitesse est indiqué dans les tableaux relatifs à l'équipement pneumatique (> page 411).

Vous pouvez limiter la vitesse maximale autorisée du véhicule de façon permanente (pour l'utilisation de pneus hiver, par exemple).

Mercedes-Benz vous recommande de confier la programmation de la vitesse maximale autorisée à un point de service Mercedes-Benz.

Sur les véhicules équipés du SPEEDTRONIC, vous pouvez limiter la vitesse maximale autorisée du véhicule de façon temporaire et/ou per-

manente par l'intermédiaire de l'ordinateur de bord (> page 211).

Lors des dépassements, tenez compte du fait que le moteur est bridé automatiquement lorsque le véhicule atteint la vitesse maximale autorisée programmée.

En descente, la limite de vitesse peut être dépassée. Freinez si nécessaire. Des messages sur le visuel attirent votre attention sur le fait que vous atteignez la limite de vitesse.

Voyages à l'étranger

Maintenance

Un vaste réseau de points de service Mercedes-Benz est également présent à l'étranger. N'oubliez pas qu'il est tout de même possible que les points de service et les pièces de rechange ne soient pas disponibles immédiatement. Vous pouvez vous procurer les répertoires correspondants dans tous les points de service Mercedes-Benz.

Carburant

Dans certains pays, seuls des carburants avec une teneur en soufre élevée sont disponibles. Un carburant inapproprié peut provoquer des dommages au niveau du moteur. Vous trouverez des informations sur le carburant sous « Ingrédients et lubrifiants, capacités » (> page 418).

AdBlue®

La qualité de l'AdBlue® disponible à l'étranger n'est pas toujours suffisante. Avant de vous rendre dans un pays extra-européen, contrôlez notamment le niveau d'AdBlue® (> page 273). Faites-vous conseiller par un atelier qualifié.

Vous trouverez des informations sur l'AdBlue® sous « Ingrédients et lubrifiants, capacités » (> page 421).

Feux de croisement

Remarques générales

Vous devez passer à des feux de croisement symétriques dans les pays où le côté de circulation diffère de celui du pays d'immatriculation. Grâce à cette mesure, les usagers circulant en sens inverse ne seront pas éblouis. Lorsque les

feux de croisement sont réglés en position symétrique, le bord de la voie n'est plus éclairé si loin et si haut.

Véhicules équipés de projecteurs halogènes

Il n'est pas nécessaire de passer à des feux de croisement symétriques. Le réglage n'est pas nécessaire pour satisfaire aux exigences légales des pays où le côté de circulation diffère de celui du pays d'immatriculation.

Véhicules équipés de projecteurs LED

Vous pouvez régler les feux de croisement par l'intermédiaire du menu **Réglages** de l'ordinateur de bord. Dans le sous-menu **Eclairage**, vous pouvez, en passant par la fonction **Feux de croisement Réglage pour**, sélectionner **circulation à droite** ou **circulation à gauche** (▷ page 275).

Vous pouvez également faire régler les feux de croisement pour la circulation à droite ou à gauche par un atelier qualifié.

- ▶ Avant de franchir la frontière d'un pays et à votre retour, réglez les feux de croisement le plus près possible de la frontière. Si le réglage actuel ne correspond pas au pays de livraison de votre véhicule, l'éclairage d'autoroute et l'éclairage antibrouillard à fonction étendue ne sont pas disponibles.

Transport par chemin de fer

En raison de la hauteur des tunnels et des normes de chargement, le transport du véhicule par chemin de fer peut être soumis à certaines restrictions ou exiger des mesures particulières dans certains pays.

Pour de plus amples informations, adressez-vous à un point de service Mercedes-Benz.

Freins

Consignes de sécurité importantes

ATTENTION

Si vous descendez les rapports pour augmenter l'effet de frein moteur alors que vous roulez sur une chaussée glissante, les roues motrices pourraient perdre leur adhérence.

Le risque de dérapage et d'accident augmente.

Sur chaussée glissante, ne descendez pas les rapports pour augmenter l'effet de frein moteur.

Conduite en descente

- ! Un actionnement prolongé de la pédale de frein entraîne une usure excessive et prématurée du système de freinage.

Ceci est également valable pour le freinage automatique lorsque vous avez activé le TEM-POMAT, le SPEEDTRONIC ou le DISTRONIC PLUS.

Dans les descentes longues et à forte déclivité, vous devez ainsi engager à temps un rapport inférieur, également dans le cas des véhicules équipés d'une boîte de vitesses automatique. Pour cela, il est nécessaire de limiter à temps la gamme de rapports à **2** ou **1** (véhicules équipés d'une boîte de vitesses automatique sans le programme de conduite **M**) (▷ page 190).

Tenez-en compte en particulier lorsque le véhicule est chargé ou qu'une remorque est tractée.

Vous utiliserez ainsi l'effet de freinage du moteur pour conserver votre vitesse et devrez moins freiner. Ceci permet de soulager le frein de service et d'éviter que les freins ne surchauffent et ne s'usent trop rapidement.

Sollicitation des freins

ATTENTION

Si vous laissez le pied reposer sur la pédale de frein pendant la marche, le système de freinage risque de surchauffer. Il en résulte un allongement de la distance de freinage et le système de freinage peut tomber en panne. Il y a risque d'accident.

N'utilisez jamais la pédale de frein comme repose-pieds. Pendant la marche, n'appuyez pas simultanément sur la pédale de frein et la pédale d'accélérateur.

- ! Un actionnement prolongé de la pédale de frein entraîne une usure excessive et prématurée du système de freinage.

En cas de sollicitation extrême des freins, ne vous arrêtez pas immédiatement. Continuez de

rouler pendant un certain temps. Le déplacement d'air refroidit les freins plus rapidement. Si vous n'utilisez les freins que modérément, assurez-vous de temps en temps de leur efficacité. Donnez pour cela un coup de frein puissant à grande vitesse en tenant compte des conditions de circulation. Ce freinage permettra d'obtenir un meilleur accrochage des garnitures de frein.

Trajet sur route mouillée

Si vous avez roulé longtemps sous une forte pluie sans freiner, il peut arriver qu'au premier freinage les freins répondent avec retard. Cela peut également se produire après le lavage du véhicule ou si vous avez traversé des portions de route inondées.

Vous devez alors exercer une pression plus importante sur la pédale de frein. Maintenez une distance plus grande par rapport au véhicule qui vous précède.

Après un trajet sur route mouillée ainsi qu'après le lavage du véhicule, effectuez un freinage puissant en tenant compte des conditions de circulation. Ceci aura pour effet d'échauffer les disques de frein, de les faire sécher plus rapidement et ainsi de les protéger contre la corrosion.

Effet de freinage limité sur les routes salées

Si vous roulez sur des routes salées, une couche de sel peut se former sur les disques et les garnitures de frein. La distance de freinage risque alors de s'allonger considérablement.

Maintenez une distance de sécurité importante par rapport au véhicule qui vous précède.

Élimination d'une éventuelle couche de sel

- ▶ Freinez au début du trajet, de temps en temps pendant le trajet et à la fin du trajet. Veillez à ne pas mettre en danger les autres usagers.

Nouveaux disques et garnitures de frein

Des garnitures et des disques de frein neufs ne permettent d'obtenir un effet de freinage optimal qu'après plusieurs centaines de kilomètres. Vous devez donc compenser l'effet de freinage réduit par une pression accrue sur la pédale de frein.

Pour des raisons de sécurité, Mercedes-Benz vous recommande de faire monter sur le véhicule uniquement les disques et garnitures de frein suivants :

- Disques de frein agréés pour les véhicules Mercedes-Benz
- Garnitures de frein agréées pour les véhicules Mercedes-Benz ou présentant le même standard de qualité

Le montage d'autres disques ou garnitures de frein peut compromettre la sécurité du véhicule. Remplacez toujours les disques et garnitures de frein en procédant par essieu et confiez-en le remplacement uniquement à un atelier qualifié. Lors du remplacement des disques de frein, faites également toujours remplacer les garnitures de frein.

Conduite sur route mouillée

Aquaplanage

ATTENTION

Suivant la hauteur d'eau sur la chaussée, l'aquaplanage peut se produire même si vous roulez à faible vitesse et que la profondeur des sculptures des pneus est suffisante. Il y a risque d'accident.

Évitez par conséquent de rouler dans les ornières et freinez avec précaution.

Par conséquent, en cas de fortes précipitations ou dans des conditions propices à l'aquaplanage, adoptez le comportement suivant :

- Réduisez votre vitesse.
- Évitez les ornières.
- Freinez avec précaution.

Traversée de portions de route inondées

I Tenez compte du fait que les véhicules qui précèdent ou qui arrivent en sens inverse génèrent des vagues. Il se peut alors que la hauteur d'eau maximale autorisée soit dépassée.

Tenez impérativement compte de ces remarques. Sinon, vous risquez d'endommager le moteur, le système électrique et la boîte de vitesses.

Si vous devez traverser une portion de route sur laquelle de l'eau s'est accumulée,

- tenez compte du fait que l'eau ne doit pas dépasser le bord inférieur du pare-chocs avant lorsque celle-ci est calme
- roulez au pas

Conduite en hiver

ATTENTION

Si vous descendez les rapports pour augmenter l'effet de frein moteur alors que vous roulez sur une chaussée glissante, les roues motrices pourraient perdre leur adhérence. Le risque de dérapage et d'accident augmente.

Sur chaussée glissante, ne descendez pas les rapports pour augmenter l'effet de frein moteur.

DANGER

Si la sortie d'échappement est bouchée ou qu'une aération suffisante est impossible, des gaz d'échappement toxiques, en particulier du monoxyde de carbone, peuvent pénétrer à l'intérieur du véhicule. C'est le cas, par exemple, si le véhicule reste bloqué dans la neige. Il y a danger de mort.

Si vous devez laisser tourner le moteur ou le chauffage additionnel, veillez à ce que les sorties d'échappement et la zone autour du véhicule soient toujours débarrassées de tout dépôt de neige. Pour garantir une entrée d'air frais suffisante, ouvrez une vitre du côté du véhicule qui n'est pas exposé au vent.

! Des accumulations de neige et de glace, notamment à l'état gelé, dans la zone de l'admission d'air, des parties mobiles, des essieux et des passages de roues peuvent

- obstruer l'admission d'air
- endommager des pièces du véhicule
- provoquer des dysfonctionnements en limitant la mobilité prévue au niveau de la carrosserie (réduction de l'angle de braquage possible, par exemple)

Lorsque vous effectuez des trajets dans des conditions hivernales, contrôlez réguliè-

ment le véhicule et enlevez la neige et la glace.

En cas de dommages, prenez contact avec un atelier qualifié.

! Les véhicules équipés d'une boîte de vitesses automatique ne doivent rouler que temporairement au point mort **N**. Si le véhicule roule plus longtemps en roue libre, par exemple en cas de remorquage, la boîte de vitesses sera endommagée.

Avant le début de l'hiver, faites effectuer un service spécial par un atelier qualifié.

Sur le verglas, conduisez avec une prudence extrême. Évitez les accélérations brutales ainsi que les coups de volant et les coups de frein brusques. N'utilisez pas le TEMPOMAT ni le DIS-TRONIC PLUS.

Si le véhicule commence à dérapier ou que vous ne pouvez pas l'arrêter à faible vitesse :

► **Véhicules équipés d'une boîte de vitesses mécanique :** mettez la boîte de vitesses au point mort.

► **Véhicules équipés d'une boîte de vitesses automatique :** mettez la boîte de vitesses sur **N**.

► Essayez de garder le contrôle du véhicule par des modifications de la trajectoire.

L'indicateur de température extérieure n'est pas prévu pour servir d'avertisseur de verglas. Par conséquent, il ne convient pas à cet usage. Les variations de la température extérieure s'affichent avec un léger décalage sur l'indicateur.

L'indication de températures légèrement supérieures au point de congélation ne garantit pas que la chaussée n'est pas verglacée. La route peut tout de même être verglacée, notamment dans les traversées de forêt ou sur les ponts. Si vous n'adaptez pas votre style de conduite à ce genre de situation, le véhicule peut dérapier. Par conséquent, adaptez toujours votre style de conduite et votre vitesse aux conditions météorologiques du moment.

Soyez particulièrement attentif à l'état de la chaussée dès que la température extérieure s'approche du point de congélation.

Vous trouverez de plus amples informations sous

- « Pneus M+S » (▷ page 396)
- « Chaînes neige » (▷ page 397)
- « Conduite avec des pneus été » (▷ page 396)

Tenez également compte des remarques qui figurent dans la section « Utilisation en hiver » (▷ page 395).

Conduite en montagne

⚠ Véhicules équipés d'un moteur diesel: la sécurité de fonctionnement du moteur diesel est assurée jusqu'à une altitude de 2 500 m par rapport au niveau de la mer. Vous pouvez dépasser brièvement cette limite, par exemple lors d'un passage de col. Ne roulez pas en permanence à une altitude supérieure à 2 500 m. Sinon, vous risquez d'endommager le moteur diesel.

Lors de trajets en montagne, tenez compte du fait que la puissance du moteur et, par conséquent, l'aptitude du véhicule au démarrage en côte diminuent avec l'altitude. Tenez-en compte en particulier lorsqu'une remorque est tractée sur les routes de montagne.

Les charges tractées autorisées sont valables pour les trajets jusqu'à une altitude de 1 000 m par rapport au niveau de la mer avec des pentes jusqu'à 12 %.

Vous trouverez des indications sur les charges tractées autorisées dans les documents de votre véhicule et sur la plaque constructeur du véhicule (▷ page 417) ou sous « Charges tractées » (▷ page 428).

Si vous roulez à une altitude de 2 500 m par rapport au niveau de la mer, la fonction ECO-Start n'est plus disponible.

Vous trouverez de plus amples informations sur le freinage en descente sous « Freinage » (▷ page 205).

Systèmes d'aide à la conduite

TEMPOMAT

Remarques générales

Le TEMPOMAT maintient la vitesse du véhicule à la valeur que vous avez réglée. Il freine le véhicule automatiquement pour que la vitesse réglée ne soit pas dépassée.

Lorsque vous pouvez rouler à vitesse constante pendant un certain temps, activez le TEMPOMAT. Vous pouvez régler n'importe quelle vitesse à partir de 30 km/h par paliers de 1 km/h et de 10 km/h.

Si vous avez réglé l'unité d'affichage du tachymètre numérique sur **mi les** (▷ page 276), vous pouvez régler n'importe quelle vitesse à partir de 20 mph par paliers de 1 mph ou de 5 mph.

Lors de trajets en tout-terrain ou sur chantier, le TEMPOMAT ne doit pas être activé.

En montée, il peut arriver que le TEMPOMAT ne parvienne pas à maintenir la vitesse mémorisée. Celle-ci est rétablie dès que la pente diminue pour autant que la vitesse ne soit pas retombée en dessous de 30 km/h. Dans les descentes, le TEMPOMAT maintient la vitesse en freinant automatiquement le véhicule. Tenez compte des recommandations complémentaires pour la conduite (▷ page 205).

Remarques sur les changements de rapport dans le cas des véhicules équipés d'une boîte de vitesses mécanique :

- Roulez toujours avec un régime moteur suffisant mais non excessif.
- Changez de rapport à temps, en particulier dans les côtes dont la pente est raide.
- Ne descendez pas plusieurs rapports à la fois.
- Si vous maintenez la pédale d'embrayage enfoncée pendant plus de 6 secondes, le TEMPOMAT se désactive.
- Si vous passez au point mort et relâchez la pédale d'embrayage, le régime moteur peut augmenter de manière significative. Désactivez auparavant le TEMPOMAT.

Consignes de sécurité importantes

Tenez compte des remarques relatives au freinage (▷ page 205).

Le TEMPOMAT n'est pas en mesure de diminuer le risque d'accident résultant d'une conduite inadaptée ou d'un manque d'attention ni d'annuler les lois de la physique. Le TEMPOMAT ne peut pas tenir compte des conditions routières et météorologiques ni des conditions de circulation. Le TEMPOMAT est uniquement un système d'aide. C'est vous qui êtes responsable de la distance de sécurité, de la vitesse du véhicule, de l'opportunité de son freinage et du maintien de la voie.

Si vous modifiez la taille des roues de votre véhicule, vérifiez la catégorie de taille à laquelle elles appartiennent (▷ page 393). Si vous modifiez l'affectation sans changer le code des calculateurs montés dans le véhicule, le fonctionnement du TEMPOMAT risque d'être compromis.

N'utilisez pas le TEMPOMAT

- lorsque les conditions de circulation ne permettent pas de rouler à vitesse constante (circulation dense, routes sinueuses ou conduite en tout-terrain, par exemple)
- sur route glissante. Les roues motrices peuvent perdre leur adhérence lors d'un freinage ou d'une accélération et votre véhicule risque de dérapier.
- lorsque les conditions de visibilité sont mauvaises (en cas de brouillard, de forte pluie ou de chutes de neige, par exemple)

En cas de changement de conducteur, attirez son attention sur la vitesse mémorisée.

Manette et affichage du TEMPOMAT

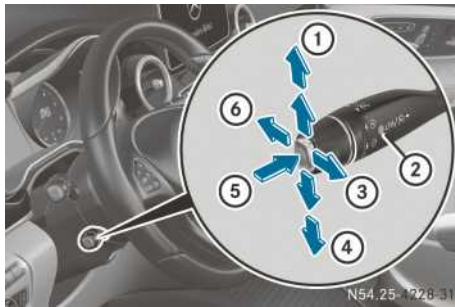

- ① Activation et mémorisation de la vitesse actuelle ou d'une vitesse plus élevée
- ② Voyant LIM
- ③ Activation avec la dernière vitesse mémorisée
- ④ Activation et mémorisation de la vitesse actuelle ou d'une vitesse plus faible
- ⑤ Commutation entre le TEMPOMAT et le SPEEDTRONIC variable
- ⑥ Désactivation du TEMPOMAT

La manette du TEMPOMAT est celle qui se trouve en bas à gauche sur la colonne de direction.

La manette du TEMPOMAT vous permet de commander le TEMPOMAT et le SPEEDTRONIC variable.

► **Présélection du TEMPOMAT:** contrôlez si le voyant LIM ② est éteint.

Si c'est le cas, le TEMPOMAT est déjà sélectionné.

Si ce n'est pas le cas, actionnez la manette du TEMPOMAT dans la direction ⑤ (flèche).

Le voyant LIM ② vous indique la fonction que vous avez sélectionnée :

- **Voyant LIM éteint:** le TEMPOMAT est sélectionné
- **Voyant LIM allumé:** le SPEEDTRONIC variable est sélectionné

Lorsque vous activez le TEMPOMAT, le message **TEMPOMAT** et la vitesse mémorisée apparaissent brièvement sur le visuel.

Conditions d'activation

Pour pouvoir enclencher le TEMPOMAT, les conditions d'activation suivantes doivent être remplies :

- La fonction TEMPOMAT doit être sélectionnée (▷ page 209).
- Le frein de stationnement doit être desserré. Le voyant qui se trouve sur le combiné d'instruments est éteint.
- L'ESP® doit être activé et ne doit actuellement pas intervenir ou réguler.
- Vous roulez à plus de 30 km/h.
- Vous n'appuyez pas sur la pédale de frein ou la pédale d'embrayage.

Mémorisation et maintien de la vitesse actuelle

- Amenez le véhicule à la vitesse souhaitée à partir de 30 km/h.
- Donnez une brève impulsion à la manette du TEMPOMAT vers le haut ① ou vers le bas ④.
- Relâchez la pédale d'accélérateur. Le TEMPOMAT est activé. La vitesse actuelle est mémorisée et apparaît brièvement sur le visuel.

Rappel de la vitesse mémorisée

ATTENTION

Si vous rappelez la vitesse mémorisée et que celle-ci diffère de la vitesse actuelle, le véhicule accélère ou freine. Si vous ne connaissez pas la vitesse mémorisée, le véhicule peut accélérer ou freiner de manière inopinée. Il y a risque d'accident.

Tenez compte des conditions de circulation avant de rappeler la vitesse mémorisée. Si vous ne connaissez pas la vitesse mémorisée, mémorisez de nouveau la vitesse souhaitée.

- ▶ Tirez brièvement la manette du TEMPOMAT vers vous ③.
- ▶ Relâchez la pédale d'accélérateur. Le TEMPOMAT est activé et accélère ou ralentit le véhicule jusqu'à ce que la dernière vitesse mémorisée soit atteinte. La vitesse mémorisée apparaît brièvement sur le visuel.

i La 1^{re} fois que vous tirez la manette du TEMPOMAT vers vous après le démarrage du moteur, le TEMPOMAT reprend la vitesse actuelle du véhicule.

Réglage de la vitesse

Il peut s'écouler un certain temps avant que le véhicule accélère ou freine suffisamment pour atteindre la vitesse réglée. Tenez compte de ce décalage lors du réglage de la vitesse.

- ▶ Actionnez la manette du TEMPOMAT vers le haut ① (augmentation de la vitesse) ou vers le bas ④ (diminution de la vitesse). Le véhicule accélère ou ralentit. La vitesse est affichée sur le visuel.
- ▶ Lorsque vous avez atteint la vitesse souhaitée, relâchez la manette du TEMPOMAT. La vitesse affichée est mémorisée.

ou

- ▶ Actionnez brièvement la manette du TEMPOMAT vers le haut ① ou vers le bas ④ jusqu'au 1^{er} point de résistance. Vous pouvez ainsi augmenter ou diminuer la dernière vitesse mémorisée par paliers de 1 km/h.

ou

- ▶ Actionnez brièvement la manette du TEMPOMAT vers le haut ① ou vers le bas ④ au-delà du point de résistance. Vous pouvez ainsi augmenter ou diminuer la dernière vitesse mémorisée par paliers de 10 km/h.

i Vous ne pouvez pas désactiver le TEMPOMAT en appuyant sur la pédale d'accélérateur. Si vous accélérez temporairement, par exemple pour effectuer un dépassement, le TEMPOMAT rétablit la dernière vitesse

mémorisée dès que vous relâchez la pédale d'accélérateur.

Désactivation du TEMPOMAT

Vous pouvez désactiver le TEMPOMAT de plusieurs façons :

- ▶ Actionnez brièvement la manette du TEMPOMAT vers l'avant ⑥.
- ou
- ▶ Freinez.
- ou
- ▶ Donnez une brève impulsion à la manette du TEMPOMAT dans la direction ⑤ (flèche). Le SPEEDTRONIC variable est sélectionné. Le voyant LIM ② incorporé à la manette du TEMPOMAT s'allume.

La dernière vitesse réglée reste mémorisée. La dernière vitesse mémorisée est effacée lorsque vous arrêtez le moteur.

Le TEMPOMAT est désactivé automatiquement lorsque

- vous freinez
- vous serrez le frein de stationnement et que le voyant  qui se trouve sur le combiné d'instruments s'allume
- vous roulez à moins de 30 km/h
- vous maintenez la pédale d'embrayage enfoncée pendant plus de 6 secondes
- vous mettez la boîte de vitesses au point mort pendant la marche et relâchez la pédale d'embrayage (véhicules équipés d'une boîte de vitesses mécanique)
- vous engagez un rapport trop élevé (véhicules équipés d'une boîte de vitesses mécanique) entraînant une baisse trop importante du régime moteur
- vous mettez la boîte de vitesses sur **N** pendant la marche (véhicules équipés d'une boîte de vitesses automatique)
- l'ESP® entre en action ou que vous le désactivez
- l'ESP® ou l'ABS est en panne

En cas de désactivation automatique du TEMPOMAT, un signal sonore retentit et le message **TEMPOMAT désactivé** apparaît brièvement sur le visuel.

Problèmes relatifs au TEMPOMAT

Vous ne pouvez pas régler la vitesse alors que le TEMPOMAT est activé.

Un message à haut niveau de priorité est affiché sur le visuel et masque par conséquent l'affichage de la modification de la vitesse.

► Intervenez en fonction du message affiché.

SPEEDTRONIC

Remarques générales

Le SPEEDTRONIC vous aide à ne pas dépasser la vitesse réglée.

Vous pouvez définir une limite de vitesse

- **variable** pour respecter les vitesses maximales autorisées temporaires (en agglomération, par exemple)
- **permanente** pour respecter les vitesses maximales autorisées durables (celles imposées par l'utilisation de pneus hiver, par exemple) (> page 213)

La manette du TEMPOMAT vous permet de régler, alors que le moteur tourne, une limite de vitesse à partir de 30 km/h, et ce, même si le véhicule est à l'arrêt. Vous pouvez régler la limite de vitesse par paliers de 1 km/h ou de 10 km/h.

Si vous avez réglé l'unité d'affichage du tachymètre numérique sur **miles** (> page 276), vous pouvez régler n'importe quelle limite de vitesse à partir de 20 mph. Le réglage s'effectue alors par paliers de 1 mph ou de 5 mph.

i La vitesse affichée sur le tachymètre peut être légèrement différente de celle que vous avez mémorisée comme limite.

Vous ne pouvez dépasser la limite de vitesse mémorisée pour le SPEEDTRONIC variable que lorsque

- vous désactivez le SPEEDTRONIC variable avec la manette du TEMPOMAT (> page 213)
 - vous enfoncez la pédale d'accélérateur au-delà du point de résistance (kickdown dans le cas d'une boîte de vitesses automatique). Le SPEEDTRONIC variable passe alors en mode inactif (> page 213).
- i** Vous ne pouvez pas désactiver le SPEEDTRONIC variable en freinant.

Consignes de sécurité importantes

Le SPEEDTRONIC freine le véhicule automatiquement pour que la vitesse réglée ne soit pas dépassée. Tenez compte des remarques complémentaires relatives au freinage (> page 205).

Le SPEEDTRONIC n'est pas en mesure de diminuer le risque d'accident résultant d'une conduite inadaptée ou d'un manque d'attention ni d'annuler les lois de la physique. Le SPEEDTRONIC ne peut pas tenir compte des conditions routières et météorologiques ni des conditions de circulation. Le SPEEDTRONIC est uniquement un système d'aide. C'est vous qui êtes responsable de la distance de sécurité, de la vitesse du véhicule, de l'opportunité de son freinage et du maintien de la voie.

Si vous modifiez la taille des roues de votre véhicule, vérifiez la catégorie de taille à laquelle elles appartiennent (> page 393). Si vous modifiez l'affectation sans changer le code des calculateurs montés dans le véhicule, le fonctionnement du SPEEDTRONIC risque d'être compromis.

En cas de changement de conducteur, attirez son attention sur la vitesse mémorisée.

SPEEDTRONIC variable

Manette et affichage du TEMPOMAT

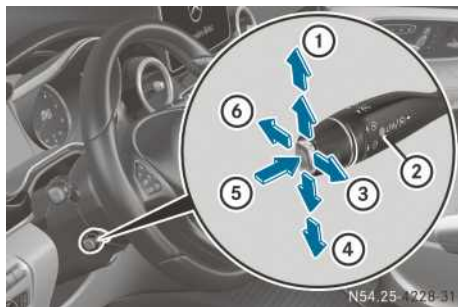

- ① Activation et mémorisation de la vitesse actuelle ou d'une vitesse plus élevée
- ② Voyant LIM
- ③ Activation avec la dernière vitesse mémorisée
- ④ Activation et mémorisation de la vitesse actuelle ou d'une vitesse plus faible
- ⑤ Commutation entre le TEMPOMAT ou le DIS-TRONIC PLUS et le SPEEDTRONIC variable
- ⑥ Désactivation du SPEEDTRONIC variable

La manette du TEMPOMAT est celle qui se trouve en bas à gauche sur la colonne de direction.

La manette du TEMPOMAT vous permet de commander le TEMPOMAT ou le DISTRONIC PLUS et le SPEEDTRONIC variable.

► **Présélection du SPEEDTRONIC variable :** contrôlez si le voyant LIM ② est allumé.

S'il l'est, le SPEEDTRONIC variable est déjà activé.

Si ce n'est pas le cas, actionnez la manette du TEMPOMAT dans la direction ⑤ (flèche).

Le voyant LIM ② vous indique la fonction que vous avez sélectionnée :

- **Voyant LIM éteint :** le TEMPOMAT ou le DISTRONIC PLUS est sélectionné.

- **Voyant LIM allumé :** le SPEEDTRONIC variable est sélectionné

La manette du TEMPOMAT vous permet de régler, alors que le moteur tourne, une limite de vitesse à partir de 30 km/h.

Lorsque vous activez le SPEEDTRONIC variable, le message **SPEEDTRONIC Limite** et la vitesse mémorisée apparaissent brièvement sur le visuel.

Sur les véhicules équipés du DISTRONIC PLUS, les segments de la graduation du tachymètre compris entre le début de l'échelle et la vitesse mémorisée sont également allumés.

Mémorisation de la vitesse actuelle

► Donnez une brève impulsion à la manette du TEMPOMAT vers le haut ① ou vers le bas ④. Le SPEEDTRONIC variable est activé. La vitesse actuelle est mémorisée et brièvement affichée comme limite de vitesse sur le visuel. Sur les véhicules équipés du DISTRONIC PLUS, les segments de la graduation du tachymètre compris entre le début de l'échelle et la vitesse mémorisée sont également allumés.

La manette du TEMPOMAT vous permet de régler une limite de vitesse à partir de 30 km/h.

Rappel de la vitesse mémorisée

ATTENTION

Si vous rappelez la vitesse mémorisée et que celle-ci est inférieure à la vitesse actuelle, le véhicule freine. Si vous ne connaissez pas la

vitesse mémorisée, le véhicule peut freiner de manière inopinée. Il y a risque d'accident.

Tenez compte des conditions de circulation avant de rappeler la vitesse mémorisée. Si vous ne connaissez pas la vitesse mémorisée, mémorisez de nouveau la vitesse souhaitée.

► Tirez brièvement la manette du TEMPOMAT vers vous ③.

Le SPEEDTRONIC variable est activé. La limite de vitesse apparaît brièvement sur le visuel. Sur les véhicules équipés du DISTRONIC PLUS, les segments de la graduation du tachymètre compris entre le début de l'échelle et la vitesse mémorisée sont également allumés.

i La 1^{re} fois que vous tirez la manette du TEMPOMAT vers vous après le démarrage du moteur, le SPEEDTRONIC variable est activé. La vitesse actuelle est alors mémorisée.

Réglage de la vitesse

► Actionnez la manette du TEMPOMAT vers le haut ① (augmentation de la vitesse) ou vers le bas ④ (diminution de la vitesse). La vitesse est affichée sur le visuel.

► Lorsque la vitesse souhaitée est affichée, relâchez la manette du TEMPOMAT. La vitesse affichée est mémorisée.

ou

► Actionnez brièvement la manette du TEMPOMAT vers le haut ① ou vers le bas ④ jusqu'au 1^{er} point de résistance. Vous pouvez ainsi augmenter ou diminuer la dernière vitesse mémorisée par paliers de 1 km/h.

ou

► Actionnez brièvement la manette du TEMPOMAT vers le haut ① ou vers le bas ④ au-delà du point de résistance. Vous pouvez ainsi augmenter ou diminuer la dernière vitesse mémorisée par paliers de 10 km/h.

Passage du SPEEDTRONIC variable en mode inactif

Lorsque vous enfoncez la pédale d'accélérateur au-delà du point de résistance (kickdown), le SPEEDTRONIC passe en mode inactif. Le message **SPEEDTRONIC inactif** apparaît sur le visuel et vous pouvez dépasser la vitesse mémorisée.

Le SPEEDTRONIC variable est réactivé lorsque

- vous roulez, sans kickdown, plus lentement que la vitesse mémorisée
- vous réglez une nouvelle vitesse
- vous rappelez la dernière vitesse mémorisée

Le message **SPEEDTRONIC inactif** disparaît alors du visuel.

Désactivation du SPEEDTRONIC variable

Vous pouvez désactiver le SPEEDTRONIC variable de plusieurs façons :

- ▶ Actionnez brièvement la manette du TEMPOMAT vers l'avant ④.

ou

- ▶ Donnez une brève impulsion à la manette du TEMPOMAT dans la direction ⑤ (flèche). Le voyant LIM ② incorporé à la manette du TEMPOMAT s'éteint. Le SPEEDTRONIC variable est désactivé et le TEMPOMAT ou le DISTRONIC PLUS est présélectionné.

La dernière limite de vitesse réglée reste mémorisée. La dernière limite de vitesse mémorisée est effacée lorsque vous arrêtez le moteur.

Le SPEEDTRONIC variable est désactivé automatiquement lorsque

- vous désactivez l'ESP®
- l'ESP® ou l'ABS est en panne

SPEEDTRONIC permanent

i Le SPEEDTRONIC permanent est disponible uniquement dans certains pays.

Vous pouvez limiter la vitesse de façon permanente à une valeur comprise entre 160 km/h (pour l'utilisation de pneus hiver, par exemple) et la vitesse maximale autorisée par l'intermédiaire de l'ordinateur de bord (▷ page 277).

Si vous accélérez le véhicule en appuyant sur la pédale d'accélérateur, le message **SPEEDTRONIC Limite** : et la vitesse mémorisée apparaissent sur le visuel juste avant que vous n'atteigniez la limite de vitesse.

Le SPEEDTRONIC permanent reste activé même si le SPEEDTRONIC variable est désactivé.

Vous ne pouvez pas dépasser la limite de vitesse réglée, même en enfonçant la pédale d'accélérateur au-delà du point de résistance (kickdown dans le cas d'une boîte de vitesses automatique).

i Lorsque l'ESP® ou l'ABS est en panne, le SPEEDTRONIC permanent est désactivé pour la durée de la panne.

Problèmes relatifs au SPEEDTRONIC

Vous ne pouvez pas régler la vitesse alors que le SPEEDTRONIC est activé.

Un message à haut niveau de priorité est affiché sur le visuel et masque par conséquent l'affichage de la modification de la vitesse.

- ▶ Intervenez en fonction du message affiché.

DISTRONIC PLUS

Remarques générales

Le DISTRONIC PLUS régule la vitesse et vous aide de façon automatique à maintenir la distance de sécurité par rapport au véhicule qui précède. La détection des véhicules par ce système s'effectue à l'aide du système de capteurs radar. Le DISTRONIC PLUS freine le véhicule automatiquement pour que la vitesse réglée ne soit pas dépassée. Si, dans un virage, la vitesse réglée est trop élevée, le DISTRONIC PLUS ralentit automatiquement votre véhicule.

Tenez compte des remarques complémentaires relatives au freinage (▷ page 205).

Le DISTRONIC PLUS comprend le COLLISION PREVENTION ASSIST, qui vous avertit par un signal optique et sonore dès qu'un risque de collision a été détecté. Le COLLISION PREVENTION ASSIST utilise alors le système de capteurs radar et les données du DISTRONIC PLUS. Dans ce cas, le freinage d'urgence assisté adaptatif vous aide à freiner entre 7 km/h et 30 km/h environ, également en cas d'obstacles fixes détectés (▷ page 223).

Le DISTRONIC PLUS fonctionne entre 0 km/h et 200 km/h maximum.

N'utilisez pas le DISTRONIC PLUS lorsque le véhicule est complètement chargé ou sur une route dont la déclivité est importante (montée ou descente).

Consignes de sécurité importantes

ATTENTION

Le DISTRONIC PLUS ne tient pas compte

- des personnes et des animaux
- des obstacles fixes sur la chaussée (véhicules arrêtés ou en stationnement, par exemple)
- des véhicules qui circulent en sens inverse ou sur une voie transversale

Dans ces situations, le DISTRONIC PLUS ne peut donc pas vous avertir ni intervenir. Il y a risque d'accident.

Soyez toujours attentif aux conditions de circulation et prêt à freiner.

ATTENTION

Le DISTRONIC PLUS n'est pas toujours en mesure de détecter les autres usagers, ni d'analyser avec précision les situations complexes.

Dans ce cas, le DISTRONIC PLUS peut

- émettre une alerte à tort et freiner le véhicule
- ne pas vous avertir ou ne pas intervenir
- accélérer ou freiner inopinément

Il y a risque d'accident.

Soyez toujours attentif et prêt à freiner lorsque vous conduisez, notamment lorsque le DISTRONIC PLUS vous avertit.

ATTENTION

Le DISTRONIC PLUS freine votre véhicule avec une décélération pouvant atteindre 50 % de la décélération maximale possible. Si cette décélération n'est pas suffisante, le DISTRONIC PLUS vous avertit par un signal optique et sonore. Il y a risque d'accident.

Dans ce cas, freinez de vous-même, indépendamment du système, et essayez de contourner les obstacles.

 Lorsque le DISTRONIC PLUS est activé, le véhicule freine automatiquement dans certaines situations. Pour éviter d'endommager le véhicule, désactivez le DISTRONIC PLUS dans les situations suivantes ou similaires :

- en cas de remorquage
- lors du passage dans une station de lavage automatique

Le DISTRONIC PLUS n'est pas en mesure de diminuer le risque d'accident résultant d'une conduite inadaptée ni d'annuler les lois de la physique. Le DISTRONIC PLUS ne peut pas tenir compte des conditions routières et météorologiques du moment ni des conditions de circulation. Le DISTRONIC PLUS est uniquement un système d'aide. C'est vous qui êtes responsable de la distance de sécurité, de la vitesse du véhicule, de l'opportunité de son freinage et du maintien de la voie.

N'utilisez pas le DISTRONIC PLUS

- lorsque le véhicule est chargé au maximum
- lorsque les conditions de circulation ne permettent pas de rouler à vitesse constante (circulation dense, routes sinueuses ou conduite en tout-terrain, par exemple)
- sur route glissante. Les roues motrices peuvent perdre leur adhérence lors d'un freinage ou d'une accélération et votre véhicule risque de dérapier.
- lorsque les conditions de visibilité sont mauvaises (en cas de brouillard, de forte pluie ou de chutes de neige, par exemple)

Il peut arriver que le DISTRONIC PLUS ne détecte pas les véhicules de largeur réduite, tels que les motos ou les véhicules qui suivent une trajectoire décalée.

La détection peut notamment être limitée

- lorsque les capteurs sont encrassés ou masqués
- en cas de chute de neige ou de forte pluie
- en cas de perturbation par d'autres sources radar
- en cas de forte réflexion radar, par exemple dans les parkings couverts

Si le DISTRONIC PLUS ne détecte plus le véhicule qui précède, il peut accélérer le véhicule de manière inopinée pour atteindre la vitesse mémorisée.

Cette vitesse peut

- être trop élevée si vous roulez sur une bretelle ou une voie de décélération
- être si élevée que vous doublez des véhicules roulant sur la voie de gauche alors que vous vous trouvez sur la voie de droite
- être si élevée que vous doublez des véhicules roulant sur la voie de droite alors que vous vous trouvez sur la voie de gauche

En cas de changement de conducteur, attirez son attention sur la vitesse mémorisée.

Si l'avant du véhicule a été endommagé, faites contrôler le réglage et le fonctionnement des capteurs radar par un atelier qualifié. Cela vaut également pour les collisions à faible vitesse qui n'entraînent aucun dommage visible à l'avant du véhicule.

Si vous modifiez la taille des roues de votre véhicule, vérifiez la catégorie de taille à laquelle elles appartiennent (> page 393). Si vous modifiez l'affectation sans changer le code des calculateurs montés dans le véhicule, le fonctionnement du DISTRONIC PLUS risque d'être compromis ou celui-ci risque de détecter un défaut et de se désactiver.

Manette du TEMPOMAT

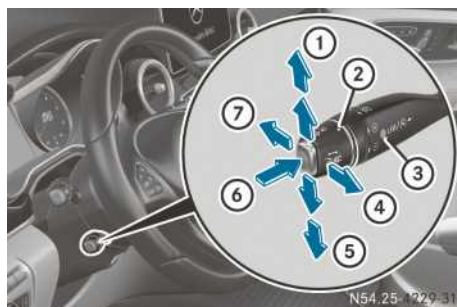

- 1 Activation et mémorisation de la vitesse actuelle ou d'une vitesse plus élevée
- 2 Réglage de la distance de consigne
- 3 Voyant LIM
- 4 Activation avec la dernière vitesse mémorisée
- 5 Activation et mémorisation de la vitesse actuelle ou d'une vitesse plus faible
- 6 Commutation entre DISTRONIC PLUS et SPEEDTRONIC variable
- 7 Désactivation du DISTRONIC PLUS

La manette du TEMPOMAT est celle qui se trouve en bas à gauche sur la colonne de direction.

La manette du TEMPOMAT vous permet de commander le DISTRONIC PLUS et le SPEEDTRONIC variable.

► **Présélection du DISTRONIC PLUS:** contrôlez si le voyant LIM ③ est éteint.

S'il l'est, le DISTRONIC PLUS est déjà sélectionné.

Si ce n'est pas le cas, actionnez la manette du TEMPOMAT dans la direction ⑥ (flèche).

Le voyant LIM ③ vous indique la fonction que vous avez sélectionnée :

- **Voyant LIM éteint:** le DISTRONIC PLUS est sélectionné
- **Voyant LIM allumé:** le SPEEDTRONIC variable est sélectionné

Activation du DISTRONIC PLUS

Conditions d'activation

Pour pouvoir activer le DISTRONIC PLUS, les conditions d'activation suivantes doivent être remplies :

- La fonction DISTRONIC PLUS doit être sélectionnée (> page 215).
- Le frein de stationnement doit être desserré. Le voyant rouge  qui se trouve sur le combiné d'instruments est éteint.
- Le conducteur doit avoir bouclé sa ceinture de sécurité.
- Toutes les portes et le hayon doivent être fermés.
- Le moteur doit tourner. Le cas échéant, il peut s'écouler jusqu'à 2 minutes après le démarrage du véhicule avant que le DISTRONIC PLUS soit opérationnel.
- L'ESP® doit être activé et ne doit actuellement pas intervenir.
- L'aide active au stationnement ne doit pas être activée.
- La boîte de vitesses automatique doit se trouver sur **D**.

Activation

► Actionnez brièvement la manette du TEMPOMAT vers le haut ① ou vers le bas ⑤ et relâchez la pédale d'accélérateur.

Le DISTRONIC PLUS est activé. La vitesse actuelle est mémorisée et affichée sur le tachymètre ainsi que brièvement sur le visuel.

► Le cas échéant, réglez la vitesse (▷ page 217) et la distance de consigne (▷ page 218).

Votre véhicule adapte sa vitesse à celle du véhicule qui précède, sans dépasser la vitesse mémorisée.

Si vous ne relâchez pas complètement la pédale d'accélérateur, le message **DISTRONIC PLUS inactif** apparaît sur le visuel. La distance par rapport à un véhicule plus lent qui précède ne sera pas maintenue. Le véhicule roule à la vitesse déterminée par la position de la pédale d'accélérateur.

Si vous activez le DISTRONIC PLUS alors que le véhicule est à l'arrêt, la vitesse doit être réglée au minimum sur 30 km/h. Une fois qu'il roule, votre véhicule adapte sa vitesse à celle du véhicule qui précède, sans dépasser la vitesse mémorisée.

Activation avec la dernière vitesse mémorisée

ATTENTION

Si vous rappelez la vitesse mémorisée et que celle-ci diffère de la vitesse actuelle, le véhicule accélère ou freine. Si vous ne connaissez pas la vitesse mémorisée, le véhicule peut accélérer ou freiner de manière inopinée. Il y a risque d'accident.

Tenez compte des conditions de circulation avant de rappeler la vitesse mémorisée. Si vous ne connaissez pas la vitesse mémorisée, mémorisez de nouveau la vitesse souhaitée.

► Tirez brièvement la manette du TEMPOMAT vers vous ④.

► Relâchez la pédale d'accélérateur. Le DISTRONIC PLUS est activé. Votre véhicule adapte sa vitesse à celle du véhicule qui précède, sans dépasser la vitesse mémorisée.

La vitesse est affichée sur le tachymètre ainsi que brièvement sur le visuel.

La 1^{re} fois que vous tirez la manette du TEMPOMAT vers vous après le démarrage du

moteur, le DISTRONIC PLUS reprend la vitesse actuelle du véhicule. Si la vitesse actuelle est alors inférieure à 30 km/h, le DISTRONIC PLUS reprend 30 km/h.

Conduite avec le DISTRONIC PLUS

Démarrage et conduite

Le véhicule peut également se mettre à rouler lorsqu'il se trouve devant un obstacle non détecté ou qu'il est décalé par rapport à un autre véhicule. Le véhicule ne freine alors pas automatiquement. Soyez toujours prêt à freiner.

Si vous freinez pendant la marche, le DISTRONIC PLUS se désactive. Si vous appuyez sur la pédale de frein alors que le véhicule est à l'arrêt, le DISTRONIC PLUS reste activé.

► **Démarrage avec le DISTRONIC PLUS:** retirez le pied de la pédale de frein.

► Tirez brièvement la manette du TEMPOMAT vers vous ④.

ou

► Appuyez brièvement sur la pédale d'accélérateur.

Le véhicule démarre et adapte sa vitesse à celle du véhicule qui précède.

Si aucun véhicule qui précède n'est détecté, votre véhicule accélère pour atteindre la vitesse mémorisée.

Si aucun véhicule qui précède n'est détecté par le DISTRONIC PLUS, le système se comporte comme un TEMPOMAT.

Si le DISTRONIC PLUS constate que le véhicule qui précède roule plus lentement, il freine votre véhicule. Il maintient ainsi la distance de consigne à la valeur réglée.

Si le DISTRONIC PLUS constate que le véhicule qui précède roule plus vite, votre véhicule accélère pour atteindre la vitesse mémorisée.

Sélection du programme de conduite

Sur les véhicules équipés d'une boîte de vitesses automatique, vous pouvez choisir entre plusieurs programmes de conduite. Si vous avez sélectionné le programme de conduite **S** ou **M**, le DISTRONIC PLUS vous aide à adopter un style de conduite sportif. Les passages de virage ou l'accélération derrière un véhicule qui vous précède ou pour atteindre la vitesse mémorisée sont alors sensiblement plus dynamiques.

Dans les programmes de conduite **E** et **C**, l'accélération du véhicule par le DISTRONIC PLUS est

plus douce. Il est recommandé de sélectionner ce réglage lorsque vous roulez dans les encombrements ou lorsque le véhicule est chargé.

Vous trouverez des informations sur les programmes de conduite de la boîte de vitesses automatique sous « Boîte de vitesses automatique » (▷ page 189).

Changement de file

Si vous changez de file pour rouler sur la voie de dépassement, le DISTRONIC PLUS vous assiste lorsque

- vous roulez à plus de 70 km/h
- le DISTRONIC PLUS régule la distance par rapport au véhicule qui précède
- vous allumez les clignotants
- le DISTRONIC PLUS ne détecte à ce moment-là aucun risque de collision

Lorsque toutes les conditions sont réunies, le véhicule accélère lors du changement de file. Si le changement de file dure trop longtemps ou si la distance par rapport au véhicule qui précède devient insuffisante, le processus d'accélération est interrompu par le DISTRONIC PLUS.

Le DISTRONIC PLUS détecte s'il s'agit d'une circulation à droite ou à gauche et surveille la voie correspondante lors du changement de file.

Arrêt du véhicule

⚠ ATTENTION

Lorsque vous quittez le siège du conducteur alors que le véhicule est freiné uniquement par le DISTRONIC PLUS, celui-ci peut se mettre à rouler si

- le système ou l'alimentation électrique présentent un défaut
- le DISTRONIC PLUS est désactivé avec la manette du TEMPOMAT, par exemple par un occupant ou de l'extérieur du véhicule
- une intervention est effectuée au niveau du système électrique dans le compartiment moteur, au niveau de la batterie ou des fusibles
- vous débranchez la batterie
- la pédale d'accélérateur est actionnée, par exemple par un occupant du véhicule

Il y a un risque d'accident.

Avant de quitter le siège du conducteur, désactivez toujours le DISTRONIC PLUS et immobilisez le véhicule pour qu'il ne puisse pas se mettre à rouler.

Vous trouverez des informations relatives à la désactivation sous « Désactivation du DISTRONIC PLUS » (▷ page 219).

Si le DISTRONIC PLUS constate que le véhicule qui précède s'arrête, il freine votre véhicule jusqu'à l'arrêt. Votre véhicule s'arrête à une distance appropriée du véhicule qui précède. Cette distance d'arrêt dépend de la distance de consigne réglée (▷ page 218).

Le véhicule est automatiquement maintenu à l'arrêt sans qu'il soit nécessaire d'appuyer sur la pédale de frein. Appuyez ensuite brièvement sur la pédale d'accélérateur pour redémarrer ou tirez brièvement la manette du TEMPOMAT vers vous. Si l'arrêt ne dure qu'un bref instant, votre véhicule redémarre automatiquement. Si l'arrêt dure plus de 20 minutes environ, la boîte de vitesses passe automatiquement sur **P**.

La position de la boîte de vitesses sur **P** immobilise automatiquement le véhicule si le DISTRONIC PLUS est activé et si

- le conducteur n'a pas bouclé sa ceinture et vous ouvrez une porte ou le hayon
- vous arrêtez le moteur, sauf si celui-ci est arrêté par la fonction ECO de démarrage et d'arrêt automatiques du moteur
- le système est en panne
- l'alimentation électrique est insuffisante

Réglage de la vitesse

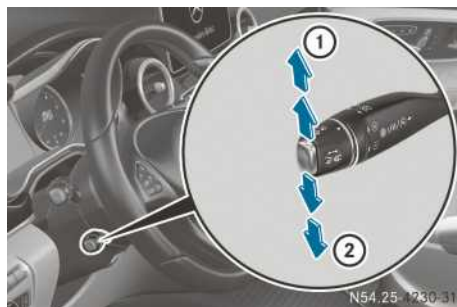

- ① Mémoire de la vitesse actuelle ou d'une vitesse plus élevée
- ② Mémoire de la vitesse actuelle ou d'une vitesse plus faible

Il peut s'écouler un certain temps avant que le véhicule accélère ou freine suffisamment pour atteindre la vitesse réglée. Tenez compte de ce décalage lors du réglage de la vitesse.

- ▶ Actionnez la manette du TEMPOMAT vers le haut ① (augmentation de la vitesse) ou vers le bas ② (diminution de la vitesse). Le véhicule accélère ou ralentit. La vitesse est affichée sur le tachymètre et sur le visuel.
- ▶ Lorsque vous avez atteint la vitesse souhaitée, relâchez la manette du TEMPOMAT. La vitesse actuelle est mémorisée.

ou

- ▶ Actionnez brièvement la manette du TEMPOMAT vers le haut ① ou vers le bas ② jusqu'au 1er point de résistance. Vous pouvez ainsi augmenter ou diminuer la dernière vitesse mémorisée par paliers de 1 km/h.

ou

- ▶ Actionnez brièvement la manette du TEMPOMAT vers le haut ① ou vers le bas ② au-delà du point de résistance. Vous pouvez ainsi augmenter ou diminuer la dernière vitesse mémorisée par paliers de 10 km/h.

- ❗ Vous ne pouvez pas désactiver le DISTRONIC PLUS en appuyant sur la pédale d'accélérateur. Si vous accélérez temporairement, par exemple pour effectuer un dépassement, le DISTRONIC PLUS rétablit la dernière vitesse mémorisée dès que vous relâchez la pédale d'accélérateur.

Réglage de la distance de consigne

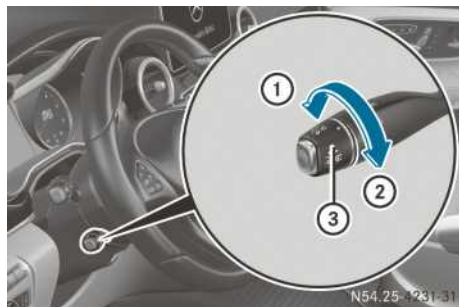

La distance de consigne indique la distance par rapport au véhicule qui précède que le DISTRONIC PLUS doit maintenir en fonction de la vitesse. Vous pouvez régler la distance de con-

signe pour le DISTRONIC PLUS. La distance variant en fonction de la vitesse, réglez la distance temps par rapport au véhicule qui précède pour le DISTRONIC PLUS. Vous pouvez choisir entre un intervalle de temps court et un intervalle de temps long. La distance réglée apparaît sur le visuel en tant que distance par rapport au véhicule qui précède (▷ page 219).

Vous êtes toujours responsable du respect de la distance minimale légale par rapport au véhicule qui précède. Modifiez la distance par rapport au véhicule qui précède si nécessaire.

- ▶ Tournez la molette de réglage ③ dans la direction ② afin d'augmenter la distance de consigne et dans la direction ① afin de réduire la distance de consigne. DISTRONIC PLUS adapte en conséquence la distance par rapport au véhicule qui précède.

Affichage du DISTRONIC PLUS sur le combiné d'instruments

Affichage sur le tachymètre



Affichage sur le tachymètre lorsqu'un véhicule vous précède (exemple de vitesse mémorisée de 130 km/h)

Lorsque vous activez le DISTRONIC PLUS, 1 ou 2 segments de la graduation du tachymètre dans la zone de la vitesse mémorisée ② s'allument.

Lorsque le DISTRONIC PLUS détecte un véhicule qui vous précède, les segments de la graduation du tachymètre compris entre la vitesse de ce véhicule ① et la vitesse mémorisée ② s'allument.

- ❗ Pour des raisons inhérentes à la construction, la vitesse affichée par le tachymètre peut être différente de celle mémorisée par le DISTRONIC PLUS.

Affichage sur le visuel lorsque le DISTRONIC PLUS est désactivé

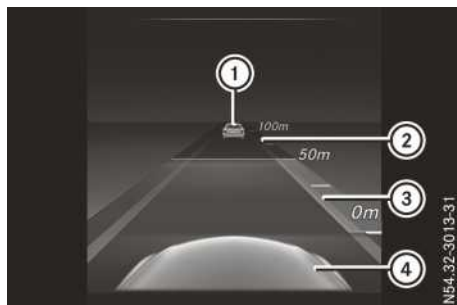

- ① Véhicule qui précède, si détecté
 - ② Echelle de distance : distance actuelle par rapport au véhicule qui précède
 - ③ Distance de consigne par rapport au véhicule qui précède (réglable)
 - ④ Votre véhicule
- Sélectionnez la fonction **Graphique syst. aide** par l'intermédiaire de l'ordinateur de bord (► page 272).

Affichage sur le visuel lorsque le DISTRONIC PLUS est activé



- ① DISTRONIC PLUS activé (le texte apparaît uniquement lors de l'actionnement de la manette du TEMPOMAT)
 - ② Véhicule qui précède, si détecté
 - ③ Distance de consigne par rapport au véhicule qui précède (réglable)
 - ④ Votre véhicule
- Sélectionnez la fonction **Graphique syst. aide** par l'intermédiaire de l'ordinateur de bord (► page 272).

Lorsque vous activez le DISTRONIC PLUS, le visuel affiche d'abord brièvement la vitesse mémorisée.

Désactivation du DISTRONIC PLUS

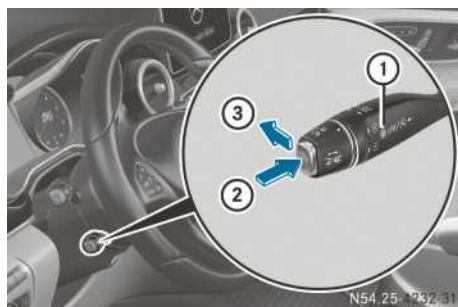

Vous pouvez désactiver le DISTRONIC PLUS de plusieurs façons :

- Actionnez brièvement la manette du TEMPOMAT vers l'avant (3).
- ou
- Freinez si le véhicule se déplace.
- ou
- Donnez une brève impulsion à la manette du TEMPOMAT dans la direction (2) (flèche). Le SPEEDTRONIC variable est sélectionné. Le voyant LIM (1) incorporé à la manette du TEMPOMAT s'allume.

La dernière vitesse réglée reste mémorisée. La dernière vitesse mémorisée est effacée lorsque vous arrêtez le moteur.

Le DISTRONIC PLUS se désactive automatiquement si

- vous freinez
- vous serrez le frein de stationnement et que le voyant rouge (P) qui se trouve sur le combiné d'instruments s'allume
- vous activez l'aide active au stationnement
- vous détachez votre ceinture
- vous ouvrez une porte ou le hayon
- vous mettez la boîte de vitesses automatique sur **P**, **R** ou **N**
- l'ESP® entre en action ou que vous le désactivez
- le véhicule a dérapé
- l'ESP® ou l'ABS est en panne

Si le DISTRONIC PLUS se désactive automatiquement, un signal sonore retentit et le message **DISTRONIC PLUS désactivé** apparaît brièvement sur le visuel.

Recommandations pour la conduite avec le DISTRONIC PLUS

Remarques générales

Quelques situations qui demandent une attention particulière sont décrites ci-après. Dans ces situations, freinez si nécessaire. Le DISTRONIC PLUS est alors désactivé.

Virages, entrées et sorties de virage

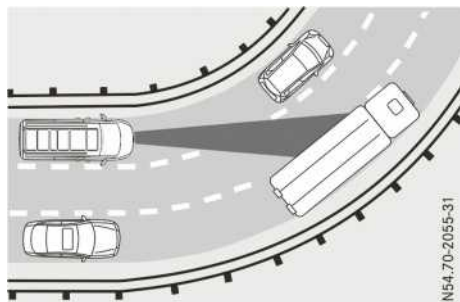

Si, dans un virage, la vitesse du véhicule est trop élevée, le DISTRONIC PLUS ralentit automatiquement votre véhicule.

Dans les virages, le DISTRONIC PLUS ne peut détecter les véhicules que de façon limitée. Il peut alors freiner le véhicule inopinément ou avec retard.

Trajectoires décalées

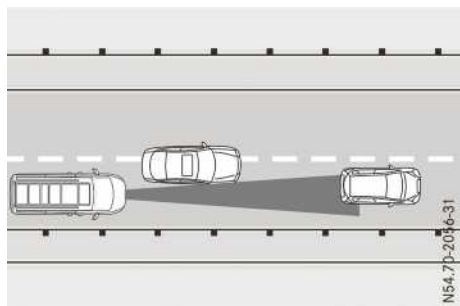

Le DISTRONIC PLUS peut ne pas détecter les véhicules dont la trajectoire est décalée. Dans ce cas, la distance par rapport au véhicule qui précède sera trop faible.

Changement de voie d'un autre véhicule

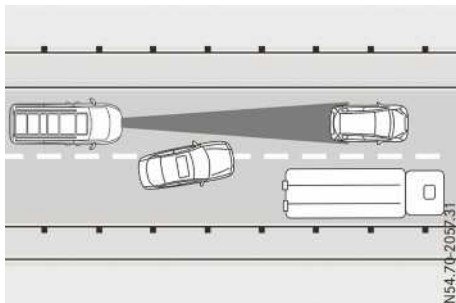

Le DISTRONIC PLUS ne détecte pas immédiatement les véhicules qui changent de voie. La distance par rapport au véhicule qui change de voie sera trop faible.

Véhicules de largeur réduite

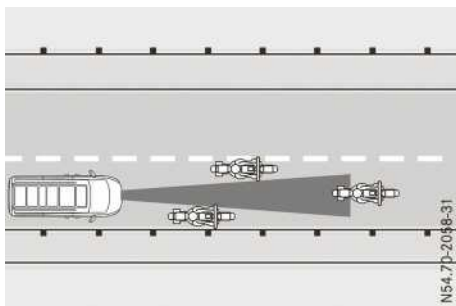

Le DISTRONIC PLUS ne détecte pas les véhicules qui se trouvent sur les bords de la voie empruntée en raison de leur largeur réduite. Dans ce cas, la distance par rapport au véhicule qui précède sera trop faible.

Obstacles et véhicules à l'arrêt

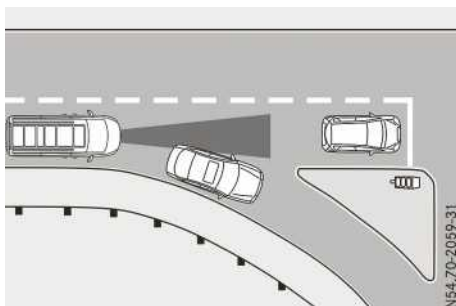

Le DISTRONIC PLUS ne freine pas en présence d'obstacles ou de véhicules à l'arrêt. Lorsque,

par exemple, le véhicule détecté tourne et qu'un obstacle ou un véhicule à l'arrêt se présente, le DISTRONIC PLUS ne freine pas.

Véhicules circulant sur les voies transversales

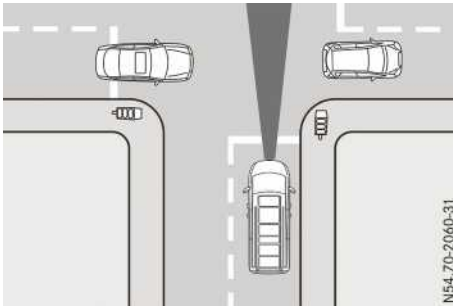

Le DISTRONIC PLUS peut détecter à tort des véhicules qui circulent sur les voies transversales. Si vous activez par exemple le DISTRONIC PLUS à un feu rouge donnant sur un croisement, votre véhicule peut démarrer de façon intempestive.

Transmission intégrale permanente 4MATIC

Remarques générales

La transmission intégrale 4MATIC permet d'entraîner en permanence les 4 roues et, conjointement avec l'ESP®, améliore la motricité du véhicule.

Lorsqu'une roue motrice patine en raison de l'adhérence trop faible de la chaussée :

- Au démarrage, utilisez l'assistance du contrôle de motricité intégré à l'ESP®. Appuyez ce qu'il faut sur la pédale d'accélérateur.
- Pendant la marche, relâchez lentement la pédale d'accélérateur.

Lorsque les conditions de circulation sont hivernales, montez des pneus hiver (M+S) et, si nécessaire, des chaînes neige (▷ page 395). C'est le seul moyen de bénéficier de l'efficacité maximale de la transmission intégrale.

En cas de conduite en descente (en tout-terrain), utilisez le DSR (limiteur de vitesse en descente) (▷ page 221).

Consignes de sécurité importantes

La transmission 4MATIC n'est pas en mesure de diminuer le risque d'accident résultant d'une conduite inadaptée ou d'un manque d'attention ni d'annuler les lois de la physique. La transmission 4MATIC ne peut pas tenir compte des conditions routières et météorologiques ni des conditions de circulation. La transmission 4MATIC est un système conçu uniquement pour vous aider. C'est vous qui êtes responsable de la distance de sécurité, de la vitesse du véhicule, de l'opportunité de son freinage et du maintien de la voie.

❗ Un contrôle de fonctionnement et de puissance peut uniquement être effectué sur un banc d'essai pour 2 essieux. Avant de faire passer le véhicule sur un banc d'essai de ce type, renseignez-vous d'abord auprès d'un atelier qualifié. Sinon, vous pourriez endommager la chaîne cinématique ou le système de freinage.

❗ Ne remorquez jamais le véhicule avec un essieu soulevé. Cela peut endommager la boîte de transfert. De tels dommages ne sont pas couverts par la garantie pour vices cachés Mercedes-Benz. Toutes les roues doivent être en contact avec le sol ou complètement soulevées. Suivez les instructions relatives au remorquage du véhicule lorsque toutes les roues sont parfaitement en contact avec le sol.

Vous trouverez des informations sur le remorquage sous « Démarrage du moteur par remorquage et remorquage » (▷ page 390).

DSR (limiteur de vitesse en descente)

Remarques générales

Sur les véhicules équipés d'une transmission intégrale 4MATIC, vous pouvez activer le DSR pour vous faciliter la conduite en descente (en tout-terrain). En descente, le DSR maintient votre véhicule à une vitesse de consigne réglée par des interventions de freinage ciblées. Plus la pente est forte, plus le DSR freine le véhicule. Sur le plat ou en montée, le DSR freine à peine le véhicule ou ne le freine pas du tout.

Vous pouvez régler la vitesse de consigne entre 4 km/h et 18 km/h avec la pédale de frein et la pédale d'accélérateur ou avec la manette du TEMPOMAT. Vous pouvez à tout moment rouler

plus ou moins vite que la vitesse de consigne réglée, en accélérant ou en freinant.

Lorsque vous roulez à plus de 18 km/h en tout-terrain, le DSR n'est pas en action. Le DSR reste activé mais ne freine pas automatiquement. Si vous roulez ensuite à moins de 18 km/h en descente, le DSR freine de nouveau à la vitesse de consigne réglée.

Le DSR se désactive automatiquement dès que vous roulez à plus de 45 km/h.

Consignes de sécurité importantes

⚠ ATTENTION

Si la vitesse momentanée et la vitesse de consigne diffèrent et si vous activez le DSR sur chaussée glissante, les roues peuvent perdre leur adhérence. Le risque de dérapage et d'accident augmente.

Tenez compte du sol et de la différence entre la vitesse réelle et la vitesse de consigne avant d'activer le DSR.

Le DSR n'est pas en mesure de diminuer le risque d'accident résultant d'une conduite inadaptée ni d'annuler les lois de la physique. Le DSR ne peut pas tenir compte des conditions routières et météorologiques du moment ni des conditions de circulation. Le DSR est uniquement un système d'aide. C'est vous qui êtes responsable de la distance de sécurité, de la vitesse du véhicule, de l'opportunité de son freinage et du maintien de la voie.

Vous êtes toujours responsable de la maîtrise du véhicule dans les descentes. En fonction des pneus et du sol, il se peut que le DSR ne respecte pas toujours la vitesse de consigne. Sélectionnez une vitesse de consigne adaptée aux conditions ambiantes et, si nécessaire, freinez également pour ralentir le véhicule.

Activation et désactivation du DSR

Vous pouvez activer le DSR uniquement si vous roulez à 40 km/h ou à une vitesse inférieure. Si la vitesse actuelle est trop élevée, le symbole  et le message **Rouler à 40 km/h max.** apparaissent sur le visuel.

À l'accélération et au freinage avec le DSR activé : la vitesse actuelle est mémorisée en tant que vitesse de consigne lorsque vous relâchez la pédale d'accélération ou la pédale de frein.

C'est uniquement le cas tant que vous ne roulez pas à plus de 18 km/h.



► Appuyez sur la touche ①. Lorsque le voyant incorporé à la touche s'allume, cela signifie que le DSR est activé. Si vous roulez à moins de 18 km/h, **DSR** avec la vitesse de consigne actuelle (▷ page 263) apparaît dans la zone de statut du visuel.

Lors de la commutation, le symbole  avec la vitesse de consigne ou avec le message **désactivé** apparaît brièvement sur le visuel.

Lorsque le DSR est activé, le symbole  apparaît dans le menu Graphique du système d'aide de l'ordinateur de bord (▷ page 272).

Si vous roulez à plus de 18 km/h alors que le DSR est activé

- le DSR reste activé, mais n'est pas en action
- l'affichage **DSR** dans la zone de statut du visuel est masqué
- le symbole  avec le message **--- km/h** apparaît brièvement sur le visuel

Le DSR se désactive automatiquement dès que vous roulez à plus de 45 km/h.

Lorsque vous effectuez des manœuvres avec l'aide active au stationnement et que vous appuyez sur la touche ①, son voyant clignote. Vous ne pouvez alors pas activer le DSR.

Réglage de la vitesse

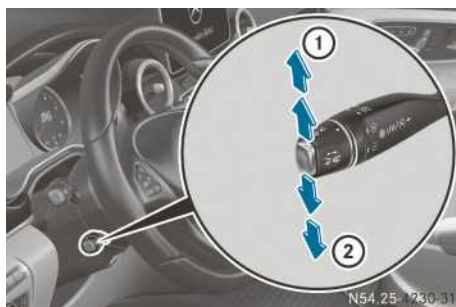

Manette du TEMPOMAT

- ① Augmentation de la vitesse de consigne
- ② Diminution de la vitesse de consigne

Lorsque le DSR est en action, vous pouvez régler la vitesse de consigne sur une valeur comprise entre 4 km/h et 18 km/h. Pour ce faire, le DSR doit être activé et la vitesse actuelle doit être comprise entre 4 km/h et 18 km/h.

- Freinez ou accélérez le véhicule jusqu'à ce que la vitesse de consigne soit atteinte et relâchez la pédale de frein ou la pédale d'accélérateur.

ou

- Actionnez brièvement la manette du TEMPOMAT vers le haut ① ou vers le bas ② jusqu'au 1er point de résistance.

La vitesse de consigne augmente ou diminue de 1 km/h à chaque pression.

La vitesse de consigne apparaît dans la zone de statut (▷ page 263) du visuel.

COLLISION PREVENTION ASSIST

Remarques générales

Le COLLISION PREVENTION ASSIST vous aide

- à réduire le risque de collision avec un obstacle détecté qui se trouve sur votre trajectoire
- à diminuer les conséquences d'une collision

Les véhicules qui vous précèdent sont détectés grâce au système de capteurs radar. Dans le cas des véhicules équipés du DISTRONIC PLUS, le COLLISION PREVENTION ASSIST fait partie intégrante du système et il utilise le système de capteurs radar et ses données.

Le COLLISION PREVENTION ASSIST comprend la fonction d'alerte de distance et la fonction de freinage d'urgence assisté adaptatif.

Lorsque le COLLISION PREVENTION ASSIST est en panne, un message correspondant apparaît sur le visuel (▷ page 295).

Avertisseur de distance

Consignes de sécurité importantes

⚠ ATTENTION

L'avertisseur de distance ne tient pas compte

- des personnes et des animaux
- des véhicules qui circulent en sens inverse
- des véhicules circulant sur les voies transversales
- des virages

Par conséquent, l'avertisseur de distance ne peut pas toujours vous avertir dans les situations critiques. Il y a risque d'accident.

Soyez toujours attentif aux conditions de circulation et prêt à freiner.

⚠ ATTENTION

L'avertisseur de distance n'est pas toujours en mesure de détecter les objets ni d'analyser avec précision les situations complexes.

Dans ce cas, l'avertisseur de distance peut

- émettre une alerte à tort
- ne pas vous avertir

Il y a risque d'accident.

Soyez toujours attentif aux conditions de circulation et ne vous fiez pas uniquement à l'avertisseur de distance.

La détection peut notamment être limitée

- lorsque les capteurs sont encrassés ou masqués
- en cas de chute de neige ou de forte pluie
- en cas de perturbation par d'autres sources radar
- en cas de forte réflexion radar, par exemple dans les parkings couverts

- si le véhicule qui précède est de largeur réduite, par exemple une moto
- si le véhicule qui précède suit une trajectoire décalée par rapport au milieu de votre véhicule

Dans les situations de circulation complexes, mais pas critiques, le système peut également émettre des alertes du fait de sa conception.

L'avertisseur de distance n'est pas en mesure de diminuer le risque d'accident résultant d'une conduite inadaptée ni d'annuler les lois de la physique. L'avertisseur de distance ne peut pas tenir compte des conditions routières et météorologiques ni des conditions de circulation.

L'avertisseur de distance est uniquement un système d'aide. C'est vous qui êtes responsable de la distance de sécurité, de la vitesse du véhicule, de l'opportunité de son freinage et du maintien de la voie.

Si l'avant du véhicule a été endommagé, faites contrôler le réglage et le fonctionnement des capteurs radar par un atelier qualifié. Cela vaut également pour les collisions à faible vitesse qui n'entraînent aucun dommage visible à l'avant du véhicule.

Si vous modifiez la taille des roues de votre véhicule, vérifiez la catégorie de taille à laquelle elles appartiennent (▷ page 393). Si vous modifiez l'affectation sans changer le code des calculateurs montés dans le véhicule, le fonctionnement de l'avertisseur de distance risque d'être compromis. Le COLLISION PREVENTION ASSIST peut alors détecter un défaut et se désactiver.

Fonctionnement



- ▶ **Activation et désactivation:** activez et désactivez l'avertisseur de distance par l'intermédiaire de l'ordinateur de bord (▷ page 274).

Lorsque l'avertisseur de distance est désactivé, le symbole  apparaît dans le graphique du système d'aide sur le visuel.

L'avertisseur de distance vous aide à réduire le risque de collision avec le véhicule qui précède ou à diminuer les conséquences d'une éventuelle collision. L'avertisseur de distance utilise le système de capteurs radar pour détecter les obstacles qui se trouvent depuis un certain temps sur votre trajectoire. Si l'avertisseur de distance détecte un risque de collision, vous êtes averti par un signal optique et, le cas échéant, sonore. Sans votre intervention, l'aver-

tisseur de distance ne peut pas empêcher une collision.

L'avertisseur de distance vous avertit à partir

- de 30 km/h environ lorsque, pendant plusieurs secondes, la distance par rapport au véhicule qui précède est trop faible pour la vitesse actuelle de votre véhicule. Le voyant d'alerte  qui se trouve sur le combiné d'instruments s'allume alors.
- de 7 km/h environ, lorsque vous vous rapprochez très rapidement du véhicule qui vous précède ou d'un véhicule qui s'arrête. Le voyant d'alerte  qui se trouve sur le combiné d'instruments s'allume et en outre une tonalité discontinue retentit.

L'avertisseur de distance détecte également des obstacles fixes (véhicules à l'arrêt ou en stationnement, par exemple) jusqu'à une vitesse de 70 km/h environ.

- ▶ Freinez immédiatement afin d'augmenter la distance par rapport à l'obstacle, jusqu'à ce que le risque de collision ait disparu.

ou

- ▶ Evitez l'obstacle, dans la mesure où vous pouvez le faire sans danger.

Freinage d'urgence assisté adaptatif

Remarques générales

Le freinage d'urgence assisté adaptatif utilise le système de capteurs radar pour évaluer les conditions de circulation et il peut détecter les obstacles qui se trouvent depuis un certain temps sur votre trajectoire. Le freinage d'urgence assisté adaptatif vous aide à freiner dans les situations critiques dès que la vitesse est supérieure à 7 km/h.

Le freinage d'urgence assisté adaptatif peut, jusqu'à une vitesse de 200 km/h environ, réagir aux obstacles qui ont été détectés au moins une fois comme étant en mouvement pendant l'intervalle d'observation.

Consignes de sécurité importantes

ATTENTION

Le freinage d'urgence assisté adaptatif ne tient pas compte

- des personnes et des animaux
- des véhicules qui circulent en sens inverse

- des véhicules circulant sur les voies transversales
- des obstacles fixes
- des virages

Par conséquent, le freinage d'urgence assisté adaptatif ne peut pas intervenir dans toutes les situations critiques. Il y a risque d'accident.

Soyez toujours attentif aux conditions de circulation et prêt à freiner.

ATTENTION

Le freinage d'urgence assisté adaptatif n'est pas toujours en mesure de détecter les objets ni d'analyser avec précision les situations complexes.

Dans ce cas, le freinage d'urgence assisté adaptatif peut

- intervenir à tort
- ne pas intervenir

Il y a risque d'accident.

Soyez toujours attentif aux conditions de circulation et prêt à freiner. Annulez l'intervention si la situation n'est pas critique.

La détection peut notamment être limitée

- lorsque les capteurs sont encrassés ou masqués
- en cas de chute de neige ou de forte pluie
- en cas de perturbation par d'autres sources radar
- en cas de forte réflexion radar, par exemple dans les parkings couverts
- si le véhicule qui précède est de largeur réduite, par exemple une moto
- si le véhicule qui précède suit une trajectoire décalée par rapport au milieu de votre véhicule

Dans les situations de circulation complexes, mais pas critiques, le système peut également faire intervenir le freinage d'urgence assisté adaptatif lors du freinage, du fait de sa conception.

Le freinage d'urgence assisté adaptatif n'est pas en mesure de diminuer le risque d'accident résultant d'une conduite inadaptée ni d'annuler les lois de la physique. Le freinage d'urgence

assisté adaptatif ne peut pas tenir compte des conditions routières et météorologiques ni des conditions de circulation. Le freinage d'urgence assisté adaptatif est uniquement un système d'aide. C'est vous qui êtes responsable de la distance de sécurité, de la vitesse du véhicule, de l'opportunité de son freinage et du maintien de la voie.

Si l'avant du véhicule a été endommagé, faites contrôler le réglage et le fonctionnement des capteurs radar par un atelier qualifié. Cela vaut également pour les collisions à faible vitesse qui n'entraînent aucun dommage visible à l'avant du véhicule.

Si vous modifiez la taille des roues de votre véhicule, vérifiez la catégorie de taille à laquelle elles appartiennent (▷ page 393). Si vous modifiez l'affectation sans changer le code des calculateurs montés dans le véhicule, le fonctionnement du freinage d'urgence assisté adaptatif risque d'être compromis. Le COLLISION PREVENTION ASSIST peut alors détecter un défaut et se désactiver.

Lorsque le freinage d'urgence assisté adaptatif n'est pas disponible en raison d'une panne du système de capteurs radar, le système de freinage continue de fonctionner avec toute l'assistance de freinage normale et celle du BAS.

Fonctionnement

Le freinage d'urgence assisté adaptatif utilise le système de capteurs radar pour détecter les obstacles qui se trouvent depuis un certain temps sur votre trajectoire. Le freinage d'urgence assisté adaptatif ne réagit pas aux obstacles fixes. Dès que le freinage d'urgence assisté adaptatif a détecté un risque de collision avec un obstacle qui précède ou qui s'arrête, il calcule la pression de freinage nécessaire pour éviter une collision. Si vous appuyez fermement sur la pédale de frein, le freinage d'urgence assisté adaptatif augmente automatiquement la pression de freinage jusqu'à une valeur adaptée à la situation.

► Freinez jusqu'à ce que la distance par rapport à l'obstacle ait augmenté et que le risque de collision soit passé.

L'ABS empêche de son côté le blocage des roues.

Les freins fonctionnent de nouveau comme d'habitude lorsque

- vous relâchez la pédale de frein
- tout risque de collision est écarté
- plus aucun obstacle n'est détecté sur votre trajectoire

L'assistance au freinage est alors terminée.

Véhicules équipés du système PRE-SAFE® : si le freinage d'urgence assisté adaptatif sollicite une pression de freinage particulièrement élevée, des mesures préventives de protection des occupants sont également déclenchées. Vous trouverez de plus amples informations sous « PRE-SAFE® » (▷ page 61).

Avertisseur d'angle mort

Remarques générales

L'avertisseur d'angle mort surveille au moyen de 2 capteurs radar situés dans le pare-chocs et orientés vers l'arrière les zones latérales du véhicule situées en dehors du champ de vision du conducteur. Il est conçu pour vous aider à partir de 30 km/h environ. Un voyant d'alerte intégré aux rétroviseurs extérieurs attire votre attention sur la présence d'un véhicule détecté dans la zone surveillée. Si vous allumez les clignotants du côté correspondant pour changer de voie, l'avertisseur de collision émet en plus une alerte optique et sonore.

Consignes de sécurité importantes

⚠ ATTENTION

L'avertisseur d'angle mort ne tient pas compte

- des véhicules qui se trouvent trop près lorsque vous les dépassez et qui sont alors situés dans l'angle mort
- des véhicules qui se rapprochent à une vitesse nettement supérieure à la vôtre et vous dépassent

Par conséquent, l'avertisseur d'angle mort ne peut pas vous avertir dans ces situations. Il y a risque d'accident.

Soyez toujours attentif aux conditions de circulation et maintenez une distance de sécurité suffisante lors des dépassements.

L'avertisseur d'angle mort est uniquement un système d'aide. Il ne peut pas toujours détecter tous les véhicules et n'est pas en mesure de remplacer votre vigilance. Maintenez toujours une distance latérale suffisante par rapport aux autres usagers ou aux obstacles qui pourraient se trouver sur la chaussée.

La détection peut notamment être limitée

- lorsque les capteurs sont encrassés ou masqués
- en cas de brouillard, de forte pluie ou de chutes de neige
- dans le cas de véhicules de largeur réduite, par exemple une moto ou un vélo
- lorsque les voies sont très larges
- lorsque les voies sont étroites
- si la trajectoire latérale des véhicules est fortement décalée
- en présence de glissières de sécurité ou autres séparations

Dans ce cas, les véhicules qui se trouvent dans la zone de surveillance ne sont pas affichés.

Zone de surveillance des capteurs

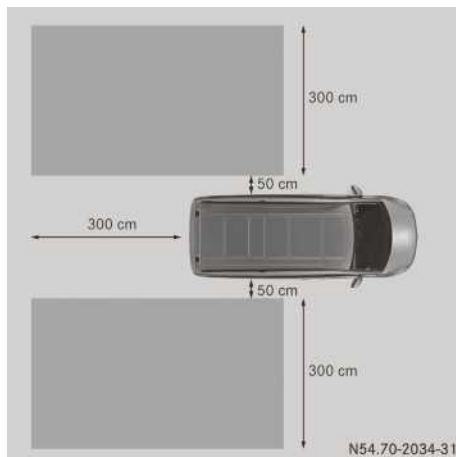

La zone surveillée par l'avertisseur d'angle mort est représentée sur l'illustration. Elle s'étend jusqu'à 3 m derrière le véhicule et sur les côtés. Lorsque les voies sont étroites, il peut arriver que des véhicules qui se trouvent une voie plus loin soient signalés, en particulier si leur trajectoire latérale est fortement décalée. Cela peut notamment être le cas lorsque les véhicules roulent sur l'intérieur de la voie.

Du fait de sa conception,

- le système peut émettre des alertes à tort en présence de glissières de sécurité ou autres séparations
- le système peut interrompre une alerte lorsque vous roulez pendant un certain temps à côté de véhicules de longueur inhabituelle (un camion, par exemple)

Les 2 capteurs de l'avertisseur d'angle mort sont intégrés dans le pare-chocs arrière, de chaque côté. Assurez-vous que la zone des capteurs est débarrassée de toute saleté, glace ou neige fondue. Les capteurs radar ne doivent en aucun cas être masqués, par exemple par un porte-vélos arrière ou une partie du chargement. Après une violente collision ou si le pare-chocs a été endommagé, faites contrôler le fonctionnement des capteurs radar par un atelier qualifié. Sinon, il se peut que l'avertisseur d'angle mort ne fonctionne pas correctement.

Voyants activés

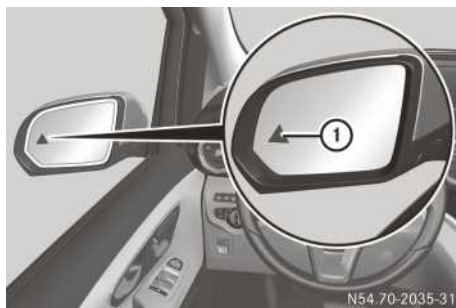

L'avertisseur d'angle mort ne fonctionne pas en dessous de 30 km/h environ. Dans ce cas, les véhicules qui se trouvent dans la zone de surveillance ne sont pas affichés.

Si, à partir de 30 km/h environ, un véhicule est détecté dans la zone de surveillance, le voyant d'alerte ① intégré au rétroviseur extérieur situé du côté correspondant s'allume en rouge. Le voyant d'alerte ① s'allume systématiquement lorsqu'un véhicule arrive dans la zone de surveillance par derrière ou par l'un des côtés. Si vous effectuez un dépassement, le système n'émet une alerte que lorsque la différence de vitesse est inférieure à 11 km/h.

Lorsque vous engagez la marche arrière, l'avertisseur d'angle mort n'est pas activé.

La luminosité des voyants ① est réglée automatiquement en fonction de la luminosité ambiante.

Avertisseur de collision

Si un véhicule est détecté dans la zone de surveillance et que vous allumez les clignotants du côté correspondant, un double signal d'alerte retentit 1 fois. Le voyant d'alerte intégré au rétroviseur extérieur correspondant clignote. Si les clignotants restent allumés, les véhicules détectés sont signalés par le clignotement du voyant rouge d'alerte intégré au rétroviseur extérieur. Aucune autre alerte sonore ne retentit.

Activation de l'avertisseur d'angle mort

- Assurez-vous que l'avertisseur d'angle mort est bien activé dans l'ordinateur de bord (> page 274).
- Tournez la clé en position **2** dans le contacteur d'allumage.

Les voyants d'alerte intégrés aux rétroviseurs extérieurs s'allument pendant 1,5 seconde environ.

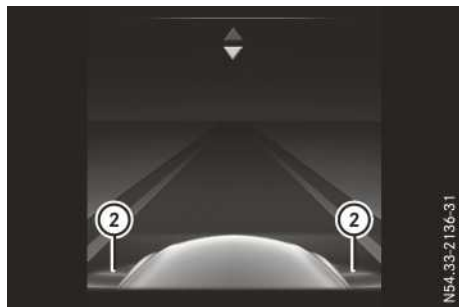

Si l'avertisseur d'angle mort est activé, des ondes radar grises se propageant vers l'arrière apparaissent à côté du véhicule dans le graphique du système d'aide sur le visuel. Lorsque vous roulez à plus de 30 km/h, les ondes radar deviennent vertes sur le graphique du système d'aide ②. L'avertisseur d'angle mort est alors opérationnel.

Traction d'une remorque

Lorsqu'une remorque est attelée, assurez-vous que la liaison électrique est correctement établie. Pour cela, contrôlez par exemple l'éclairage de la remorque. L'avertisseur d'angle mort est

alors désactivé et le message **Avertisseur angle mort pas dispo.** pr l'instant cf. **notice d'utilisation** apparaît sur le visuel.

Assistant de trajectoire

Remarques générales



L'assistant de trajectoire surveille la zone située devant votre véhicule à l'aide d'une caméra (1) fixée derrière le pare-brise, en haut. Si l'assistant de trajectoire détecte les lignes qui bordent la voie de circulation, il peut vous prévenir en cas d'un changement involontaire de file.

Cette fonction est disponible entre 60 km/h et 200 km/h.

Une alerte peut être émise lorsqu'une roue avant franchit la ligne qui borde la voie de circulation. Vous êtes alors averti par une vibration intermittente dans le volant qui dure jusqu'à 1,5 seconde.

Consignes de sécurité importantes

⚠ ATTENTION

L'assistant de trajectoire n'est pas toujours en mesure de détecter correctement les marques de délimitation de la voie.

Dans ce cas, l'assistant de trajectoire peut

- émettre une alerte à tort
- ne pas vous avertir

Il y a risque d'accident.

Soyez toujours attentif aux conditions de circulation et maintenez le véhicule sur sa voie, en particulier lorsque l'assistant de trajectoire émet une alerte.

⚠ ATTENTION

L'assistant de trajectoire vous avertit, mais ne ramène pas le véhicule sur la voie d'origine. Il y a risque d'accident.

Braquez, freinez et accélérez toujours de vous-même, indépendamment du système, en particulier lorsque l'assistant de trajectoire émet une alerte.

L'assistant de trajectoire n'est pas en mesure de diminuer le risque d'accident résultant d'une conduite inadaptée ni d'annuler les lois de la physique. L'assistant de trajectoire ne peut pas tenir compte des conditions routières et météorologiques ni des conditions de circulation. L'assistant de trajectoire est uniquement un système d'aide. C'est vous qui êtes responsable de la distance de sécurité, de la vitesse du véhicule, de l'opportunité de son freinage et du maintien de la voie.

L'assistant de trajectoire ne maintient pas le véhicule sur sa voie.

Le système peut être perturbé ou ne pas fonctionner

- lorsque les conditions de visibilité sont mauvaises (en cas d'éclairage insuffisant de la chaussée, de chutes de neige, de pluie, de brouillard ou d'embruns, par exemple)
- en cas d'éblouissement, par exemple par les véhicules qui arrivent en sens inverse, par le soleil ou par des reflets (notamment lorsque la chaussée est mouillée)
- si le pare-brise au niveau de la caméra est encrassé, embué, endommagé ou recouvert d'un autocollant, par exemple
- en cas d'absence de lignes bordant la voie de circulation, de marquage multiple ou équivoque pour une voie (à proximité de travaux, par exemple)
- lorsque les lignes qui bordent la voie de circulation sont usées, sombres ou recouvertes de saleté ou de neige, par exemple
- lorsque la distance par rapport au véhicule qui précède est trop faible et que les lignes qui bordent la voie de circulation ne peuvent par conséquent pas être détectées
- lorsque les lignes qui bordent la voie de circulation changent rapidement (lorsque des voies se séparent, se croisent ou se rejoignent, par exemple)

- lorsque la route est très étroite et sinueuse
- en cas de fortes alternances d'ombre et de lumière sur la chaussée

Désactivation et activation de l'assistant de trajectoire



- ▶ Appuyez sur la touche ①. Lorsque le voyant incorporé à la touche s'allume, cela signifie que l'assistant de trajectoire est activé. Si toutes les conditions sont remplies, une alerte peut être émise.

Lorsque vous roulez à plus de 60 km/h alors que l'assistant de trajectoire est activé et que le système détecte des lignes bordant la voie de circulation, les lignes sur le graphique du système d'aide (▷ page 272) apparaissent en vert. L'assistant de trajectoire est opérationnel.

Lors de la commutation, le message **Assistant de trajectoire activé** ou **Assistant de trajectoire désactivé** apparaît brièvement sur le visuel.

Réglage de la sensibilité de l'assistant de trajectoire

- ▶ Dans le menu **Assistance**, sélectionnez la fonction **Assistant de trajectoire** par l'intermédiaire de l'ordinateur de bord (▷ page 275).
- ▶ Sélectionnez le réglage **standard** ou **adaptatif**.

Si vous sélectionnez **standard**, aucune alerte par vibrations n'est émise lorsque

- vous allumez les clignotants dans la direction correspondante. Les alertes sont alors interrompues pendant un certain temps.
- un système de sécurité active intervient ou régule (ABS, BAS ou ESP®, par exemple)

Si vous sélectionnez **adaptatif**, aucune alerte par vibrations n'est en outre émise lorsque

- vous accélérez fortement (kickdown dans le cas de véhicules équipés d'une boîte de vitesses automatique, par exemple)
- vous freinez fortement
- vous braquez activement (lors d'une manœuvre d'évitement ou d'un changement de voie rapide, par exemple)
- vous coupez un virage serré

Afin que vous soyez averti à temps mais sans l'être inutilement lorsque vous franchissez la ligne qui borde la voie de circulation, le système est en mesure d'identifier différentes situations. L'alerte par vibrations est émise plus tôt lorsque

- vous prenez un virage et que vous vous rapprochez de la ligne qui borde la voie de circulation du côté extérieur du virage
- vous roulez sur des voies très larges, par exemple sur autoroute
- le système détecte des lignes bordant la voie de circulation continues

En revanche, l'alerte par vibrations est émise plus tard lorsque

- vous roulez sur une voie étroite
- vous coupez un virage

Détecteur de panneaux de signalisation

Remarques générales



Le détecteur de panneaux de signalisation affiche sur le visuel les limitations de vitesse et interdictions de dépasser détectées. Lorsque vous vous engagez sur une portion de route dans le sens opposé au sens de la marche prescrit, il vous avertit par un signal optique et sonore. Le détecteur de panneaux de signalisation

tion détecte les panneaux de signalisation à l'aide d'un système de caméra ① fixé en haut du pare-brise. Les données enregistrées dans le système de navigation et les règles générales de circulation sont prises en considération pour déterminer la limitation de vitesse actuelle.

Si vous dépassez un panneau de signalisation concernant votre véhicule, l'affichage des limitations de vitesse et des interdictions de dépasser est actualisé.

Même sans panneau de signalisation visible, l'affichage peut s'actualiser lorsque

- vous changez de route (entrée ou sortie d'autoroute, par exemple)
- vous rentrez ou sortez d'une localité mémorisée sur la carte numérique du système de navigation
- le dernier panneau de signalisation détecté par la caméra ne se répète pas

Lorsque vous dépassez un panneau de fin de limitation de vitesse ou d'interdiction de doubler, celui-ci s'affiche pendant 5 secondes sur le visuel. La règle de circulation valable apparaît ensuite sur le combiné d'instruments.

Les panneaux de signalisation avec une restriction indiquée par un symbole additionnel (« si pluie », par exemple) sont également détectés par la caméra.

Les panneaux de signalisation sont alors affichés avec la restriction uniquement lorsque

- vous devez tenir compte de la restriction ou
- le détecteur de panneaux de signalisation ne peut pas déterminer avec certitude si la restriction s'applique

Si le détecteur de panneaux de signalisation ne peut pas déterminer une vitesse maximale autorisée à partir de toutes les sources disponibles, aucune limitation de vitesse ne s'affiche sur le combiné d'instruments.



Le détecteur de panneaux de signalisation n'est pas disponible dans tous les pays. Si tel est le cas, l'affichage ① apparaît sur le graphique du système d'aide (▷ page 272).

Consignes de sécurité importantes

Le détecteur de panneaux de signalisation est uniquement un système d'aide et n'affiche pas toujours les limitations de vitesse ou les interdictions de dépasser correctement. Les panneaux de signalisation réellement présents ont toujours priorité sur l'affichage du détecteur de panneaux de signalisation.

Le système peut être perturbé ou ne pas fonctionner

- lorsque les conditions de visibilité sont mauvaises (en cas de chutes de neige, de pluie, de brouillard ou d'embruns, par exemple)
- en cas d'éblouissement lorsque le soleil est bas, par exemple
- si le pare-brise au niveau de la caméra est encrassé, embué, endommagé ou recouvert d'un autocollant, par exemple
- en cas de panneaux de signalisation difficiles à détecter (encrassement, masquage, neige, par exemple)
- en cas d'éclairage insuffisant des panneaux de signalisation dans l'obscurité
- en cas de signalisation ambiguë (panneaux de signalisation de chantiers ou voies voisines, par exemple)
- en cas d'informations erronées ou non actuelles sur la carte numérique du système de navigation

Activation du détecteur de panneaux de signalisation

Vous pouvez activer la fonction d'avertissement du détecteur de panneaux de signalisation dans l'ordinateur de bord. Lorsque vous dépassez un panneau de signalisation, les règles de circulation (limitations de vitesse et interdictions de dépasser) s'affichent pendant 5 secondes sur le visuel. Le menu précédent réapparaît ensuite automatiquement.

L'alerte de circulation à contresens reste active même lorsque la fonction d'avertissement du détecteur de panneaux de signalisation a été désactivée.

- Activez la fonction d'avertissement du détecteur de panneaux de signalisation par l'inter-

médiaire de l'ordinateur de bord
(▷ page 274).

Affichages sur le combiné d'instruments

Affichage des panneaux de signalisation

- ▶ Affichez la fonction Graphique syst. aide par l'intermédiaire de l'ordinateur de bord (▷ page 272).
- ▶ Sélectionnez l'affichage du détecteur de panneaux de signalisation.
Les panneaux de signalisation détectés sont affichés sur le combiné d'instruments.

Limitation de vitesse avec interdiction de dépasser



La vitesse maximale autorisée est de 60 km/h (1) et il est interdit de dépasser (2).

Limitation de vitesse avec restriction inconnue

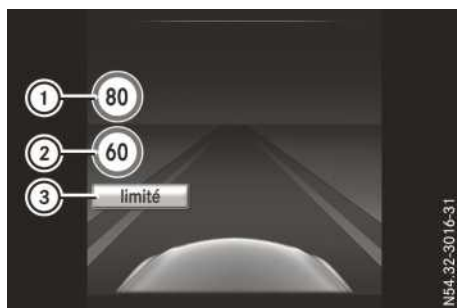

- (1) Vitesse maximale autorisée
- (2) Vitesse maximale autorisée pour les véhicules concernés par la restriction indiquée par le symbole additionnel
- (3) Symbole additionnel pour restriction inconnue

La vitesse maximale autorisée est de 80 km/h et la vitesse est limitée à 60 km/h avec une restriction inconnue.

Limitation de vitesse par temps de pluie

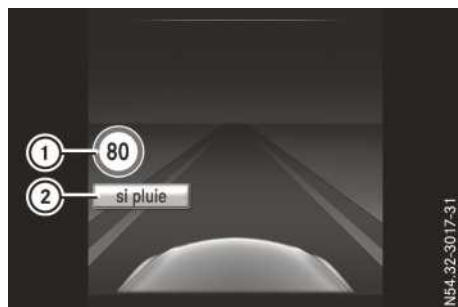

- (1) Vitesse maximale autorisée
- (2) Symbole additionnel « si pluie »

La vitesse maximale autorisée est de 80 km/h en cas de pluie et le détecteur de panneaux a déterminé que la restriction s'applique.

Fin de l'interdiction de dépasser



La vitesse maximale autorisée est de 60 km/h (1). L'interdiction de dépasser est levée (2). Le panneau de signalisation indiquant la fin de l'interdiction de dépasser s'affiche pendant 5 secondes.

Fin de la limitation de vitesse



La limitation de vitesse est levée ①.

i L'unité de la limitation de vitesse (km/h ou mph) dépend du pays dans lequel vous conduisez. Elle n'est en général affichée ni sur le panneau de signalisation ni sur le combiné d'instruments. Tenez toujours compte de la vitesse maximale autorisée prescrite par la loi.

Sens interdit – alerte de circulation à contresens

Cette fonction n'est pas disponible dans tous les pays.



Si le message d'alerte ① s'affiche sur le visuel lorsque vous dépassez un panneau de sens interdit ou un panneau de rond-point, cela signifie que le détecteur de panneaux de signalisation a détecté que le véhicule roulait dans le sens inverse au sens de circulation prescrit. En outre, un signal d'alerte retentit. Contrôlez immédiatement votre sens de circulation. Ce n'est qu'ainsi que vous pouvez éviter de vous mettre vous-même et d'autres usagers en danger.

Avertisseur de perte de concentration ATTENTION ASSIST

Remarques générales

Le système ATTENTION ASSIST est conçu pour vous aider pendant les longs trajets monotones, par exemple sur autoroute ou voie rapide. Il fonctionne entre 60 km/h et 200 km/h. Lorsque le système ATTENTION ASSIST détecte des signes de fatigue ou un manque de vigilance croissant chez le conducteur, il lui propose de faire une pause.

Consignes de sécurité importantes

Le système ATTENTION ASSIST est uniquement un système d'aide. Le système ne peut pas toujours détecter à temps des signes de fatigue ou un manque de vigilance croissant. Le système ATTENTION ASSIST ne peut en aucun cas remplacer un conducteur reposé et attentif.

Le système ATTENTION ASSIST fonctionne de manière limitée et ne donne pas l'alerte ou seulement avec retard

- lorsque la durée du trajet est inférieure à 30 minutes environ
- lorsque la chaussée est en mauvais état (chaussée déformée, nids-de-poule, par exemple)
- en cas de fort vent latéral
- si vous adoptez un style de conduite sportif (vitesse élevée dans les virages, fortes accélérations)
- si vous roulez essentiellement en dessous de 60 km/h ou au-dessus de 200 km/h
- lorsque l'heure réglée est incorrecte
- dans les situations de marche actives, par exemple lorsque vous changez de voie, que vous accélérez ou que vous freinez

Le système ATTENTION ASSIST est réinitialisé et entame une nouvelle surveillance de votre attention en cas de poursuite du trajet si

- vous arrêtez le moteur
- vous débouclez votre ceinture et ouvrez la porte du conducteur, par exemple pour passer le volant ou faire une pause

Affichage du degré d'attention



Vous pouvez afficher l'évaluation actuelle du système ATTENTION ASSIST dans le menu **Graphique syst. aide** de l'ordinateur de bord.

- Affichage de l'évaluation actuelle du système ATTENTION ASSIST dans le menu **Graphique syst. aide** (► page 272).

Les informations suivantes sont affichées :

- Durée du trajet depuis la dernière pause
- Degré d'attention déterminé par le système ATTENTION ASSIST, représenté sous forme de graphique à barres à 5 niveaux, allant de faible à élevé
- Si le système ATTENTION ASSIST ne peut pas calculer le degré d'attention ni émettre d'alertes, le message **Système inactif** apparaît sur le visuel. Le graphique à barres est représenté de manière assombrie. C'est le cas, par exemple, si vous roulez à moins de 60 km/h ou à plus de 200 km/h.

Activation du système ATTENTION ASSIST

- Activez le système ATTENTION ASSIST par l'intermédiaire de l'ordinateur de bord (► page 275).

Le système détermine le degré d'attention du conducteur en fonction du réglage sélectionné :

Réglage Standard : la sensibilité avec laquelle le système détermine le degré d'attention est réglée au niveau normal.

Réglage Sensible : la sensibilité est plus élevée. Le degré d'attention déterminé par le système ATTENTION ASSIST est adapté en conséquence et le conducteur est averti plus tôt.

Si le système ATTENTION ASSIST est désactivé, le symbole  et **OFF** sont affichés dans le graphique du système d'aide sur le visuel lorsque le moteur tourne.

Si vous désactivez le système ATTENTION ASSIST, il est automatiquement réactivé au prochain redémarrage du moteur. La sensibilité du système correspond alors au dernier réglage effectué (Standard/Sensible).

Alerte sur le visuel

Si des signes de fatigue ou un manque de vigilance croissant sont détectés, l'alerte **Attention Assist: Faites une pause** apparaît sur le visuel à côté de la durée du trajet depuis la dernière pause.

En outre, un signal d'alerte retentit.

- Faites une pause si nécessaire.
- Confirmez le message en appuyant sur la touche  du volant.

Pendant les longs trajets, faites à temps des pauses régulières qui vous permettent de vous reposer. Si vous ne faites pas de pause et que le système ATTENTION ASSIST continue de détecter un manque de vigilance croissant, il ne vous prévientra de nouveau qu'au bout de 15 minutes minimum. Cela se produit lorsque le système ATTENTION ASSIST continue de détecter des signes de fatigue ou un manque de vigilance croissant.

Si l'alerte apparaît sur le visuel, le système multimédia vous propose de rechercher une aire de repos. Vous pouvez sélectionner une aire de repos et lancer le guidage jusqu'à celle-ci. Vous pouvez activer ou désactiver cette fonction dans le système multimédia (voir la notice d'utilisation spécifique).

Fonction HOLD

Remarques générales

La fonction HOLD vous aide sur demande

- lorsque vous démarrez le véhicule, en particulier en côte
- lorsque vous effectuez des manœuvres sur un terrain en pente
- durant les temps d'attente dus aux conditions de circulation.

Le véhicule est maintenu à l'arrêt sans qu'il soit nécessaire d'appuyer sur la pédale de frein.

Si vous appuyez sur la pédale d'accélérateur pour démarrer, le véhicule n'est plus freiné et la fonction HOLD est désactivée.

Consignes de sécurité importantes

ATTENTION

Lorsque vous quittez le véhicule alors que celui-ci est freiné uniquement par la fonction HOLD, il peut se mettre à rouler si

- le système ou l'alimentation électrique présentent un défaut
 - la fonction HOLD est désactivée par un actionnement de la pédale d'accélérateur ou de la pédale de frein, par exemple par un occupant du véhicule
 - une intervention est effectuée au niveau du système électrique dans le compartiment moteur ou au niveau de la batterie ou des fusibles
 - vous débranchez la batterie
- Il y a risque d'accident.

Avant de quitter le véhicule, désactivez toujours la fonction HOLD et immobilisez le véhicule pour qu'il ne puisse pas se mettre à rouler.

! Lorsque le DISTRONIC PLUS ou la fonction HOLD sont activés, le véhicule freine automatiquement dans certaines situations. Pour éviter d'endommager le véhicule, désactivez le DISTRONIC PLUS et la fonction HOLD dans les situations suivantes ou similaires :

- en cas de remorquage
- lors du passage dans une station de lavage automatique

Désactivez la fonction HOLD (▷ page 234).

Conditions d'activation

Vous pouvez activer la fonction HOLD lorsque toutes les conditions suivantes sont remplies :

- Le véhicule est à l'arrêt.
- Le moteur tourne ou a été arrêté par la fonction ECO de démarrage et d'arrêt automatiques du moteur.

- Toutes les portes et le hayon sont fermés ou vous avez bouclé votre ceinture.
- Le frein de stationnement électrique est desserré.
- **Véhicules équipés d'une boîte de vitesses automatique :** la boîte de vitesses se trouve sur **D**, **R** ou **N**.
- Le DISTRONIC PLUS est désactivé.

Activation de la fonction HOLD

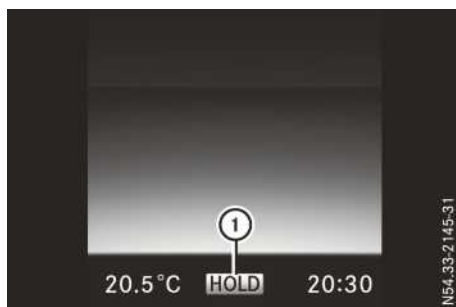

- ▶ Assurez-vous que les conditions d'activation sont remplies.
- ▶ Appuyez sur la pédale de frein.
- ▶ Continuez d'appuyer énergiquement sur la pédale de frein jusqu'à ce que **1** apparaisse sur le visuel multifonction. La fonction HOLD est activée. Vous pouvez relâcher la pédale de frein.

i Si la fonction HOLD n'a pas été activée lors du premier actionnement de la pédale de frein, attendez un court instant avant d'entreprendre une nouvelle tentative.

Désactivation de la fonction HOLD

La fonction HOLD est désactivée lorsque

- vous appuyez sur la pédale d'accélérateur alors que la boîte de vitesses se trouve sur **D** ou **R** (véhicules équipés d'une boîte de vitesses automatique)
 - vous appuyez de nouveau sur la pédale de frein avec une certaine pression jusqu'à ce que **HOLD** disparaisse du visuel multifonction
 - vous activez le DISTRONIC PLUS.
- i** La boîte de vitesses de votre véhicule passe sur **P** au bout d'un certain temps. Ceci permet de soulager le frein de service.

Véhicules équipés d'une boîte de vitesses automatique

La boîte de vitesses passe automatiquement sur **P** si la fonction HOLD est activée et si

- la ceinture de sécurité côté conducteur n'est pas bouclée ou une porte ou le hayon est ouvert
- le moteur est coupé, sauf s'il est arrêté par la fonction ECO de démarrage et d'arrêt automatiques du moteur

PARKTRONIC

Remarques générales

Le PARKTRONIC est un système électronique d'aide au stationnement. Le système surveille les environs du véhicule avec des capteurs à ultrasons dans le pare-chocs avant et dans le pare-chocs arrière. Le PARKTRONIC vous indique de manière optique et sonore la distance qui sépare le véhicule d'un obstacle.

Votre véhicule est équipé de 2 bruiteurs distincts, générant des sons de fréquences différentes pour l'alerte sonore. Les zones d'alerte à l'avant et à l'arrière du véhicule sont caractérisées par des signaux sonores différents.

Le PARKTRONIC est activé automatiquement lorsque vous tournez la clé en position **2** dans le contacteur d'allumage et que vous desserrez le frein de stationnement.

Dans le cas des véhicules équipés d'une boîte de vitesses automatique, vous devez en outre mettre la boîte de vitesses sur **D**, **N** ou **R**.

Le PARKTRONIC est désactivé dès que la vitesse est supérieure à 18 km/h. Le PARKTRONIC se réactive automatiquement lorsque la vitesse est inférieure à 16 km/h.

Consignes de sécurité importantes

Le PARKTRONIC est uniquement un système d'aide. Elle n'est pas en mesure de remplacer l'attention que vous devez apporter à votre environnement immédiat. C'est vous qui êtes responsable de la sécurité lorsque vous effectuez des manœuvres. Lorsque vous effectuez des manœuvres, veillez à ce qu'aucune personne, aucun animal ni aucun objet ne se trouvent dans la zone de manœuvre.

I Pendant les manœuvres, accordez une attention particulière aux objets qui se trou-

vent au-dessus ou en dessous des capteurs (vasques de fleurs ou timons de remorque, par exemple). En effet, le PARKTRONIC ne peut pas détecter ces objets lorsqu'ils sont à proximité immédiate. Sinon, vous pourriez endommager le véhicule ou les objets.

Le fonctionnement du PARKTRONIC peut être perturbé par

- les sources d'ultrasons (freins à air comprimé des camions, stations de lavage ou marteaux pneumatiques, par exemple)
- les éléments rapportés au véhicule (système de portage arrière, par exemple)
- les plaques d'immatriculation qui ne sont pas parfaitement appliquées sur le pare-chocs
- des capteurs encrassés ou recouverts de glace

Lorsque vous n'avez plus besoin du dispositif d'attelage, déposez la rotule si elle est amovible. La distance minimale de détection d'un obstacle par le PARKTRONIC se réfère au pare-chocs et non à la rotule.

Portée des capteurs

Le PARKTRONIC ne tient pas compte des obstacles qui se trouvent

- en dessous de la zone de détection (personnes, animaux ou objets, par exemple)
- au-dessus de la zone de détection (chargements qui dépassent, porte-à-faux ou rampes de chargement des camions, par exemple)

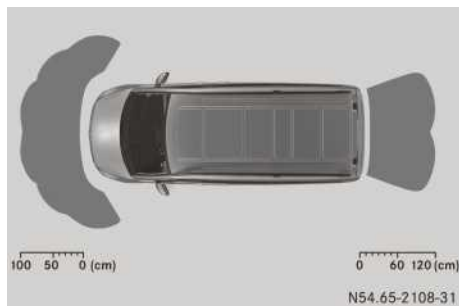
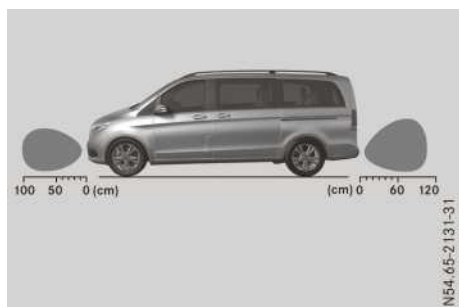

Les capteurs doivent être débarrassés de toute saleté, glace ou neige fondue. Sinon, ils risquent de ne pas fonctionner correctement. Nettoyez régulièrement les capteurs en évitant de les rayer ou de les endommager (▷ page 380).

Capteurs avant

Centre	100 cm environ
Angles	60 cm environ

Capteurs arrière

Centre	120 cm environ
Angles	80 cm environ

Distance minimale

Centre	20 cm environ
Angles	20 cm environ

Lorsqu'un obstacle se trouve dans cette zone, tous les segments correspondants des voyants s'allument et un signal d'alerte retentit. Plus près, il peut arriver que la distance par rapport à un obstacle ne soit plus indiquée.

Voyants

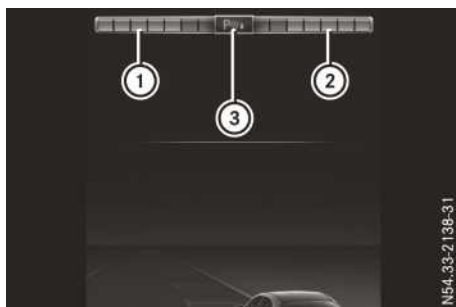

Voyants pour la zone avant sur le visuel du combiné d'instruments

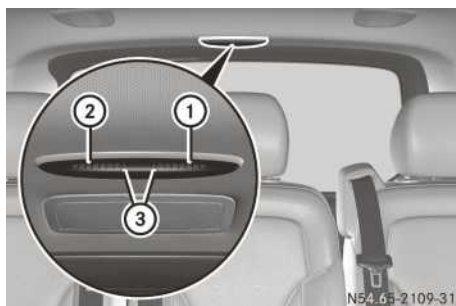

Voyants pour la zone arrière centrale dans la garniture de toit

- ① Segments d'alerte pour le côté gauche du véhicule
- ② Segments d'alerte pour le côté droit du véhicule
- ③ Indicateur de disponibilité du système

Les voyants indiquent la distance entre les capteurs et les obstacles.

Pour chaque côté du véhicule, le voyant comprend 5 segments orange et 2 segments rouges. Lorsque l'indicateur de disponibilité du système ③ s'allume, le PARKTRONIC est opérationnel.

Si seuls les segments rouges du voyant sont allumés, le système présente un défaut (▷ page 238).

La position de la boîte de vitesses détermine si la zone avant et/ou la zone arrière sont surveillées.

Position de la boîte de vitesses	Zones surveillées
Rapport de marche avant, Point mort ou D	Zone avant
Marche arrière, R ou N	Zone avant et zone arrière
P	Aucune zone active

Lorsque le véhicule s'approche d'un obstacle, un ou plusieurs segments s'allument en fonction de la distance.

A partir du

- 6e segment, un signal d'alerte périodique retentit pendant 2 secondes environ
- 7e segment, un signal d'alerte continu retentit. La distance minimale de détection est atteinte.

Avertisseur de recul

Si votre véhicule recule, par exemple quand vous vous arrêtez dans une montée, le PARKTRONIC surveille automatiquement la zone arrière, quelle que soit la position de la boîte de vitesses.

Désactivation et activation du PARKTRONIC



- Appuyez sur la touche ①. Lorsque le PARKTRONIC est désactivé, le voyant incorporé à la touche s'allume.

Traction d'une remorque

La surveillance de la zone arrière par le PARKTRONIC est désactivée dès que la liaison électrique entre la remorque et le véhicule est établie.

Une fois la remorque dételée, retirez l'adaptateur qui se trouve dans la prise si un câble avec fiche à 7 pôles est utilisé (> page 259). Sinon, le PARKTRONIC ne surveillera pas la zone arrière.

Problèmes relatifs au PARKTRONIC

Problèmes	Causes et conséquences possibles et ► Solutions
<p>Seuls les segments rouges des voyants du PARKTRONIC s'allument.</p> <p>En outre, un signal d'alerte retentit pendant 2 secondes environ.</p> <p>Le PARKTRONIC est ensuite désactivé.</p> <p>Le voyant incorporé à la touche  s'allume et les segments rouges des voyants du PARKTRONIC s'éteignent.</p>	<p>Le PARKTRONIC est en panne et s'est désactivé.</p> <p>► Si les problèmes persistent, faites contrôler le PARKTRONIC par un atelier qualifié.</p>
<p>La distance indiquée par les voyants du PARKTRONIC n'est pas plausible.</p> <p>Tous les segments sont par exemple allumés alors qu'il n'y a aucun obstacle.</p>	<p>Les capteurs du PARKTRONIC sont encrassés ou recouverts de glace.</p> <p>► Nettoyez les capteurs du PARKTRONIC (▷ page 380).</p> <p>► Tournez la clé en position 2 dans le contacteur d'allumage.</p> <p>La plaque d'immatriculation ou une autre pièce rapportée se trouvant à proximité des capteurs n'est peut-être pas bien fixée.</p> <p>► Contrôlez la fixation de la plaque d'immatriculation ou des autres pièces rapportées se trouvant à proximité des capteurs.</p> <p>Une autre source radioélectrique ou d'ultrasons perturbe éventuellement le système.</p> <p>► Contrôlez le fonctionnement du PARKTRONIC à un autre endroit.</p>

Aide active au stationnement

Remarques générales

L'aide active au stationnement est un système électronique. Le système mesure l'espace de la chaussée des 2 côtés de votre véhicule avec des capteurs à ultrasons et vous signale les places de stationnement de taille suffisante. L'électronique peut ensuite vous aider par un braquage actif et des interventions de freinage lors des manœuvres de stationnement.

Les interventions de freinage automatiques n'ont lieu que sur les véhicules équipés d'une boîte de vitesses automatique. Sur les véhicules équipés d'une boîte de vitesses mécanique, l'aide active au stationnement se limite à la direction assistée.

L'assistant de stationnement actif comprend l'aide au stationnement PARKTRONIC qui vous

indique de manière optique et sonore la distance qui sépare le véhicule d'un obstacle. Pour ce faire, le PARKTRONIC utilise les capteurs à ultrasons de l'aide active au stationnement (▷ page 235).

Consignes de sécurité importantes

L'aide active au stationnement est uniquement un système d'aide. Elle n'est pas en mesure de remplacer l'attention que vous devez apporter à votre environnement immédiat. C'est vous qui êtes responsable de la sécurité lorsque vous effectuez des manœuvres. Veillez à ce qu'aucune personne, aucun animal ni aucun objet ne se trouvent sur votre trajectoire.

Si le PARKTRONIC est désactivé, l'aide active au stationnement est également désactivée.

Dans le cas des véhicules équipés d'un dispositif d'attelage, la longueur minimale des places de stationnement est légèrement plus grande. Si vous avez attelé une remorque, vous ne pouvez pas utiliser l'aide active au stationnement. Si la liaison électrique entre le véhicule et la remorque est établie, l'aide active au stationnement n'est pas disponible. La surveillance de la zone arrière par le PARKTRONIC est alors désactivée.

ATTENTION

Lorsque vous effectuez des manœuvres, le véhicule se déporte et peut empiéter sur la voie opposée. Vous risquez d'entrer en collision avec d'autres usagers. Il y a risque d'accident.

Tenez compte des autres usagers. Si nécessaire, arrêtez-vous ou interrompez la manœuvre initiée par l'aide active au stationnement.

! Lorsque vous ne pouvez pas éviter les obstacles (bordures de trottoirs, par exemple), franchissez-les toujours à vitesse réduite et selon un angle obtus. Sinon, vous risquez d'endommager les jantes et les pneus.

L'aide active au stationnement peut éventuellement indiquer des emplacements qui ne conviennent pas au stationnement, par exemple

- avec une interdiction d'arrêt ou de stationnement
- devant une entrée ou une sortie
- avec un sol inadapté

Indications relatives au stationnement :

- Dans les rues étroites, longez au plus près la place de stationnement.
- Les places de stationnement qui sont sales ou recouvertes de végétation peuvent ne pas être identifiées comme telles ou être mesurées de manière incorrecte.
- Les places de stationnement qui se trouvent devant des remorques garées, dont le timon dépasse dans l'espace de stationnement, peuvent ne pas être identifiées comme telles ou être mesurées de manière incorrecte.
- En cas de chute de neige ou de forte pluie, la mesure des places peut être imprécise.
- Pendant la manœuvre, prêtez également attention aux voyants du PARKTRONIC (▷ page 236).
- Vous pouvez à tout moment corriger le braquage amorcé. Dans ce cas, l'aide au stationnement

est interrompue et l'assistant de stationnement actif arrêté.

- Vous ne devez pas utiliser l'aide active au stationnement si vous transportez une charge qui dépasse du véhicule.
- N'utilisez pas l'aide active au stationnement si vous avez monté des chaînes neige.
- Vérifiez toujours que la pression des pneus est correcte. Elle influe directement sur le comportement du véhicule pendant la manœuvre.

Utilisez l'aide active au stationnement pour les places de stationnement

- parallèles ou perpendiculaires au sens de la marche
- situées sur des routes en ligne droite (pas dans les virages)
- situées au même niveau que la route (pas sur le trottoir, par exemple)

Détection d'une place de stationnement

ATTENTION

Si des objets se trouvent au-dessus de la zone de détection, il est possible que

- l'aide active au stationnement braque trop tôt
- le véhicule ne puisse pas s'arrêter avant ces objets

Vous risquez alors de provoquer une collision. Il y a risque d'accident.

Si des objets se trouvent au-dessus de la zone de détection, arrêtez-vous et désactivez l'aide active au stationnement.

Les objets qui se trouvent au-dessus de la zone de détection de l'aide active au stationnement ne sont pas décelés lors de la mesure de la place de stationnement. Ils n'entrent pas non plus en ligne de compte dans le calcul de la manœuvre. C'est le cas notamment pour les chargements qui dépassent, les porte-à-faux ou les rampes de chargement des camions.

Pour de plus amples informations sur la zone de détection, voir (▷ page 235).

L'aide active au stationnement ne vous sera d'aucune aide pour les places de stationnement perpendiculaires au sens de la marche si

- 2 places de stationnement se trouvent l'une à côté de l'autre
- la place de stationnement se trouve à proximité immédiate d'une limitation basse, par exemple d'un trottoir bas
- vous vous gardez en marche avant

L'aide active au stationnement ne vous sera d'aucune aide pour les places de stationnement parallèles ou perpendiculaires au sens de la marche si

- la place de stationnement se trouve sur le trottoir
- la place de stationnement semble bloquée (par des feuilles ou des briques perforées en losanges, par exemple)
- la surface dont le véhicule a besoin pour les manœuvres est trop petite
- la place de stationnement est délimitée par un obstacle (un arbre, un poteau ou une remorque, par exemple)

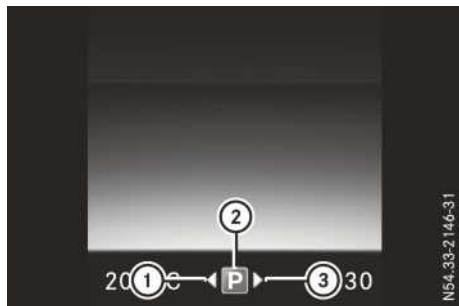

- ① Place de stationnement détectée à gauche
- ② Symbole de stationnement
- ③ Place de stationnement détectée à droite

Lorsque le conducteur a bouclé sa ceinture de sécurité et que toutes les portes sont fermées, l'aide active au stationnement est activée automatiquement en marche avant. Ce système fonctionne jusqu'à une vitesse de 35 km/h environ. Il recherche et mesure automatiquement les places de stationnement disponibles des 2 côtés du véhicule.

Pour être détectée par l'aide active au stationnement, une place de stationnement doit

- être parallèle ou perpendiculaire au sens de la marche
- avoir une largeur d'au moins 1,5 m lorsqu'elle est parallèle au sens de la marche
- mesurer au moins 1,0 m de plus que votre véhicule lorsqu'elle est parallèle au sens de la marche
- être plus large que votre véhicule d'au moins 1,0 m lorsqu'elle est perpendiculaire au sens de la marche

i Tenez compte du fait que, lorsque la place de stationnement est perpendiculaire au sens de la marche, l'aide active au stationnement ne peut pas mesurer sa longueur. Vous devez estimer vous-même si la place de stationnement est suffisamment grande pour le véhicule.

Jusqu'à 30 km/h environ, le symbole de stationnement ② est affiché sur le combiné d'instruments (affichage du statut).

Le système reconnaît et détermine s'il s'agit d'une place de stationnement parallèle ou perpendiculaire au sens de la marche. Lorsque qu'une place de stationnement libre a été détectée, une flèche apparaît pour le côté concerné, à côté du symbole de stationnement ②. Une place de stationnement libre qui a été détectée à votre passage reste affichée jusqu'à ce que vous vous en soyez éloigné de 15 m environ.

L'aide active au stationnement indique normalement les places de stationnement situées côté passager. Les places de stationnement côté conducteur sont uniquement affichées lorsque vous mettez le clignotant côté conducteur. Pour vous garer côté conducteur, vous devez laisser le clignotant enclenché jusqu'à ce que vous ayez lancé l'aide active au stationnement avec la touche **OK** du volant multifonction.

Stationnement

ATTENTION



Lorsque vous quittez le siège du conducteur alors que le véhicule est freiné uniquement par l'aide active au stationnement, celui-ci peut se mettre à rouler si

- le système ou l'alimentation électrique présentent un défaut
- une intervention est effectuée au niveau du système électrique dans le compartiment moteur ou au niveau de la batterie ou des fusibles
- vous débranchez la batterie
- la pédale d'accélérateur est actionnée, par exemple par un occupant du véhicule

Il y a risque d'accident.

Avant de quitter le siège du conducteur, immobilisez toujours le véhicule pour qu'il ne puisse pas se mettre à rouler.

Véhicules équipés d'une boîte de vitesses automatique: lorsque le PARKTRONIC détecte des obstacles, l'aide active au stationnement freine automatiquement le véhicule lors des manœuvres de stationnement. C'est vous qui êtes responsable de l'opportunité du freinage du véhicule.

- ▶ Arrêtez le véhicule à l'écart de la circulation tant que l'emplacement souhaité est indiqué par le symbole de stationnement avec flèche.
- ▶ Véhicules équipés d'une boîte de vitesses mécanique: engagez la marche arrière. Véhicules équipés d'une boîte de vitesses automatique: mettez la boîte de vitesses sur **R**. Le message **Activer aide stationn.?** **Oui:** OK **Non:**  apparaît sur le visuel et l'emplacement de la place de stationnement est indiqué.
- ▶ **Interruption du processus:** appuyez sur la touche du volant  ou démarrez.

ou

- ▶ **Stationnement avec l'aide active au stationnement:** appuyez sur la touche du volant . Le message **Aide stationn. activée Accélérer et freiner** **Regarder ttes direct.** apparaît sur le visuel.

- ▶ Lâchez le volant.
- ▶ Reculez et soyez toujours prêt à freiner. En marche arrière, roulez lentement (pas plus de 10 km/h). Sinon, l'aide au stationnement est interrompue et l'assistant de stationnement actif arrêté. L'aide active au stationnement freine le véhicule équipé d'une boîte de vitesses automatique jusqu'à l'arrêt complet lorsqu'il se rapproche de la délimitation arrière de la place de stationnement.
- ▶ **Véhicules équipés d'une boîte de vitesses mécanique:** arrêtez-vous à la délimitation arrière de la place de stationnement. Arrêtez-vous au plus tard lorsque le signal d'alerte continu du PARKTRONIC retentit.

Vous devrez peut-être effectuer des manœuvres si la place de stationnement est petite. En fonction de la boîte de vitesses du véhicule, le message **Aide stationn. activée Engager marche avant** **Regarder ttes direct.** ou **Aide stationn. activée Mettre boîte sur D** **Regarder ttes direct.** apparaît sur le visuel.

- ▶ Engagez le 1er rapport ou mettez la boîte de vitesses sur **D** lorsque le véhicule est à l'arrêt. L'aide active au stationnement braque immédiatement dans la direction opposée. Le message **Aide stationn. activée Accélérer et freiner** **Regarder ttes direct.** apparaît sur le visuel.
-  Pour garer votre véhicule de façon optimale, attendez que le braquage soit terminé avant de démarrer.
- ▶ Avancez et soyez toujours prêt à freiner. L'aide active au stationnement freine un véhicule équipé d'une boîte de vitesses automatique jusqu'à l'arrêt complet.
- ▶ **Véhicules équipés d'une boîte de vitesses mécanique:** arrêtez-vous à la délimitation avant de la place de stationnement. Arrêtez-vous au plus tard lorsque le signal d'alerte continu du PARKTRONIC retentit.

En fonction de la boîte de vitesses du véhicule, le message **Aide stationn. activée Engager marche arrière** **Regarder ttes direct.** ou **Aide stationn. activée Mettre boîte sur R** **Regarder ttes direct.** apparaît sur le visuel.

Dès que la manœuvre est terminée, le message **Aide stationnement terminée** apparaît sur le visuel et un signal sonore retentit. L'aide

active au stationnement est terminée. Le véhicule est garé et maintenu à l'arrêt sans qu'il soit nécessaire d'appuyer sur la pédale de frein. Si vous appuyez sur la pédale d'accélérateur, le véhicule n'est plus freiné.

L'aide active au stationnement ne vous aide alors plus par des braquages et des interventions de freinage. Lorsque l'aide active au stationnement est terminée, vous devez de nouveau diriger et freiner vous-même le véhicule. Le PARKTRONIC reste disponible.

Indications relatives au stationnement :

- La position de votre véhicule dans la place de stationnement au terme du guidage dépend de plusieurs facteurs. Ces facteurs sont la position et la forme des véhicules garés devant et derrière ainsi que la configuration de l'espace. Il est possible que l'aide active au stationnement vous amène trop ou pas assez loin dans la largeur. Il se peut également qu'elle vous fasse passer sur le trottoir. Interrompez alors l'aide active au stationnement.
- Vous pouvez également engager prématurément le 1er rapport ou la position **D** de la boîte de vitesses. Le véhicule change alors de direction et n'utilise pas toute la largeur de la place. Si vous changez prématurément le sens de la marche, l'aide au stationnement est interrompue et l'assistant de stationnement actif arrêté. Dans ce cas, il n'est plus possible d'obtenir une position de stationnement satisfaisante.

Sortie d'une place de stationnement

Afin que l'aide active au stationnement vous aide à sortir d'une place de stationnement,

- la délimitation de la place de stationnement à l'avant et l'arrière doit être suffisamment haute. Un trottoir est insuffisant, par exemple.
- la délimitation de la place de stationnement ne doit pas être trop large. Le système peut placer votre véhicule par des manœuvres à un angle maximal de 45° par rapport à sa position initiale dans la place de stationnement.
- la distance de manœuvre doit être d'au moins 1,0 m

L'aide active au stationnement ne peut vous aider à sortir d'une place de stationnement parallèle au sens de la marche que si vous l'avez également utilisée pour vous garer.

Véhicules équipés d'une boîte de vitesses automatique: lorsque le PARKTRONIC détecte des obstacles, l'aide active au stationnement freine automatiquement le véhicule lorsque vous sortez d'une place de stationnement. C'est vous qui êtes responsable de l'opportunité du freinage du véhicule.

- ▶ Démarrez le moteur.
- ▶ Allumez les clignotants dans la direction que vous devez prendre pour sortir de la place de stationnement.

▶ **Véhicules avec boîte de vitesses mécanique:** engagez le 1er rapport ou la marche arrière.

Véhicules équipés d'une boîte de vitesses automatique: mettez la boîte de vitesses sur **D** ou sur **R**.

Le message **Activer aide stationn.?**

Oui: OK **Non:**  apparaît sur le visuel.

- ▶ **Interruption du processus:** appuyez sur la touche  du volant ou démarrez.

ou

- ▶ **Sortie d'une place de stationnement avec l'aide active au stationnement:** appuyez sur la touche  du volant.

Le message **Aide stationn. activée Accélérer et freiner Regarder ttes direct.** apparaît sur le visuel.

- ▶ Lâchez le volant.
- ▶ Démarrez et soyez toujours prêt à freiner. Lorsque vous sortez d'une place de stationnement, roulez lentement (pas plus de 10 km/h). Sinon, l'aide au stationnement est interrompue et l'assistant de stationnement actif arrêté.

Véhicules équipés d'une boîte de vitesses automatique : l'aide active au stationnement freine le véhicule jusqu'à l'arrêt complet lorsqu'il se rapproche d'une délimitation de la place de stationnement.

- ▶ **Véhicules équipés d'une boîte de vitesses mécanique:** arrêtez-vous à une délimitation de la place de stationnement. Arrêtez-vous au plus tard lorsque le signal d'alerte continu du PARKTRONIC retentit.

- ▶ Selon les besoins, engagez le 1er rapport ou la marche arrière, ou mettez la boîte de vitesses sur **D** ou sur **R** lorsque le véhicule est à l'arrêt.

L'aide active au stationnement braque immédiatement dans la direction opposée. Le message **Aide stationn. activée Accélé-**

rer et freiner. Regarder ttes direct. apparaît sur le visuel.

- ▶ Pour sortir de la place de stationnement de façon optimale, attendez que le braquage soit terminé avant de démarrer.

Si, après l'activation, vous commencez par reculer, les roues sont ramenées en ligne droite.

- ▶ Avancez ou reculez plusieurs fois si nécessaire, en fonction des voyants du PARKTRONIC.

Véhicules équipés d'une boîte de vitesses mécanique: arrêtez-vous au plus tard lorsque le signal d'alerte continu du PARKTRONIC retentit.

Dès que la manœuvre est terminée,

- le message **Aide stationnement terminée** apparaît sur le visuel.
- un signal sonore retentit
- les roues sont ramenées en ligne droite

L'aide active au stationnement est terminée.

Vous devez alors tout de suite braquer le volant pour vous insérer dans la circulation. Le PARKTRONIC reste disponible.

Vous pouvez de nouveau braquer vous-même le véhicule avant la fin de la manœuvre de sortie de la place de stationnement. Cela peut s'avérer utile lorsque vous constatez que vous pouvez déjà sortir de la place de stationnement.

Interruption de l'aide active au stationnement

- ▶ Tenez le volant ou dirigez vous-même le véhicule.

ou

- ▶ Appuyez sur la touche  pour désactiver le PARKTRONIC (> page 237).

L'aide au stationnement est immédiatement interrompue et l'assistant de stationnement actif arrêté. Le message **Aide stationnement interrompue** apparaît sur le visuel.

L'aide active au stationnement est désactivée automatiquement lorsque

- vous serrez le frein de stationnement électrique
- il n'est plus possible de stationner avec l'aide active au stationnement
- vous roulez à plus de 10 km/h

- une roue patine, l'ESP® entre en action ou est désactivé. Le voyant d'alerte  qui se trouve sur le combiné d'instruments s'allume.

- vous ouvrez la porte du conducteur ou une porte coulissante (dans le cas des véhicules équipés d'une boîte de vitesses mécanique)
- sur les véhicules équipés d'une boîte de vitesses automatique :
 - vous détachez votre ceinture
 - vous ouvrez une porte ou le hayon
 - vous mettez la boîte de vitesses automatique sur **P**

Un signal sonore retentit, le symbole de stationnement disparaît du visuel et le message **Aide stationnement interrompue** apparaît.

Lorsque l'aide active au stationnement est interrompue, vous devez de nouveau diriger et freiner vous-même le véhicule.

Dans le cas des véhicules équipés d'une boîte de vitesses automatique : si un défaut système survient, le véhicule est automatiquement freiné jusqu'à l'arrêt complet. Pour continuer à rouler, vous devez de nouveau appuyer sur la pédale d'accélérateur.

Caméra de recul

Remarques générales

La caméra de recul se trouve à côté de la poignée du hayon (> page 380).

La caméra de recul est un système optique d'aide au stationnement. Elle vous permet de voir sur le visuel du système multimédia la zone qui se trouve derrière le véhicule.

L'image de la zone qui se trouve derrière le véhicule est inversée comme dans le rétroviseur intérieur ou les rétroviseurs extérieurs. Les lignes repères affichées vous aident pendant la marche arrière.

Les affichages du texte qui apparaissent dépendent de la langue réglée du système multimédia. Les affichages suivants de la caméra de recul sont fournis à titre d'exemple.

Consignes de sécurité importantes

I Les objets qui ne se trouvent pas au niveau du sol sont en réalité plus près qu'ils ne le paraissent, par exemple

- le pare-chocs d'un autre véhicule en stationnement
- le timon d'une remorque
- la rotule d'un dispositif d'attelage
- la partie arrière d'un camion
- un poteau oblique

Utilisez les lignes repères affichées sur l'image de la caméra uniquement pour vous orienter. Ne dépassez pas la ligne repère horizontale inférieure lorsque vous vous approchez d'un objet. Sinon, vous risquez d'endommager votre véhicule et/ou l'objet.

La caméra de recul est uniquement un système d'aide. Elle n'est pas en mesure de remplacer l'attention que vous devez apporter à votre environnement immédiat. C'est vous qui êtes responsable de la sécurité lorsque vous effectuez des manœuvres. Lorsque vous effectuez des manœuvres, veillez à ce qu'aucune personne, aucun animal ni aucun objet ne se trouvent dans la zone de manœuvre.

La caméra de recul peut fournir une vue déformée ou incorrecte des obstacles ou ne pas les représenter du tout. La caméra de recul ne peut pas montrer tous les objets qui se trouvent très près du pare-chocs arrière et/ou sous celui-ci. Elle ne vous avertit pas d'une collision ou de la présence de personnes ou d'objets.

La caméra de recul ne fonctionne pas ou seulement de manière limitée lorsque

- le hayon est ouvert
- il pleut très fort, qu'il neige ou qu'il y a du brouillard
- il fait nuit ou que vous vous trouvez dans un lieu très sombre
- la caméra est soumise à une très forte lumière claire. Des rayures blanches peuvent apparaître sur l'image de la caméra.
- l'environnement est éclairé avec un éclairage fluorescent, provenant par exemple de lampes fluorescentes ou d'un éclairage LED. L'image de la caméra peut se mettre à trembler.
- l'objectif de la caméra se couvre de buée, par exemple lorsque vous entrez en hiver dans un garage chauffé et que la température change brusquement

- l'objectif de la caméra est encrassé ou couvert. Tenez compte des remarques relatives au nettoyage (▷ page 380).
- l'arrière de votre véhicule est endommagé. Dans ce cas, faites contrôler la position et le réglage de la caméra par un atelier qualifié.

Dans de tels cas, n'utilisez pas la caméra de recul. Sinon, vous pourriez blesser quelqu'un ou des objets pourraient endommager le véhicule lors des manœuvres de stationnement.

Le montage de pièces rapportées à l'arrière du véhicule (support de plaque d'immatriculation, porte-vélos arrière, par exemple) risque de réduire le champ de vision et de limiter le fonctionnement de la caméra de recul.

Les lignes repères sont affichées au niveau du sol. Lorsqu'une remorque est tractée, les lignes repères sont affichées à la hauteur du dispositif d'attelage.

Si vous modifiez la taille des roues de votre véhicule, vérifiez la catégorie de taille à laquelle elles appartiennent (▷ page 393). Si vous modifiez l'affectation sans changer le code des calculateurs montés dans le véhicule, la caméra de recul ne peut pas se calibrer correctement. Un affichage correct des lignes repères au niveau du sol ou à la hauteur du dispositif d'attelage n'est alors pas possible.

La caméra de recul est protégée de la pluie et de la poussière par un volet. Ce volet s'ouvre lorsque vous activez la caméra de recul.

Le volet se referme lorsque

- vous avez terminé les manœuvres
- vous coupez le moteur

Pour des raisons techniques, le volet peut rester ouvert pendant quelques instants après la désactivation de la caméra de recul.

Activation et désactivation de la caméra de recul

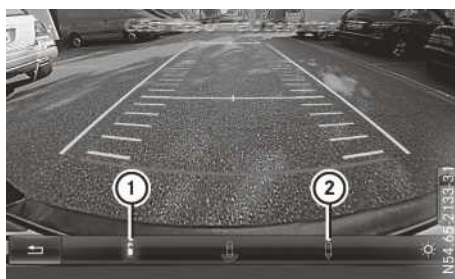

- ▶ **Activation:** assurez-vous que la clé se trouve en position **2** dans le contacteur d'allumage.
- ▶ Assurez-vous que le système multimédia est en marche et que la fonction **Activation si marche arrière engagée** est sélectionnée dans le menu **Caméra de recul** (voir la notice d'utilisation spécifique).
- ▶ Engagez la marche arrière ou mettez la boîte de vitesses sur **R**.
Le volet de la caméra de recul s'ouvre. La zone qui se trouve derrière le véhicule apparaît sur le visuel du système multimédia. La zone arrière affichée est divisée par des lignes repères.

Dans le cas des véhicules équipés d'un dispositif d'attelage, vous pouvez commuter le mode de fonctionnement de la caméra de recul lorsque vous avez atteint la remorque. La caméra de recul modifie alors l'angle de vue et affiche une ligne repère pour la rotule du dispositif d'attelage jusqu'à ce que le timon soit atteint.

- ▶ **Commutation du mode de fonctionnement:** sélectionnez la fonction « Stationnement en marche arrière » ① ou la fonction « Attelage d'une remorque » ② à l'aide du sélecteur du système multimédia, puis confirmez.

Le symbole représentant la fonction sélectionnée est mis en surbrillance.

- ▶ **Désactivation:** mettez la boîte de vitesses mécanique au point mort ou engagez un rapport. Mettez la boîte de vitesses automatique sur **N** ou **D**.

Les lignes repères dynamiques disparaissent et la caméra de recul se désactive au bout de 15 secondes environ.

ou

- ▶ Avancez d'au moins 10 m environ.

ou

- ▶ Roulez en marche avant à plus de 10 km/h.

ou

- ▶ Mettez la boîte de vitesses automatique sur **P**.

Sur les véhicules équipés de l'aide active au stationnement, la caméra de recul reste activée pendant toute la durée de l'aide active au stationnement après enclenchement de la marche arrière. Vous trouverez des informations sur l'aide active au stationnement sous « Aide active au stationnement » (> page 238).

Vous trouverez des informations sur le sélecteur du système multimédia dans la notice d'utilisation spécifique.

Affichages sur le visuel du système multimédia

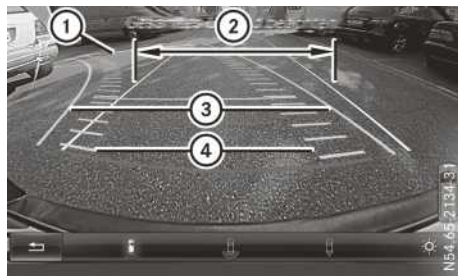

- ① Ligne repère jaune à 4,0 m environ par rapport à la zone arrière
- ② Ligne repère blanche de la largeur du véhicule avec rétroviseurs extérieurs déployés correspondant à un angle de braquage nul (statique)
- ③ Ligne repère jaune de la largeur du véhicule avec rétroviseurs extérieurs déployés correspondant à l'angle de braquage actuel (dynamique)
- ④ Trajectoire jaune des pneus correspondant à l'angle de braquage actuel (dynamique)

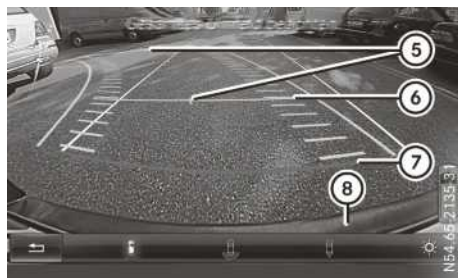

- ⑤ Axe central du véhicule (ligne repère)
- ⑥ Ligne repère jaune à 1,0 m environ par rapport à la zone arrière
- ⑦ Ligne repère rouge à 0,30 m environ par rapport à la zone arrière
- ⑧ Pare-chocs

Les lignes repères sont affichées lorsque la marche arrière est engagée ou que la boîte de vitesses se trouve sur **R**.

Les distances indiquées sont valables uniquement pour des objets qui se trouvent au niveau du sol.



- ⑨ Voyants avant
- ⑩ Symbole de véhicule comme indicateur de disponibilité du PARKTRONIC
- ⑪ Voyants arrière

Véhicules équipés de l'aide active au stationnement : lorsque le PARKTRONIC est activé et opérationnel (> page 236), le symbole ⑩ du véhicule apparaît sur l'image fournie par la caméra. Lorsque les voyants du PARKTRONIC s'allument, les voyants ⑨ et ⑪ s'allument également et sont entourés d'une ligne rouge ou jaune autour du symbole du véhicule ⑩.

Fonction « Stationnement en marche arrière »

Stationnement en marche arrière (en bataille) sans braquage du volant

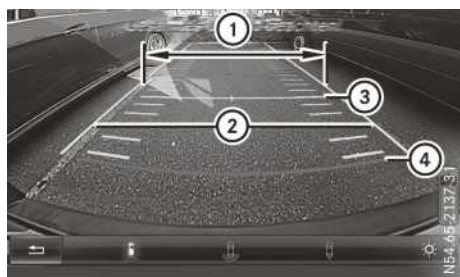

- ① Ligne repère blanche de la largeur du véhicule avec rétroviseurs extérieurs déployés correspondant à un angle de braquage nul (statique)
- ② Ligne repère jaune de la largeur du véhicule avec rétroviseurs extérieurs déployés correspondant à l'angle de braquage actuel (dynamique)
- ③ Ligne repère jaune à 1,0 m environ par rapport à la zone arrière
- ④ Ligne repère rouge à 0,30 m environ par rapport à la zone arrière

- ▶ Assurez-vous que la caméra de recul est activée (> page 244).
La trajectoire et les lignes repères s'affichent.
- ▶ Vérifiez, à l'aide de la ligne repère blanche ①, que la place de stationnement est suffisamment grande pour le véhicule.
- ▶ Reculez prudemment en vous orientant à l'aide de la ligne repère blanche ① jusqu'à ce vous ayez atteint la position finale.
La ligne repère rouge ④ se trouve alors à l'extrémité de la place de stationnement. Le véhicule se trouve dans la place de stationnement, à peu près dans son axe.

Stationnement en marche arrière (en épi) avec braquage du volant

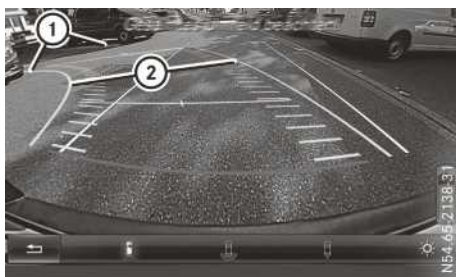

- ① Marques de délimitation de la place de stationnement
- ② Ligne repère jaune de la largeur du véhicule avec rétroviseurs extérieurs déployés correspondant à l'angle de braquage actuel (dynamique)
- ▶ Arrêtez le véhicule à l'écart de la circulation après avoir dépassé la place de stationnement.
- ▶ Assurez-vous que la caméra de recul est activée (> page 244).
La trajectoire et les lignes repères s'affichent.
- ▶ Le véhicule étant à l'arrêt, tournez le volant dans la direction de la place de stationnement jusqu'à ce que la ligne repère jaune ② atteigne les marques de délimitation de la place de stationnement ①.
- ▶ Conservez le bon angle de braquage et reculez prudemment.

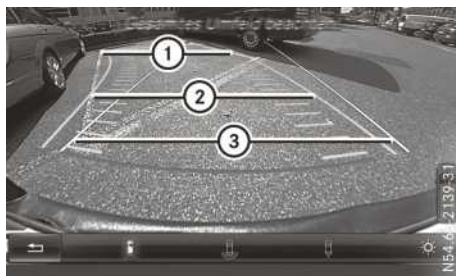

- ① Marques de délimitation de la place de stationnement
- ② Ligne repère jaune de la largeur du véhicule avec rétroviseurs extérieurs déployés correspondant à l'angle de braquage actuel (dynamique)
- ③ Ligne repère blanche correspondant à un angle de braquage nul

► Arrêtez-vous lorsque le véhicule se trouve devant la place de stationnement, à peu près dans son axe.

La trajectoire blanche ③ doit être aussi parallèle que possible aux marques de délimitation de la place de stationnement.

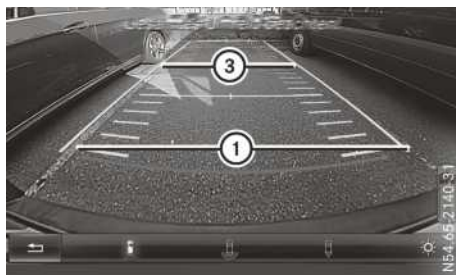

- ① Marques de délimitation de la place de stationnement
- ③ Ligne repère blanche correspondant à un angle de braquage nul

► Le véhicule étant à l'arrêt, ramenez les roues en ligne droite.



- ④ Extrémité de la place de stationnement
- ⑤ Ligne repère rouge à 0,30 m environ par rapport à la zone arrière

► Reculez prudemment jusqu'à ce vous ayez atteint la position finale.

La ligne repère rouge ⑤ se trouve alors à l'extrémité de la place de stationnement ④. Le véhicule se trouve dans la place de stationnement, à peu près dans son axe.

Fonction « Attelage d'une remorque »

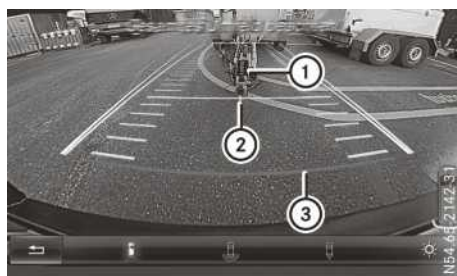

- ① Timon
- ② Centre du véhicule au niveau de la ligne repère jaune située à 1,0 m environ par rapport à la zone arrière
- ③ Ligne repère rouge à 0,30 m environ par rapport à la rotule

Cette fonction est disponible uniquement sur les véhicules équipés d'un dispositif d'attelage.

- Avant d'atteler la remorque, réglez la hauteur du timon ① de manière à ce que le timon se trouve légèrement au-dessus de la rotule.
- Positionnez le véhicule de manière centrée ② devant le timon ①.

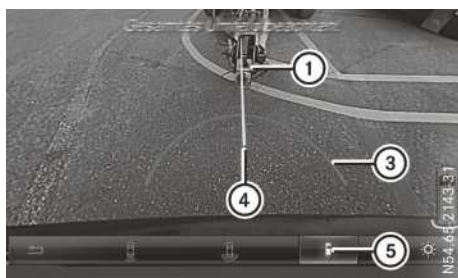

- ① Timon
- ③ Ligne repère rouge à 0,30 m environ par rapport à la rotule
- ④ Ligne repère pour le timon
- ⑤ Symbole représentant la fonction « Attelage d'une remorque »

► Sélectionnez la fonction « Attelage d'une remorque » ⑤ à l'aide du sélecteur du système multimédia, puis confirmez.

Vous trouverez des informations sur le sélecteur du système multimédia dans la notice d'utilisation spécifique.

Le symbole ⑤ est mis en surbrillance. Les distances indiquées sont à présent valables pour des objets qui se trouvent à hauteur de la rotule.

- Reculez prudemment en veillant à ce que la ligne repère pour le timon ④ coïncide à peu près avec le timon ①.
- Reculez prudemment jusqu'à ce que le timon ① atteigne la ligne repère rouge ③. La distance entre le timon ③ et la rotule équivaut maintenant à 0,30 m environ.
- Attelez la remorque (▷ page 254).

Fonction « Grand angle »

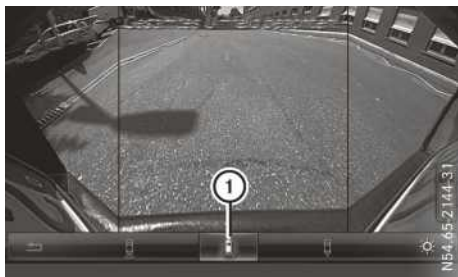

Vue grand angle (exemple avec affichage du PARKTRONIC)

- ① Symbole représentant la fonction « Grand angle »

► Sélectionnez la fonction « Grand angle » ① à l'aide du sélecteur du système multimédia, puis confirmez.

Vous trouverez des informations sur le sélecteur du système multimédia dans la notice d'utilisation spécifique.

Le symbole ① est mis en surbrillance. Le visuel du système multimédia affiche la zone arrière en vue grand angle sans lignes repères.

Caméra à 360°

Remarques générales

La caméra à 360° est un système de caméra qui comprend 4 caméras.

Le système analyse les images dans les environnements immédiats des caméras suivantes :

- Caméra de recul
- Caméra avant
- Caméras latérales intégrées aux 2 rétroviseurs extérieurs

Pendant la marche, le système de caméra peut uniquement être activé si vous ne dépassez pas la vitesse modérée. La caméra à 360° vous aide par exemple lors des manœuvres de stationnement ou au niveau des sorties avec une visibilité réduite.

Vous pouvez afficher les images fournies par la caméra à 360° en mode plein écran ou écran partagé (7 vues différentes) sur le visuel du système multimédia.

Les vues disponibles en mode écran partagé comportent également une vue de dessus du véhicule. Celle-ci est calculée à partir des données des caméras intégrées (affichage virtuel).

Vous pouvez afficher une des vues disponibles en écran partagé (7 au maximum) suivantes :

- Vue de dessus et image fournie par la caméra de recul (angle de vue de 130°)
- Vue de dessus et image fournie par la caméra avant (angle de vue de 130° sans affichage de l'angle de braquage maximal)
- Vue de dessus et agrandissement de la vue arrière
- Vue de dessus et agrandissement de la vue avant
- Vue de dessus et vue de la remorque (uniquement sur les véhicules équipés d'un dispositif d'attelage)

- Vue de dessus et images fournies par les caméras latérales en marche arrière (vue des jantes des roues arrière)
- Vue de dessus et images fournies par les caméras latérales en marche avant (vue des jantes des roues avant)

Si vous passez au point mort ou à la position **N** alors que le système de caméra est activé, les lignes repères dynamiques disparaissent.

Si vous passez d'un rapport de marche avant à la marche arrière ou de la position **D** à la position **R** ou inversement, la dernière vue avant ou arrière sélectionnée apparaît.

Consignes de sécurité importantes

! Les objets qui ne se trouvent pas au niveau du sol sont en réalité plus près qu'ils ne le paraissent, par exemple

- le pare-chocs d'un autre véhicule en stationnement
- le timon d'une remorque
- la rotule d'un dispositif d'attelage
- la partie arrière d'un camion
- un poteau oblique

Utilisez les lignes repères affichées sur l'image de la caméra uniquement pour vous orienter. Ne dépassez pas la ligne repère horizontale inférieure lorsque vous vous approchez d'un objet. Sinon, vous risquez d'endommager votre véhicule et/ou l'objet.

La caméra à 360° est uniquement un système d'aide. Le système de caméra n'est pas en mesure de remplacer l'attention que vous devez apporter à votre environnement immédiat. C'est vous qui êtes responsable de la sécurité lorsque vous effectuez des manœuvres. Lorsque vous effectuez des manœuvres, veillez à ce qu'aucune personne, aucun animal ni aucun objet ne se trouvent dans la zone de manœuvre.

Vous êtes seul responsable de la sécurité et vous devez continuer à surveiller votre environnement immédiat lorsque vous effectuez des manœuvres. Cela vaut pour les zones qui se trouvent à l'arrière, à l'avant et sur les côtés du véhicule. Sinon, vous vous exposez à un danger ou mettez en danger d'autres personnes.

Le système de caméra peut fournir une vue déformée ou incorrecte des obstacles ou ne pas les représenter du tout. Le système ne signale pas les obstacles qui se trouvent

- sous les pare-chocs avant et arrière
- très près des pare-chocs avant et arrière
- à proximité immédiate, au-dessus de la poignée encastrée du hayon
- à proximité immédiate des rétroviseurs extérieurs
- dans les zones de chevauchement des différentes caméras sur la vue de dessus virtuelle

La caméra à 360° ne fonctionne pas ou seulement de manière limitée lorsque

- les portes sont ouvertes
- les rétroviseurs extérieurs sont rabattus
- le hayon est ouvert
- il pleut très fort, qu'il neige ou qu'il y a du brouillard
- il fait nuit ou que vous vous trouvez dans un lieu très sombre
- les caméras sont soumises à une très forte lumière claire. Des rayures blanches peuvent apparaître sur l'image de la caméra.
- l'environnement est éclairé avec un éclairage fluorescent, provenant par exemple de lampes fluorescentes ou d'un éclairage LED. L'image de la caméra peut se mettre à trembler.
- l'objectif des caméras se couvre de buée, par exemple lorsque vous entrez en hiver dans un garage chauffé et que la température change brusquement
- la température ambiante est très élevée
- l'objectif des caméras est encrassé ou couvert. Tenez compte des remarques relatives au nettoyage (▷ page 380)
- les pièces du véhicule qui abritent les caméras sont endommagées. Dans ce cas, faites contrôler la position et le réglage des caméras par un atelier qualifié.

Dans de tels cas, n'utilisez pas la caméra à 360°. Sinon, vous pourriez blesser quelqu'un ou des objets pourraient endommager le véhicule lors des manœuvres de stationnement.

Les lignes repères sont affichées au niveau du sol. Lorsqu'une remorque est tractée, les lignes repères sont affichées à la hauteur du dispositif d'attelage.

Si vous modifiez la taille des roues de votre véhicule, vérifiez la catégorie de taille à laquelle elles

appartiennent (▷ page 393). Si vous modifiez l'affectation sans changer le code des calculateurs montés dans le véhicule, la caméra à 360° ne peut pas se calibrer correctement. Un affichage correct des lignes repères au niveau du sol ou à la hauteur du dispositif d'attelage n'est alors pas possible.

Activation de la caméra à 360° avec la touche correspondante



- ▶ Assurez-vous que la clé se trouve en position **2** dans le contacteur d'allumage.
- ▶ Assurez-vous que le système multimédia est en marche (voir la notice d'utilisation spécifique).
- ▶ Appuyez sur la touche ①.
Selon la position de la boîte de vitesses, le visuel du système multimédia affiche
 - un écran partagé avec vue de dessus et l'image fournie par la caméra avant (rapport de marche avant ou position **D**)
 - un écran partagé avec vue de dessus et l'image fournie par la caméra de recul (marche arrière ou position **R**)

Activation de la caméra à 360° avec le système multimédia

- ▶ Assurez-vous que la clé se trouve en position **2** dans le contacteur d'allumage.
- ▶ Dans le menu Véhicule du système multimédia, sélectionnez la fonction **Caméra à 360°** (voir la notice d'utilisation spécifique). Selon la position de la boîte de vitesses, le visuel du système multimédia affiche

- un écran partagé avec vue de dessus et l'image fournie par la caméra avant (rapport de marche avant ou position **D**)
- un écran partagé avec vue de dessus et l'image fournie par la caméra de recul (marche arrière ou position **R**)

Activation de la caméra à 360° après engagement de la marche arrière

- ▶ Assurez-vous que la clé se trouve en position **2** dans le contacteur d'allumage.
- ▶ Assurez-vous que le système multimédia est en marche et que la fonction **Activation si marche arrière engagée** a été sélectionnée dans le menu **Caméra à 360°** (voir la notice d'utilisation spécifique).
- ▶ Engagez la marche arrière ou mettez la boîte de vitesses sur **R**.
Le visuel du système multimédia affiche un écran partagé avec vue de dessus et l'image fournie par la caméra de recul ainsi que le message **Regardez ttes directions**.

Sélection des modes écran partagé et plein écran

Commutation sur le mode écran partagé :

- ▶ A l'aide du sélecteur du système multimédia, sélectionnez le symbole de la vue correspondante dans la barre supérieure du visuel.
Vous trouverez des informations sur le sélecteur du système multimédia dans la notice d'utilisation spécifique.

Commutation en mode plein écran :

- ▶ Sélectionnez la fonction **Vue à 180°** à l'aide du sélecteur, puis confirmez.

i Le mode plein écran peut uniquement être sélectionné dans les 2 vues suivantes :

- Vue de dessus et image fournie par la caméra de recul
- Vue de dessus et image fournie par la caméra avant

Affichages sur le visuel du système multimédia

Voyants du PARKTRONIC

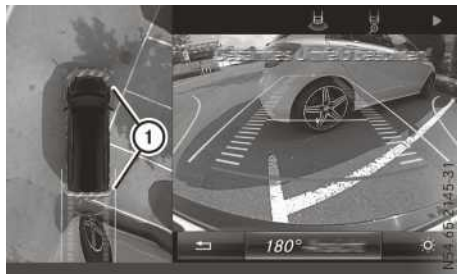

Voyants du PARKTRONIC (exemple avec vue de dessus et image fournie par la caméra de recul)



Voyants du PARKTRONIC (exemple avec mode plein écran et vue arrière)

- ① Voyants du PARKTRONIC
- ② Symbole du véhicule

Le visuel affiche les voyants du PARKTRONIC ①

- en mode écran partagé par une ligne autour du véhicule sur la vue de dessus
- en mode plein écran par une ligne autour du symbole du véhicule affiché ②

Lorsque les voyants du PARKTRONIC s'allument, les voyants ① s'allument également sous forme d'une ligne rouge ou jaune devant ou derrière le véhicule.

Vue de dessus et image fournie par la caméra de recul

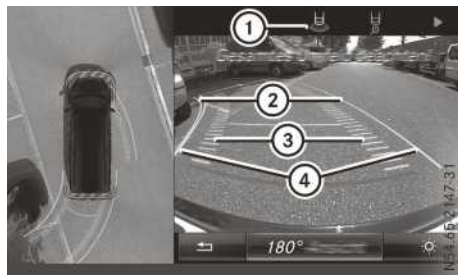

- ① Symbole correspondant au réglage « Ecran partagé avec vue de dessus et image fournie par la caméra de recul »
- ② Ligne repère jaune correspondant à l'angle de braquage maximal
- ③ Trajectoire jaune des pneus correspondant à l'angle de braquage actuel (dynamique)
- ④ Ligne repère jaune de la largeur du véhicule avec rétroviseurs extérieurs déployés correspondant à l'angle de braquage actuel (dynamique)

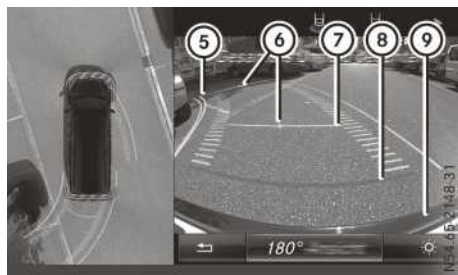

- ⑤ Ligne repère jaune à 4,0 m environ par rapport à la zone arrière
- ⑥ Axe central du véhicule (ligne repère)
- ⑦ Ligne repère jaune à 1,0 m environ par rapport à la zone arrière
- ⑧ Ligne repère rouge à 0,30 m environ par rapport à la zone arrière
- ⑨ Pare-chocs

Les lignes repères sont affichées lorsque vous avez engagé la marche arrière ou que le levier sélecteur se trouve sur **R**.

Les distances indiquées sont valables uniquement pour des objets qui se trouvent au niveau du sol.

Vue de dessus et image fournie par la caméra avant

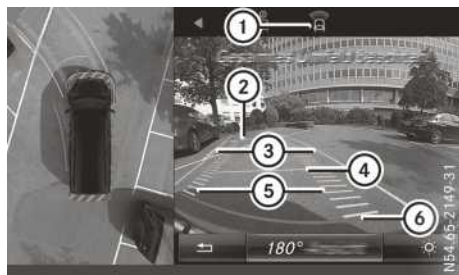

- ① Symbole correspondant au réglage « Ecran partagé avec vue de dessus et image fournie par la caméra avant »
- ② Ligne repère jaune à 4,0 m environ par rapport à la zone avant
- ③ Ligne repère jaune de la largeur du véhicule avec rétroviseurs extérieurs déployés correspondant à l'angle de braquage actuel (dynamique)
- ④ Ligne repère jaune à 1,0 m environ par rapport à la zone avant
- ⑤ Trajectoire jaune des pneus correspondant à l'angle de braquage actuel (dynamique)
- ⑥ Ligne repère rouge à 0,30 m environ par rapport à la zone avant

Vue de dessus et agrandissement de la vue arrière

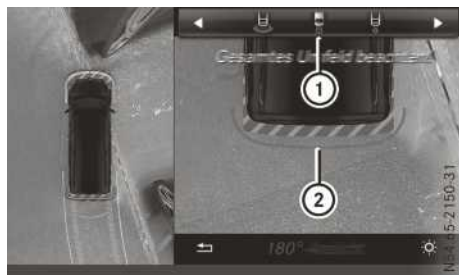

- ① Symbole correspondant au réglage « Ecran partagé avec vue de dessus et agrandissement de l'image fournie par la caméra de recul »
- ② Ligne repère rouge à 0,30 m environ par rapport à la zone arrière

Cette vue vous permet de mieux évaluer la distance par rapport au véhicule qui se trouve derrière vous. Ce réglage existe également avec un

agrandissement de l'image fournie par la caméra avant.

Vue de dessus et images fournies par les caméras latérales

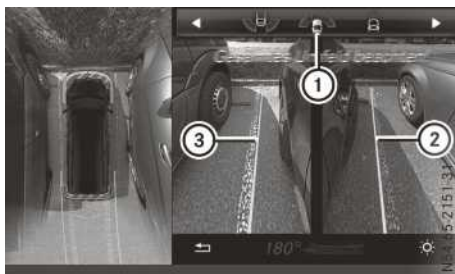

- ① Symbole correspondant au réglage « Vue de dessus et images fournies par les caméras latérales en marche avant »
- ② Ligne repère jaune de la largeur du véhicule avec rétroviseurs extérieurs déployés (côté droit du véhicule)
- ③ Ligne repère jaune de la largeur du véhicule avec rétroviseurs extérieurs déployés (côté gauche du véhicule)

Vous pouvez également sélectionner le réglage des caméras latérales pour bénéficier d'une visibilité arrière.

Fonction « Attelage d'une remorque »

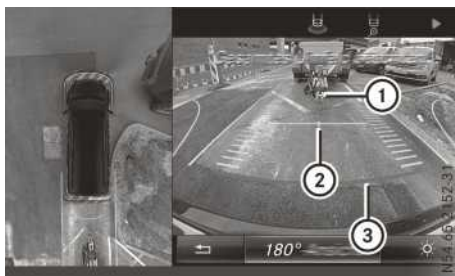

- ① Timon
- ② Ligne repère - Centre du véhicule au niveau de la ligne repère jaune située à 1,0 m environ par rapport à la zone arrière
- ③ Ligne repère rouge à 0,30 m environ par rapport à la zone arrière

Cette fonction est disponible uniquement sur les véhicules équipés d'un dispositif d'attelage. Lorsque vous avez atteint la remorque, vous pouvez commuter l'angle de vue de la caméra de recul. La caméra de recul affiche alors une ligne

repère pour la rotule du dispositif d'attelage jusqu'à ce que le timon soit atteint.

- ▶ Avant d'atteler la remorque, réglez la hauteur du timon ① de manière à ce que le timon se trouve légèrement au-dessus de la rotule.
- ▶ Positionnez le véhicule de manière centrée ② devant le timon ①.

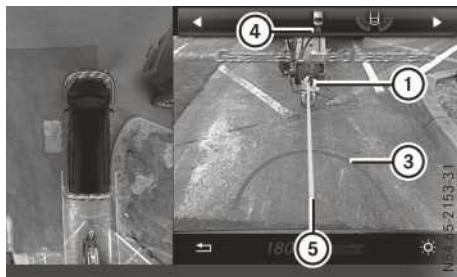

- ① Timon
 - ③ Ligne repère rouge à 0,30 m environ par rapport à la rotule
 - ④ Symbole représentant la fonction « Attelage d'une remorque »
 - ⑤ Ligne repère pour le timon
- ▶ Sélectionnez le symbole ④ à l'aide du sélecteur du système multimédia.
- Vous trouverez des informations sur le sélecteur du système multimédia dans la notice d'utilisation spécifique.
- La fonction « Attelage d'une remorque » est sélectionnée. Les distances indiquées sont à présent valables pour des objets qui se trouvent à hauteur de la rotule.
- ▶ Reculez prudemment en veillant à ce que la ligne repère pour le timon ⑤ coïncide à peu près avec le timon ①.
 - ▶ Reculez prudemment jusqu'à ce que le timon ① atteigne la ligne repère rouge ③. La distance entre le timon ① et la rotule équivaut alors à 0,30 m environ.
 - ▶ Attelez la remorque (> page 254).

Fonction « Grand angle »

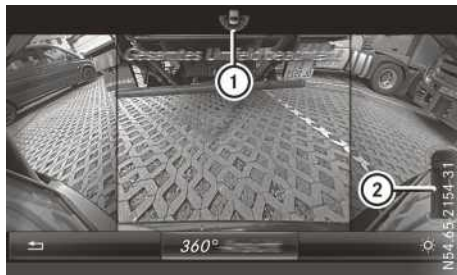

- ① Symbole correspondant au réglage « Image fournie par la caméra de recul en plein écran » (vue arrière)
- ② Votre véhicule

La vue arrière ou avant correspondante et le symbole de votre véhicule ② s'affichent en plein écran sur le visuel.

Sélectionnez la vue avant par exemple au niveau des sorties n'offrant qu'une visibilité réduite sur les voies transversales.

- ▶ **Commutation sur le mode écran partagé :** appuyez sur la touche Retour

ou

- ▶ Sélectionnez le symbole sur le visuel à l'aide du sélecteur, puis confirmez.

ou

- ▶ Sélectionnez la fonction **Vue à 360°** à l'aide du sélecteur, puis confirmez.



Vous trouverez des informations sur la touche Retour et le sélecteur du système multimédia dans la notice d'utilisation spécifique.

Désactivation de l'affichage de la caméra à 360°



- ▶ Appuyez sur la touche ①.

ou

- ▶ Roulez en marche avant et dépassez la vitesse modérée.
 - ou
 - ▶ Mettez la boîte de vitesses automatique sur **P**.
 - ou
 - ▶ Confirmez la fonction Retour dans une vue disponible en mode écran partagé avec la touche Retour  ou par l'intermédiaire du symbole  sur le visuel.
- Vous trouverez des informations sur la touche Retour et le sélecteur du système multimédia dans la notice d'utilisation spécifique.
- L'affichage de la fonction activée précédemment apparaît sur le visuel du système multimédia.

Traction d'une remorque

Remarques sur la traction d'une remorque

Consignes de sécurité importantes

ATTENTION

Si la rotule n'est pas verrouillée, elle peut se détacher pendant la marche et mettre en danger d'autres usagers. Il y a risque d'accident et de blessure.

Verrouillez la rotule conformément aux descriptions et veillez à ce qu'elle soit posée correctement.

ATTENTION

Si la rotule n'est pas verrouillée, la remorque peut se détacher. Il y a risque d'accident.

Verrouillez toujours la rotule conformément aux descriptions et veillez à ce qu'elle soit posée correctement.

ATTENTION

Si vous ne respectez pas la charge sur timon autorisée lorsque vous utilisez un système de portage, celui-ci peut se détacher du véhicule et mettre en danger les autres usagers. Il y a risque d'accident et de blessure.

Respectez toujours la charge sur timon autorisée lorsque vous utilisez un système de portage.

ATTENTION

Si l'attelage commence à tanguer, vous risquez d'en perdre le contrôle. L'attelage peut se renverser. Il y a risque d'accident.

N'essayez en aucun cas de redresser l'attelage en accélérant. Réduisez votre vitesse et ne contre-braquez pas. Freinez si nécessaire.

ATTENTION

Si vous laissez le pied reposer sur la pédale de frein pendant la marche, le système de freinage risque de surchauffer. Il en résulte un allongement de la distance de freinage et le système de freinage peut tomber en panne. Il y a risque d'accident.

N'utilisez jamais la pédale de frein comme repose-pieds. Pendant la marche, n'appuyez pas simultanément sur la pédale de frein et la pédale d'accélérateur.

-  Un actionnement prolongé de la pédale de frein entraîne une usure excessive et prématurée du système de freinage.

Vous pouvez monter des systèmes de portage (porte-vélos ou porte-bagages, par exemple) sur la rotule. Si vous montez des systèmes de portage sur la rotule, la charge maximale est de 75 kg.

Dans le cas de dispositifs d'attelage amovibles, tenez impérativement compte des indications du fabricant du dispositif d'attelage (voir la notice d'utilisation du fabricant).

Attelez et dételez la remorque avec précaution. Lors de la manœuvre de recul pour atteler la remorque, veillez à ce que personne ne se trouve entre le véhicule tracteur et la remorque. Si vous n'attellez pas la remorque correctement au véhicule tracteur, l'attelage peut rompre. La remorque en position de marche doit se trouver à l'horizontale derrière le véhicule tracteur.

Veillez à ne pas dépasser les valeurs suivantes :

- Charge sur timon autorisée
- Charge tractée autorisée

- Charge autorisée sur l'essieu arrière du véhicule tracteur
- Masse totale autorisée du véhicule tracteur et de la remorque
- Masse totale autorisée de l'ensemble routier

Les valeurs autorisées à ne pas dépasser sont indiquées

- dans les documents du véhicule
- sur la plaque signalétique du dispositif d'attelage
- sur la plaque signalétique de la remorque
- sur la plaque constructeur du véhicule (▷ page 417)

Lorsque les données diffèrent, la valeur la moins élevée prévaut.

Les valeurs autorisées par le constructeur se trouvent sur les plaques signalétiques et, pour le véhicule tracteur, sous « Caractéristiques techniques » (▷ page 428).

Avec une remorque, le véhicule se comporte différemment.

L'attelage

- est plus lourd
- a moins de facilité pour accélérer ou gravir les côtes
- freine sur une distance plus longue
- est plus sensible aux rafales de vent latérales
- exige une sensibilité accrue pour manœuvrer le volant
- a un diamètre de braquage plus grand

Le comportement routier peut en être affecté.

Lorsque vous roulez avec un attelage, adaptez toujours votre vitesse aux conditions routières et météorologiques du moment. Soyez très attentif en conduisant. Maintenez une distance de sécurité suffisante.

Remarques générales

! Exploitez autant que possible la charge sur timon maximale autorisée. La charge sur timon ne doit pas être inférieure à 50 kg, sinon la remorque pourrait se détacher.

- Respectez la vitesse maximale légale autorisée pour les attelages dans le pays où vous vous trouvez. Avant de prendre la route, consultez les documents de la remorque pour connaître la vitesse maximale autorisée pour votre remorque. La vitesse maximale autori-

sée s'élève à 80 km/h et, dans les cas exceptionnels, à 100 km/h en Allemagne.

- Lorsque vous tractez une remorque, réglez la pression des pneus de l'essieu arrière du véhicule tracteur à la valeur prescrite pour un véhicule complètement chargé (▷ page 398).
- Le dispositif d'attelage fait partie des équipements du véhicule qui sont particulièrement importants pour la sécurité routière. Tenez compte des instructions d'utilisation, d'entretien et de maintenance pour le dispositif d'attelage (voir la notice d'utilisation du fabricant).
- Véhicules équipés d'un dispositif d'attelage amovible : limitez le risque de dommages sur la rotule. Retirez la rotule de son support lorsque vous n'en avez pas besoin.

i La masse totale autorisée avec traction d'une remorque augmente de 100 kg dans le cas des versions homologuées VP. La charge maximale autorisée sur l'essieu arrière doit être respectée.

Pour de plus amples informations sur l'installation du système électrique de la remorque, adressez-vous à un atelier qualifié. Vous trouverez les cotes de montage et les charges sous « Caractéristiques techniques » (▷ page 428).

La hauteur de la rotule varie en fonction de la charge du véhicule. Utilisez dans ce cas une remorque dont le timon est réglable en hauteur.

Recommandations pour la conduite

Avec une remorque, le véhicule se comporte différemment et consomme plus de carburant. Dans les descentes longues et à forte déclivité, vous devez choisir à temps un rapport inférieur.

i Cela vaut également lorsque le TEMPOMAT, le DISTRONIC PLUS ou le SPEEDTRONIC est activé.

Vous utiliserez ainsi l'effet de freinage du moteur et devrez freiner moins pour conserver votre vitesse. Ceci permet de soulager le système de freinage et d'éviter que les freins ne surchauffent et ne s'usent trop rapidement. Si vous devez tout de même freiner, n'appuyez pas en permanence sur la pédale de frein mais par intervalles.

Tenez également compte des remarques relatives à la stabilisation de la remorque avec l'ESP® (▷ page 75).

Conseils pour la conduite

Si la remorque louvoie :

- ▶ N'accélérez en aucun cas.
- ▶ Ne contre-braquez pas.
- ▶ Freinez si nécessaire.
- Respectez une distance plus grande par rapport au véhicule qui vous précède que lorsque vous roulez sans remorque.
- Evitez de freiner brusquement. Dans la mesure du possible, freinez d'abord légèrement pour que la remorque vienne en appui. Augmentez ensuite rapidement la force de freinage.
- L'aptitude au démarrage en côte indiquée se réfère au niveau de la mer. Lors de trajets en montagne, tenez compte du fait que la puissance du moteur et, par conséquent, l'aptitude du véhicule au démarrage en côte diminue avec l'altitude.

Pose de la rotule

⚠ ATTENTION

Si la rotule n'est pas verrouillée, elle peut se détacher pendant la marche et mettre en danger d'autres usagers. Il y a risque d'accident et de blessure.

Verrouillez la rotule conformément aux descriptions et veillez à ce qu'elle soit posée correctement.

⚠ ATTENTION

Si la rotule n'est pas verrouillée, la remorque peut se détacher. Il y a risque d'accident.

Verrouillez toujours la rotule conformément aux descriptions et veillez à ce qu'elle soit posée correctement.

Avant de pouvoir tracter une remorque, vous devez monter la rotule.

- ▶ Notez le numéro de la clé dont la rotule du dispositif d'attelage est dotée. Vous aurez besoin de ce numéro pour obtenir une clé de rechange dans un point de service Mercedes-Benz.

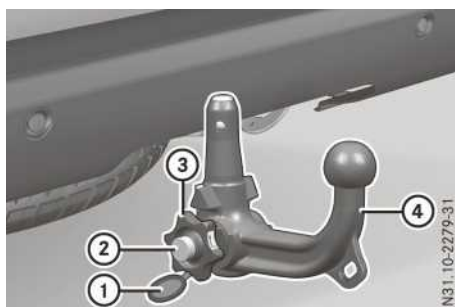

- ▶ Sortez la rotule du dispositif d'attelage du compartiment de rangement droit à l'arrière du véhicule (▷ page 384).
- ▶ Ouvrez la serrure ② qui se trouve dans la molette ③ avec la clé. Le repère rouge sur la rotule ④ doit coïncider avec la zone verte de la molette ③ (position de montage).

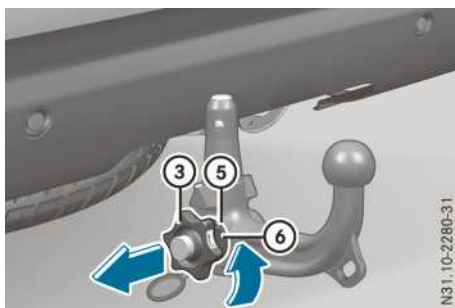

- ▶ Si le repère rouge ⑥ ne coïncide pas avec la zone verte ⑤, déverrouillez la serrure ② qui se trouve dans la molette ③ avec la clé.
- ▶ Tirez la molette ③ vers l'extérieur. Tournez la molette ③ de façon à amener le repère rouge ⑥ dans la zone verte ⑤ jusqu'à encliquetage.

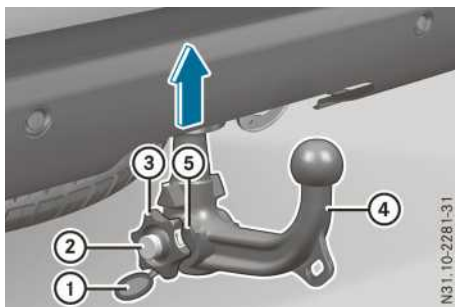

- ▶ Enfoncez la rotule ④ verticalement dans le support jusqu'à encliquetage audible.

La rotule est verrouillée automatiquement. Le repère vert de la molette (3) coïncide avec la zone verte (5) de la rotule.

La rotule n'est verrouillée correctement que lorsque le repère vert de la molette coïncide avec la zone verte de la rotule.

- ▶ Ouvrez la serrure (2) qui se trouve dans la molette (3) avec la clé.
- ▶ Retirez la clé et enfoncez le capuchon (1) sur la serrure (2).
La rotule n'est posée correctement que lorsque vous pouvez la verrouiller et retirer la clé. Conservez la clé du dispositif d'attelage en lieu sûr, par exemple dans le porte-documents du véhicule.

Si vous ne pouvez pas retirer la clé, la rotule est peut-être encrassée.

- ▶ Déposez la rotule et nettoyez-la (▷ page 381).

Si vous ne pouvez pas verrouiller la rotule après l'avoir nettoyée, cela signifie que le dispositif d'attelage est endommagé.

- ▶ Déposez la rotule.
Vous ne pouvez plus rouler avec une remorque en toute sécurité. La rotule ne doit plus être utilisée pour tracter une remorque.
- ▶ Faites contrôler le dispositif d'attelage par un atelier qualifié.

Dépose de la rotule

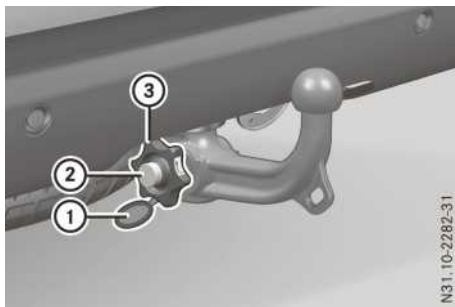

Pour la dépose, vous avez besoin de la clé du dispositif d'attelage.

- ▶ Retirez le cache (1) de la serrure (2) qui se trouve dans la molette (3).
- ▶ Ouvrez la serrure (2) qui se trouve dans la molette (3) avec la clé.

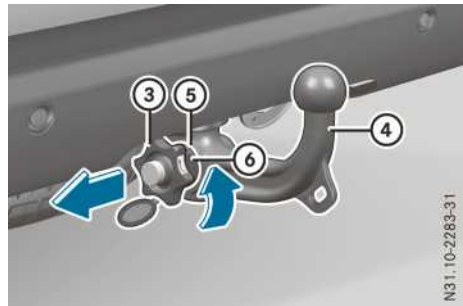

- ▶ Tenez la rotule (4).
- ▶ Tirez la molette (3) vers l'extérieur. Tournez la molette (3) de façon à amener le repère rouge (6) dans la zone verte (5) jusqu'à encliquetage.

Tenez compte du pictogramme sur la molette (3).

- ▶ Retirez la rotule (4) par le bas.
- ▶ Nettoyez la rotule si elle est encrassée (▷ page 381).
- ▶ Rangez la rotule (clé introduite dans la serrure) dans le compartiment de rangement droit à l'arrière du véhicule (▷ page 384).

Attelage d'une remorque

! L'anneau de la rotule sert uniquement à fixer le câble de rupture de la remorque. Ne fixez pas de câble ni de barre de remorquage, voire d'objet similaire à l'anneau. L'anneau n'a pas été conçu pour supporter de telles charges et pourrait céder.

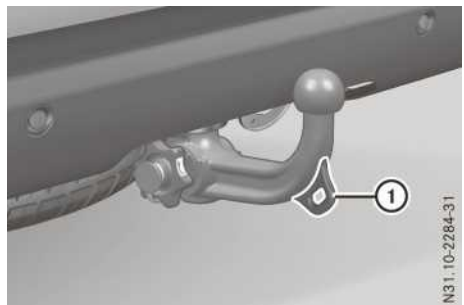

- ▶ Sur les véhicules équipés d'une boîte de vitesses automatique, contrôlez que la boîte de vitesses se trouve sur P.
- ▶ Serrez le frein de stationnement du véhicule.
- ▶ Fermez toutes les portes.

- ▶ Placez la remorque à l'horizontale derrière le véhicule.
- ❗ La hauteur de la rotule varie en fonction de la charge du véhicule. Utilisez dans ce cas une remorque dont le timon est réglable en hauteur.
- ▶ Attelez la remorque.
- ▶ Etablissez toutes les liaisons électriques et autres entre le véhicule et la remorque. Accrochez également le câble de rupture de la remorque dans l'anneau ① de la rotule.
- ▶ Contrôlez le fonctionnement du système d'éclairage de la remorque.
- ▶ Allumez les clignotants des deux côtés et vérifiez si le clignotant correspondant de la remorque clignote. La remorque est reconnue uniquement si la liaison électrique est correctement établie et le système d'éclairage en bon état. Le fonctionnement d'autres systèmes (ESP®, PARKTRONIC, aide active au stationnement, avertisseur d'angle mort ou assistant de trajectoire, par exemple) en dépend.
- ▶ Enlevez la sécurité antidéplacement de la remorque, des cales par exemple.
- ▶ Desserrez le frein de stationnement de la remorque.

Dételage d'une remorque

⚠ ATTENTION

Si vous dételez une remorque avec frein à inertie alors que celui-ci est serré, votre main peut être coincée entre le véhicule et le timon. Il y a risque de blessure.

Ne dételez pas une remorque lorsque le frein à inertie est serré.

- ❗ Ne dételez pas une remorque avec frein à inertie lorsque celui-ci est serré. Sinon, le véhicule pourrait être endommagé suite à la détente du frein à inertie.
- ▶ Sur les véhicules équipés d'une boîte de vitesses automatique, contrôlez que la boîte de vitesses se trouve sur **P**.
- ▶ Serrez le frein de stationnement du véhicule.
- ▶ Fermez toutes les portes.
- ▶ Serrez le frein de stationnement de la remorque.

- ▶ Immobilisez en outre la remorque à l'aide d'une cale ou d'un objet similaire pour l'empêcher de se mettre à rouler.
- ▶ Débranchez le câble de la remorque et le câble de rupture, puis dételez la remorque.
- ▶ Dételez la remorque.

Alimentation électrique de la remorque

❗ Vous pouvez brancher des accessoires de maximum 240 W à l'alimentation permanente.

Vous ne devez pas charger une batterie de remorque avec cette alimentation.

La prise de remorque de votre véhicule est câblée d'usine pour fournir une alimentation permanente ainsi qu'une alimentation commutée par l'intermédiaire du contacteur d'allumage.

L'alimentation permanente est disponible au niveau de la broche 9 de la prise.

L'alimentation commutée par l'intermédiaire de la position **2** du contacteur d'allumage est disponible au niveau de la broche 10 de la prise.

L'alimentation permanente de la remorque est coupée lorsque la tension de bord est trop faible, et au plus tard après 6 heures.

Pour de plus amples informations sur l'installation du système électrique de la remorque, adressez-vous à un atelier qualifié.

Contrôle de défaillance des ampoules LED

Si la remorque est équipée d'ampoules LED, un message de défaut relatif à l'éclairage de la remorque peut apparaître sur le visuel.

L'éclairage de la remorque est identifié comme étant défectueux alors qu'il fonctionne correctement. L'affichage du message de défaut peut être dû au fait que le courant minimum de 50 mA n'est pas atteint.

Pour pouvoir détecter de manière sûre une défaillance des ampoules, un courant minimum de 50 mA par groupe de LED de l'éclairage de la remorque doit être garanti.

Remorque avec fiche à 7 pôles

Remarques générales

Si votre remorque est équipé d'une fiche à 7 pôles, vous devez utiliser un adaptateur ou un câble adaptateur pour la connexion. Vous pouvez vous procurer une fiche adaptatrice ou un câble adaptateur pour la prise à 13 pôles du véhicule dans un atelier qualifié.

Montage de l'adaptateur

- !** Veillez à ce que le câble soit suffisamment lâche pour ne pas être arraché dans les virages.

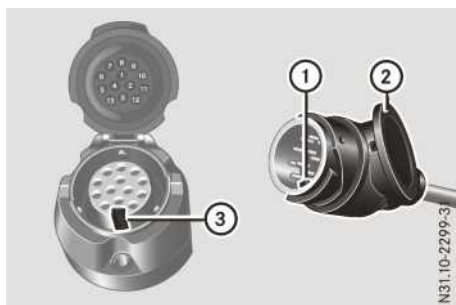

- ▶ Ouvrez le couvercle de la prise du véhicule.
- ▶ Branchez l'adaptateur (2) en engageant pour cela l'ergot (1) dans la rainure (3) de la prise du véhicule. Tournez l'adaptateur (2) dans le sens des aiguilles d'une montre jusqu'en butée.
- ▶ Laissez le couvercle s'encliqueter.
- ▶ En cas d'utilisation d'un câble adaptateur, fixez le câble sur la remorque à l'aide de serre-câbles.

Informations utiles

Cette notice d'utilisation décrit tous les modèles ainsi que l'ensemble des équipements de série et optionnels qui étaient disponibles pour votre véhicule au moment de la clôture de la rédaction de cette notice d'utilisation. Des divergences sont possibles selon les pays.

Notez que votre véhicule n'est pas obligatoirement équipé de toutes les fonctions décrites. Cela vaut également pour les fonctions et systèmes importants pour la sécurité.

Lisez les informations sur les ateliers qualifiés (▷ page 33).

Consignes de sécurité importantes

⚠ ATTENTION

L'utilisation pendant la marche de systèmes d'information et d'appareils de communication intégrés détourne votre attention de la circulation. Vous risquez en outre de perdre le contrôle du véhicule. Il y a risque d'accident.

Utilisez ces appareils uniquement lorsque les conditions de circulation le permettent. Si ce n'est pas le cas, arrêtez-vous en tenant compte des conditions de circulation et procédez aux entrées souhaitées lorsque le véhicule est à l'arrêt.

Lorsque vous utilisez l'ordinateur de bord, tenez compte des dispositions légales en vigueur dans le pays où vous vous trouvez.

⚠ ATTENTION

Si le combiné d'instruments tombe en panne ou en cas de défaut, vous ne pouvez pas détecter les limitations du fonctionnement des systèmes importants pour la sécurité. La sécurité de fonctionnement de votre véhicule peut être compromise. Il y a risque d'accident.

Continuez de rouler, mais avec prudence. Faites immédiatement contrôler le véhicule par un atelier qualifié.

L'ordinateur de bord affiche sur le visuel uniquement les messages et les alertes qui concernent certains systèmes. Veillez par consé-

quent à ce que le véhicule présente toujours toute la sécurité de fonctionnement voulue. Si la sécurité de fonctionnement de votre véhicule est compromise, arrêtez immédiatement le véhicule à l'écart de la circulation. Prenez ensuite contact avec un atelier qualifié.

La précision d'affichage du tachymètre et du totalisateur est prescrite par la loi. La détermination des informations relatives à la vitesse dépend de la taille des roues ou de la circonférence de roulement des roues. Si vous modifiez la taille des roues de votre véhicule, vérifiez la catégorie de taille à laquelle elles appartiennent (▷ page 393). Si vous modifiez l'affectation sans changer le code des calculateurs montés dans le véhicule, la vitesse affichée par le tachymètre est imprécise. Le fonctionnement des systèmes de sécurité active et d'aide à la conduite risque alors d'être compromis ou ces systèmes risquent de détecter un défaut et de se désactiver.

Vous trouverez une vue d'ensemble du combiné d'instruments sous « Combiné d'instruments » (▷ page 38).

Affichages et éléments de commande

Eclairage des instruments



Lorsqu'il fait jour, les affichages sur le combiné d'instruments sont éclairés. Une fonction d'atténuation n'est pas possible lorsqu'il fait jour.

Le capteur de luminosité qui se trouve sur le combiné d'instruments régule automatiquement la luminosité de l'éclairage du visuel.

Lorsque l'éclairage est allumé, la régulation de la luminosité s'effectue en fonction de la luminosité ambiante. Vous pouvez alors également régler la luminosité de l'éclairage des instruments et de l'éclairage du visuel avec la molette de réglage ①.

- ▶ Tournez la molette de réglage ① vers le haut ou vers le bas.

Tachymètre

Sur les véhicules équipés du DISTRONIC PLUS, la graduation du tachymètre comporte des segments qui s'allument. Les segments indiquent la plage de vitesse disponible.

- SPEEDTRONIC variable activé (▷ page 211) :
Les segments compris entre le début de l'échelle et la limite de vitesse mémorisée sont allumés.
- DISTRONIC PLUS activé (▷ page 213) :
1 ou 2 segments dans la zone de la vitesse mémorisée sont allumés.
- DISTRONIC PLUS détecte un véhicule qui vous précède :
Les segments compris entre la vitesse du véhicule qui vous précède et la vitesse mémorisée sont allumés.

Vous pouvez afficher la vitesse sur le visuel également sous forme de tachymètre numérique (▷ page 276).

Si vous modifiez la taille des roues de votre véhicule, vérifiez la catégorie de taille à laquelle elles appartiennent (▷ page 393). Si vous modifiez l'affectation sans changer le code des calculateurs montés dans le véhicule, la vitesse affichée par le tachymètre est imprécise. La vitesse actuelle du véhicule peut alors être supérieure à la vitesse affichée par le tachymètre.

- ❗ Dans certains pays, un signal retentit et/ou un message apparaît sur le visuel lorsque la vitesse maximale autorisée par la loi est atteinte, par exemple 120 km/h.

Compte-tours

- ❗ Ne faites pas tourner le moteur dans la plage de surrégime, sous peine de l'endommager.

🔊 Protection de l'environnement

Évitez les régimes moteur élevés. Sinon, vous augmentez inutilement la consommation de votre véhicule et nuisez à l'environnement en raison du taux plus élevé d'émissions polluantes.

Le repère rouge sur le compte-tours indique la plage de surrégime du moteur.

Afin de protéger le moteur, l'alimentation en carburant est coupée lorsque le repère rouge est atteint.

Indicateur de température extérieure

Soyez particulièrement attentif à l'état de la chaussée dès que la température extérieure s'approche du point de congélation.

Notez que l'indicateur de température extérieure relève la température de l'air, non la température mesurée au sol.

Le visuel affiche la température extérieure sur la barre inférieure (▷ page 263).

Les variations de la température extérieure s'affichent avec un léger décalage sur l'indicateur.

Indicateur de température du liquide de refroidissement

⚠ ATTENTION

Si vous ouvrez le capot en cas de surchauffe du moteur ou d'incendie dans le compartiment moteur, vous risquez d'entrer en contact avec des gaz chauds ou autres ingrédients ou lubrifiants qui s'échappent. Il y a risque de blessure.

En cas de surchauffe, laissez le moteur refroidir avant d'ouvrir le capot. En cas d'incendie dans le compartiment moteur, laissez le capot fermé et prévenez les pompiers.

L'indicateur de température du liquide de refroidissement est intégré au compte-tours sur le combiné d'instruments (▷ page 38).

Dans des conditions de marche normales et avec une proportion de liquide de refroidissement conforme aux prescriptions, la température affichée peut atteindre 120 °C.

Utilisation de l'ordinateur de bord



- ① Visuel
- ② Groupe de touches droit
- ③ Groupe de touches gauche

► **Activation de l'ordinateur de bord :** tournez la clé en position 1 dans le contacteur d'allumage.

Véhicules équipés d'une boîte de vitesses mécanique : lorsque vous retirez, puis réintroduisez et tournez rapidement la clé en position 1, l'ordinateur de bord et le combiné d'instruments ne sont pas activés.

Les touches du volant du groupe de touches gauche ③ et du groupe de touches droit ② vous permettent de commander les affichages sur le visuel et d'effectuer des réglages dans l'ordinateur de bord.

Groupe de touches gauche③

	<ul style="list-style-type: none"> • Affichage du menu principal
 	<p>Pression brève :</p> <ul style="list-style-type: none"> • Navigation à l'intérieur d'une liste • Sélection d'un menu ou d'une fonction • Dans le menu Radio ou Médias : ouverture de la liste des titres ou des stations et sélection d'une station, d'un titre audio ou d'une scène vidéo • Dans le menu Téléphone : passage au répertoire téléphonique et sélection d'un nom ou d'un numéro de téléphone
 	<p>Pression longue :</p> <ul style="list-style-type: none"> • Défilement rapide à l'intérieur de toutes les listes • Dans le menu Radio ou Médias : sélection d'une station, d'un titre audio ou d'une scène vidéo avec le défilement rapide • Dans le menu Téléphone : lancement du défilement rapide lorsque le répertoire téléphonique est ouvert
	<ul style="list-style-type: none"> • Dans tous les menus : validation de l'entrée sélectionnée dans la liste ou de l'affichage • Dans le menu Radio ou Médias : ouverture de la liste des sources radio ou des médias disponibles • Dans le menu Téléphone : passage au répertoire téléphonique et lancement de la composition du numéro sélectionné
	<ul style="list-style-type: none"> • Véhicules équipés du système Audio 20 : Désactivation de la commande vocale de la navigation (voir la notice d'utilisation du fabricant) • Véhicules équipés de COMAND Online : Arrêt du LINGUATRONIC (voir la notice d'utilisation spécifique)

	<p>Pression brève:</p> <ul style="list-style-type: none"> • Retour • Dans le menu Radio ou Médias: sortie de la liste des titres, de la liste des stations ou de la liste des sources radio ou des médias disponibles • Masquage des messages sur le visuel • Sortie du répertoire téléphonique ou de la mémoire de répétition d'appel
	<p>Pression longue:</p> <ul style="list-style-type: none"> • Affichage de l'affichage standard du menu Trajet

Groupe de touches droit②

	<ul style="list-style-type: none"> • Refus d'un appel ou fin de communication • Sortie du répertoire téléphonique ou de la mémoire de répétition d'appel
	<ul style="list-style-type: none"> • Lancement ou prise d'un appel • Passage à la mémoire de répétition d'appel
	<ul style="list-style-type: none"> • Réglage du volume sonore
	<ul style="list-style-type: none"> • Désactivation et activation du son
	<ul style="list-style-type: none"> • Véhicules équipés du système Audio 20: Activation de la commande vocale de la navigation (voir la notice d'utilisation du fabricant) • Véhicules équipés de COMAND Online: Mise en marche du LINGUATRONIC (voir la notice d'utilisation spécifique)

Visuel

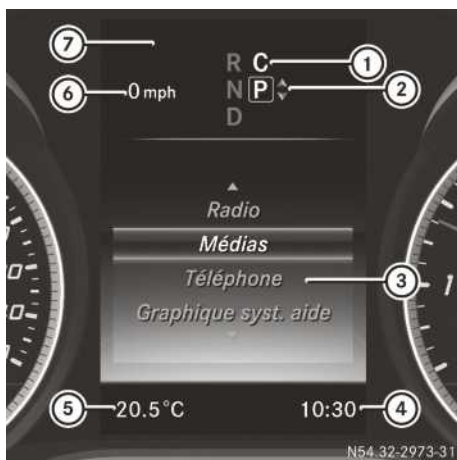

Visuel du combiné d'instruments

- ① Programme de conduite (▷ page 189)
- ② Position de la boîte de vitesses (▷ page 188)
- ③ Champ d'affichage pour les messages sur le visuel, les menus et la liste des menus
- ④ Heure
- ⑤ Température extérieure (▷ page 26 1)
- ⑥ Tachymètre additionnel (▷ page 276)
- ⑦ Zone de statut

► **Affichage de la liste des menus dans le champ d'affichage③** : appuyez sur la touche du volant

Le champ d'affichage ③ affiche le menu ou le sous-menu sélectionné et vous permet de prendre connaissance des messages.

Les informations suivantes peuvent être affichées dans la zone de statut du visuel :

- Recommandation de changement de rapport dans le cas d'une boîte de vitesses mécanique (▷ page 182) ou d'une boîte de vitesses automatique (▷ page 193)
- Une porte n'est pas complètement fermée.
- PARKTRONIC (▷ page 235)
- REGULATEUR (▷ page 208)
- SPEEDTRONIC (▷ page 211)
- DSR (▷ page 221)
- Assistant adaptatif des feux de route (▷ page 135)

(A) Fonction ECO de démarrage et d'arrêt automatiques du moteur (▷ page 183)

HOLD Fonction HOLD (▷ page 233)

120 km/h! Dépassement de la vitesse maximale autorisée (uniquement pour certains pays)

L'affichage de l'aide active au stationnement **[P]** peut également être affichée sur la barre inférieure du visuel (▷ page 238).

Menus et sous-menus

Vue d'ensemble des menus

La touche **[Home]** du volant vous permet d'afficher la liste des menus et de sélectionner un menu.

Vous trouverez des informations sur l'utilisation sous « Utilisation de l'ordinateur de bord » (▷ page 262).

En fonction de l'équipement du véhicule, vous pouvez consulter les menus suivants :

- Menu **Trajet** (▷ page 264)
- Menu **Navi** (messages de navigation) (▷ page 266)
- Menu **Radio** (▷ page 268)
- Menu **Médias** (▷ page 269)
- Menu **Téléphone** (▷ page 270)
- Menu **Graphique syst. aide** (▷ page 272)
- Menu **Maintenance** (▷ page 272)
- Menu **Réglages** (▷ page 273)

Menu Trajet

Affichage standard



- Maintenez la touche du volant **[Reise]** enfoncée jusqu'à ce que le menu **Reise** (trajet) avec le

totalisateur journalier **(1)** et le totalisateur général **(2)** apparaissent sur le visuel.

Affichage de l'autonomie et de la consommation actuelle de carburant



Utilisez les touches du volant.

- Appuyez sur la touche **[Home]** pour afficher la liste des menus.
- Appuyez sur la touche **[Down]** ou la touche **[Up]** pour sélectionner le menu **Trajet**.
- Confirmez avec **[OK]**.
- Appuyez sur la touche **[Down]** ou la touche **[Up]** pour sélectionner la consommation actuelle de carburant **(2)** et l'autonomie approximative **(1)**.

L'autonomie approximative **(1)** est déterminée sur la base de la quantité de carburant restant dans le réservoir et de votre style de conduite. S'il ne reste presque plus de carburant dans le réservoir, l'autonomie approximative **(1)** est remplacée par un symbole représentant un véhicule en ravitaillement **[Fuel]**.

L'affichage de la récupération d'énergie **(3)** vous indique si et dans quelle mesure l'énergie cinétique est transformée en énergie électrique lors de la décélération du véhicule. Ensuite, l'énergie récupérée est accumulée dans la batterie de démarrage. L'affichage de la récupération d'énergie **(3)** dépend du moteur monté et n'est donc pas disponible sur tous les véhicules.

Ordinateur de bord « Depuis départ » ou « Depuis remise 0 »



- ① Distance parcourue
- ② Durée du trajet
- ③ Vitesse moyenne
- ④ Consommation moyenne de carburant

Utilisez les touches du volant.

- ▶ Appuyez sur la touche pour afficher la liste des menus.
- ▶ Appuyez sur la touche ou la touche pour sélectionner le menu **Reise (Trajet)**.
- ▶ Confirmez avec .
- ▶ Appuyez sur la touche ou la touche pour sélectionner **Depuis départ** ou **Dep. rem. 0**.

Les valeurs affichées dans le sous-menu **Depuis départ** sont calculées depuis le début du trajet, celles affichées dans le sous-menu **Dep. rem. 0** depuis la dernière remise à zéro du sous-menu (▷ page 265).

Les 2 valeurs affichées reviennent automatiquement à zéro après 9 999 heures ou 99 999 kilomètres. Seules les valeurs affichées sous **Depuis départ** sont automatiquement remises à zéro si le contact est coupé pendant plus de 4 heures.

Tachymètre numérique



Utilisez les touches du volant.

- ▶ Appuyez sur la touche pour afficher la liste des menus.
- ▶ Appuyez sur la touche ou la touche pour sélectionner le menu **Reise (Trajet)**.
- ▶ Confirmez avec .
- ▶ Appuyez sur la touche ou la touche pour sélectionner le tachymètre numérique.

Remise à zéro des valeurs



Utilisez les touches du volant.

- ▶ Appuyez sur la touche pour afficher la liste des menus.
- ▶ Appuyez sur la touche ou la touche pour sélectionner le menu **Reise (Trajet)**.
- ▶ Confirmez avec .
- ▶ Appuyez sur la touche ou la touche pour sélectionner la fonction que vous souhaitez remettre à zéro.

- ▶ Appuyez sur la touche .
- ▶ Appuyez sur la touche pour sélectionner **Oui**, puis confirmez avec .

Vous pouvez remettre à zéro les valeurs des fonctions suivantes :

- Totalisateur journalier
- Ordinateur de bord « Depuis départ »
- Ordinateur de bord « Depuis remise à 0 »
- Affichage ECO

Lorsque vous remettez à zéro les valeurs de l'« affichage ECO », les valeurs affichées sous « Depuis départ » reviennent également à zéro. Lorsque vous remettez à zéro les valeurs affichées sous « Depuis départ », les valeurs de l'« affichage ECO » reviennent également à zéro.

Menu Navigation

Affichage des messages de navigation

Dans le menu **Navi**, le visuel affiche les messages de navigation du système multimédia. Vous trouverez de plus amples informations sur le système de navigation dans la notice d'utilisation spécifique.

Utilisez les touches du volant.

- ▶ Mettez le système multimédia ou le système Garmin® MAP PILOT en marche (voir les notices d'utilisation spécifiques).
- ▶ Appuyez sur la touche pour afficher la liste des menus.
- ▶ Appuyez sur la touche ou la touche pour sélectionner le menu **Navi**.
- ▶ Confirmez avec .

Guidage désactivé

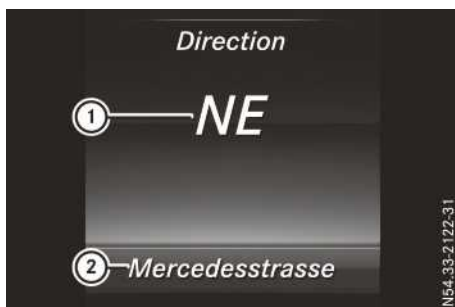

- ① Direction géographique
- ② Route actuelle

Guidage activé

Aucune manœuvre annoncée



- ① Distance à parcourir jusqu'à la prochaine destination
- ② Heure d'arrivée prévue
- ③ Distance à parcourir jusqu'à la prochaine manœuvre
- ④ Route actuelle

Manœuvre annoncée avec recommandation de voie de circulation

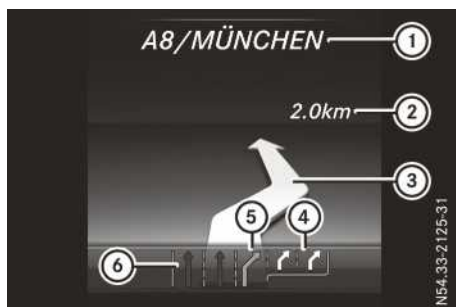

- ① Route à emprunter
- ② Distance à parcourir avant la manœuvre
- ③ Symbole indiquant la manœuvre
- ④ Voie recommandée et voie supplémentaire apparaissant lors de la manœuvre (blanc)
- ⑤ Voie possible (gris clair)
- ⑥ Voie à éviter (gris foncé)

Si la route comporte plusieurs voies de circulation et que la carte numérique contient les données correspondantes, le système affiche une recommandation concernant la voie à emprunter pour les prochaines manœuvres. D'autres voies de circulation peuvent apparaître pendant la manœuvre.

Voie à éviter ⑥ : vous devez obligatoirement changer de voie pour effectuer la prochaine manœuvre.

Voie possible ⑤ : vous pouvez rester sur cette voie uniquement pour effectuer la prochaine manœuvre.

Voie recommandée ④ : vous pouvez rester sur cette voie pour effectuer la prochaine manœuvre ainsi que la suivante.

Manœuvre sans recommandation de voie de circulation

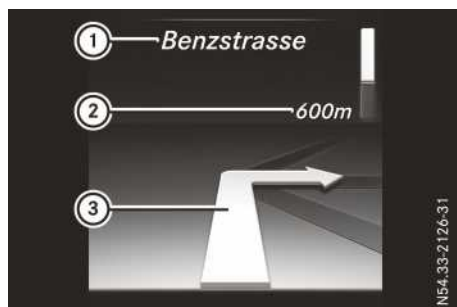

- ① Route à emprunter
- ② Distance à parcourir avant d'effectuer la manœuvre et affichage graphique de la distance
- ③ Symbole indiquant la manœuvre

Lorsqu'une manœuvre est en cours, un affichage graphique de la distance ② est affiché à côté du symbole pour la manœuvre ③. Ce dernier diminue par le bas au fur et à mesure que vous approchez du point de manœuvre annoncé. Lorsque l'affichage graphique de la distance est écoulé, la manœuvre commence.

Manœuvre avec recommandation de voie de circulation

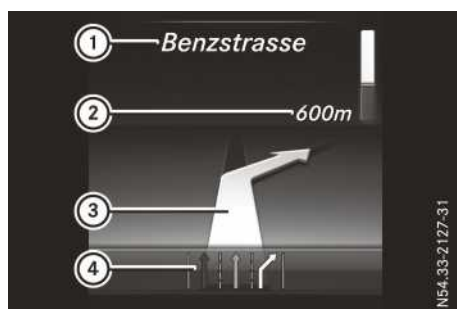

- ① Route à emprunter
- ② Distance à parcourir avant d'effectuer la manœuvre et affichage graphique de la distance
- ③ Symbole indiquant la manœuvre
- ④ Recommandation de voie de circulation

Autres affichages de statut du système de navigation



① Informations supplémentaires

Autres informations supplémentaires possibles :

- **Nouvel itinéraire...** ou **Calcul itinéraire**

Le système calcule un nouvel itinéraire.

- **Route inconnue**

La position du véhicule se trouve dans les limites de la zone couverte par la carte numérique, mais la route est inconnue, par exemple une route non stabilisée (OFF ROAD).

- **Pas d'itinéraire**

Aucun itinéraire ne peut être calculé pour la destination sélectionnée.

-

Vous êtes arrivé à destination ou vous avez atteint une destination intermédiaire.

La station ② est affichée avec la fréquence ou le nom. La position mémoire n'est affichée que si la station ② est mémorisée.

Utilisez les touches du volant.

- ▶ Mettez le système multimédia en marche (voir la notice d'utilisation spécifique).
- ▶ Appuyez sur la touche pour afficher la liste des menus.

- ▶ Appuyez sur la touche ou la touche pour sélectionner le menu **Radio**.

- ▶ Confirmez avec . La station actuellement réglée apparaît sur le visuel ②.

- ▶ **Ouverture de la liste des stations :** appuyez brièvement sur la touche ou la touche .

- ▶ **Sélection d'une station dans la liste des stations :** appuyez brièvement sur la touche ou la touche .

- ▶ **Sélection d'une station dans la liste des stations avec le défilement rapide :** appuyez longuement sur la touche ou la touche .

- ▶ **Sélection d'une bande de fréquences ou de la mémoire des stations :** appuyez brièvement sur la touche .

- ▶ Appuyez sur la touche ou la touche pour sélectionner une bande de fréquences ou la mémoire des stations.

- ▶ Confirmez avec .

Vous trouverez de plus amples informations, par exemple sur la mémorisation des stations et sur le mode Radio DAB (**D**igital **A**udio **B**roadcasting), sous « Radio » dans la notice d'utilisation spécifique.

Menu Radio



① Bande de fréquences

② Station avec position mémoire

③ Nom de l'interprète

④ Nom du titre

Menu Médias

Changement de source média



Vous pouvez changer la source média et le mode de lecture (audio, vidéo ou TV) dans le menu **Médias**.

Utilisez les touches du volant.

- ▶ Mettez le système multimédia en marche (voir la notice d'utilisation spécifique).
- ▶ Appuyez sur la touche pour afficher la liste des menus.
- ▶ Appuyez sur la touche ou la touche pour sélectionner le menu **Médias**.
- ▶ Confirmez avec .

▶ **Ouverture et fermeture de la liste des sources média:** appuyez brièvement sur la touche .

En fonction de l'équipement du véhicule, la liste affiche par exemple les sources média suivantes :

- Disque (CD/DVD)
- Carte mémoire (SD/SDHC)
- Media Register
- Supports de données USB
- Appareil audio Bluetooth®

Tenez compte des informations supplémentaires sur la prise en charge des médias sous « Médias » dans la notice d'utilisation spécifique.



Utilisation de lecteurs audio ou de supports de données audio



- ① Source média, par exemple nom de la clé USB
- ② Titre en cours de lecture
- ③ Nom de l'interprète
- ④ Nom de l'album
- ⑤ Nom du dossier

En fonction de l'équipement du véhicule, les fichiers audio peuvent être lus à partir de différents lecteurs audio ou supports de données audio. Utilisez les touches du volant.

- ▶ Mettez le système multimédia en marche (voir la notice d'utilisation spécifique).
- ▶ Appuyez sur la touche pour afficher la liste des menus.
- ▶ Appuyez sur la touche ou la touche pour sélectionner le menu **Médias**.
- ▶ Confirmez avec .
- ▶ **Sélection du lecteur audio ou d'un support de données audio:** appuyez brièvement sur la touche . La liste des sources média apparaît sur le visuel.
- ▶ Appuyez sur la touche ou la touche pour sélectionner le lecteur audio ou un support de données audio.
- ▶ Confirmez avec .
- ▶ **Ouverture de la liste des titres:** appuyez brièvement sur la touche ou la touche .
- ▶ **Sélection du titre suivant ou précédent dans la liste des titres:** appuyez brièvement sur la touche ou la touche .
- ▶ **Sélection d'un titre avec le défilement rapide dans la liste des titres:** maintenez la touche ou la touche appuyée jusqu'à ce que le titre souhaité soit atteint.

Si vous maintenez la touche  ou la touche  enfoncée, le défilement rapide s'accélère après un court instant. Cette fonction n'est pas disponible sur tous les lecteurs audio ou supports de données audio.

Lorsque des informations sur les titres sont enregistrées sur le lecteur audio ou sur le support de données audio, le visuel peut afficher les éléments suivants :

- Numéro du titre
- Nom du titre
- Interprète
- Album









Lorsqu'une source audio externe est raccordée (mode **AUX** audio), les informations sur les titres ne sont pas affichées.







Lecture des DVD vidéo



① Scène en cours de lecture

Utilisez les touches du volant.

- ▶ Mettez le système multimédia en marche (voir la notice d'utilisation spécifique).
- ▶ Appuyez sur la touche  pour afficher la liste des menus.
- ▶ Appuyez sur la touche  ou la touche  pour sélectionner le menu **Médias**.
- ▶ Confirmez avec .
- ▶ **Sélection du lecteur de DVD ou d'un support de données DVD:** appuyez brièvement sur la touche . La liste des sources média apparaît sur le visuel.
- ▶ Appuyez sur la touche  ou la touche  pour sélectionner le lecteur de DVD ou le support de données DVD.
- ▶ Confirmez avec .

- ▶ **Ouverture de la liste des scènes:** appuyez brièvement sur la touche  ou la touche .
- ▶ **Sélection de la scène suivante ou précédente dans la liste des scènes:** appuyez brièvement sur la touche  ou la touche .
- ▶ **Sélection d'une scène avec le défilement rapide dans la liste des scènes:** maintenez la touche  ou la touche  appuyée jusqu'à ce que la scène souhaitée ① soit atteinte.
- ▶ Confirmez la sélection avec .

Menu Téléphone

Introduction





ATTENTION

L'utilisation pendant la marche de systèmes d'information et d'appareils de communication intégrés détourne votre attention de la circulation. Vous risquez en outre de perdre le contrôle du véhicule. Il y a risque d'accident. Utilisez ces appareils uniquement lorsque les conditions de circulation le permettent. Si ce n'est pas le cas, arrêtez-vous en tenant compte des conditions de circulation et procédez aux entrées souhaitées lorsque le véhicule est à l'arrêt.

Si vous souhaitez téléphoner alors que vous conduisez, tenez compte des dispositions légales en vigueur dans le pays où vous vous trouvez.

- ▶ Mettez le téléphone portable en marche (voir la notice d'utilisation spécifique du fabricant).
 - ▶ Mettez le système multimédia en marche (voir la notice d'utilisation spécifique).
 - ▶ Placez le téléphone portable dans son réceptacle (> page 349).
- ou
- ▶ Établissez une connexion Bluetooth® avec le système multimédia (voir la notice d'utilisation spécifique).

Utilisez les touches du volant.

- ▶ Appuyez sur la touche  pour afficher la liste des menus.
- ▶ Appuyez sur la touche  ou la touche  pour sélectionner le menu **Téléphone**.
- ▶ Appuyez sur la touche  du volant pour confirmer.

Un des messages suivants apparaît sur le visuel :

- **Téléphone prêt à fonctionner** ou le nom de l'opérateur de téléphonie mobile : le téléphone portable a trouvé un réseau et est opérationnel.
- **Téléphone Service non disponible** : aucun réseau n'est disponible ou le téléphone portable recherche le réseau d'un opérateur.

Pour de plus amples informations sur les téléphones portables pouvant être utilisés et le raccordement d'un téléphone portable via Bluetooth[®],

- adressez-vous à un point de service Mercedes-Benz
- consultez le site Internet <http://www.mercedes-benz.com/connect>

Prise d'un appel



- ▶ Appuyez sur la touche  du volant pour prendre un appel.









Si vous recevez un appel pendant que vous vous trouvez dans le menu **Telefon (Téléphone)**, un message correspondant apparaît sur le visuel.

Fin de communication/refus d'un appel

- ▶ Appuyez sur la touche  du volant.





Composition d'un numéro du répertoire téléphonique

Utilisez les touches du volant.







- ▶ Appuyez sur la touche  pour afficher la liste des menus.
- ▶ Appuyez sur la touche  ou la touche  pour sélectionner le menu **Telefon (téléphone)**.
- ▶ Confirmez avec .
- ▶ Appuyez sur la touche ,  ou  pour passer au répertoire téléphonique.
- ▶ Appuyez sur la touche  ou la touche  pour sélectionner les noms les uns après les autres.

Si vous maintenez la touche appuyée pendant plus de 1 seconde, les noms du répertoire téléphonique s'affichent rapidement les uns après les autres.



ou

- ▶ Appuyez sur la touche  ou la touche  pendant plus de 5 secondes. Défilement rapide – le nom commençant par la lettre suivante ou précédente de l'alphabet est affiché. Le défilement rapide s'arrête dès que vous relâchez la touche ou que la fin de la liste est atteinte.
- ▶ **Lorsqu'un seul numéro de téléphone est mémorisé pour un nom** : appuyez sur la touche  ou la touche  pour lancer la composition du numéro.

ou

- ▶ **Lorsque plusieurs numéros de téléphone sont mémorisés pour un nom** : appuyez sur la touche  ou la touche  pour afficher les numéros de téléphone.
- ▶ Appuyez sur la touche  ou la touche  pour sélectionner le numéro.
- ▶ Appuyez sur la touche  ou la touche  pour lancer la composition du numéro.

ou



- ▶ **Sortie du répertoire téléphonique** : appuyez sur la touche  ou la touche .

Répétition d'appel

L'ordinateur de bord enregistre dans la mémoire de répétition d'appel les derniers noms ou numéros de téléphone composés. Utilisez les touches du volant.

- ▶ Appuyez sur la touche  pour afficher la liste des menus.
- ▶ Appuyez sur la touche  ou la touche  pour sélectionner le menu **Téléphone**.
- ▶ Confirmez avec .
- ▶ Appuyez sur la touche  pour accéder à la mémoire de répétition d'appel.
- ▶ Appuyez sur la touche  ou la touche  pour sélectionner le nom ou le numéro de téléphone.
- ▶ Appuyez sur la touche  ou la touche  pour lancer la composition du numéro.





ou

- ▶ **Sortie de la mémoire de répétition d'appel**: appuyez sur la touche  ou la touche .



Menu Graphique du système d'aide



Utilisez les touches du volant.

- ▶ Appuyez sur la touche  pour afficher la liste des menus.
- ▶ Appuyez sur la touche  ou la touche  pour sélectionner le menu **Graphique syst. aide**.
- ▶ Confirmez avec .

Le graphique du système d'aide affiche le statut et/ou vous fournit des informations sur les systèmes d'aide à la conduite ou systèmes de sécurité active suivants :

- Essuie-glace arrière (▷ page 144)
- COLLISION PREVENTION ASSIST (▷ page 223)
- ATTENTION ASSIST (▷ page 232)
- DSR (▷ page 221)
- Détecteur de panneaux de signalisation (▷ page 229)
- DISTRONIC PLUS (▷ page 219)
- Assistant de trajectoire (▷ page 228)
- Avertisseur d'angle mort (▷ page 226)
- ▶ Appuyez sur la touche  ou la touche  pour commuter entre le graphique du système d'aide et l'évaluation du système ATTENTION ASSIST (▷ page 232). L'évaluation du système ATTENTION ASSIST affiche la durée du trajet depuis la dernière pause et le degré d'attention déterminé (▷ page 232).

Menu Maintenance

Introduction

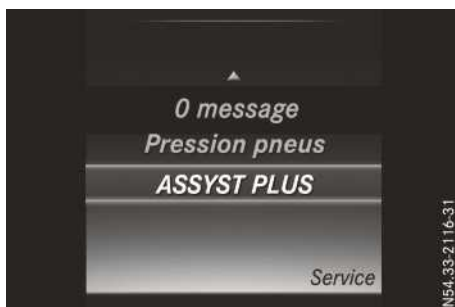







Le menu **Maintenance** vous permet d'effectuer les opérations suivantes :

- Affichage des messages enregistrés dans la mémoire des messages (▷ page 278)
- Contrôle électronique de la pression des pneus ou redémarrage du système de contrôle de la pression des pneus (▷ page 399)
- Contrôle électronique du niveau d'huile moteur (▷ page 362)
- Affichage de l'échéance d'un service de maintenance (▷ page 370)
- Affichage du niveau de remplissage d'Ad-Blue® (véhicules BlueTEC®) (▷ page 273)

Affichage du niveau de remplissage d'AdBlue®

L'affichage est uniquement disponible sur les véhicules BlueTEC.

Utilisez les touches du volant.

- ▶ Appuyez sur la touche  pour afficher la liste des menus.
- ▶ Appuyez sur la touche  ou la touche  pour sélectionner le menu **Service (Maintenance)**.
- ▶ Confirmez avec .
- ▶ Appuyez sur la touche  ou la touche  pour sélectionner le sous-menu **AdBlue**.
- ▶ Confirmez avec .
Le niveau de remplissage d'AdBlue® apparaît sur le visuel.

Vous trouverez des informations relatives à l'appoint d'AdBlue® sous « Ravitaillement » (▷ page 195).

Menu Réglages

Introduction



Le menu **Einstellungen (Réglages)** vous permet d'effectuer les opérations suivantes :

- Modification des réglages des systèmes d'aide à la conduite dans le sous-menu Assistance (▷ page 273)
- Modification des réglages de l'éclairage extérieur dans le sous-menu Eclairage (▷ page 275)
- Modification des options d'affichage dans le sous-menu Combiné d'instruments (▷ page 276)

- Réglage du SPEEDTRONIC permanent dans le sous-menu Véhicule (▷ page 277)
- Retour aux réglages d'usine (▷ page 277)

Sous-menu Assistance

Désactivation et activation de l'ESP

Respectez les consignes de sécurité importantes qui figurent sous « ESP® (régulation du comportement dynamique) » (▷ page 74).

ATTENTION

Si vous désactivez l'ESP®, il ne peut pas stabiliser la trajectoire du véhicule. Le risque d'accident et de blessure augmente alors considérablement.

Ne désactivez l'ESP® que tant que la situation correspond à l'une de celles décrites ci-dessous.













Il peut être préférable de désactiver l'ESP® pour rouler

- avec des chaînes neige
- en neige profonde
- sur le sable ou le gravier

Vous trouverez de plus amples informations sous « ESP® (régulation du comportement dynamique) » (▷ page 75).

- ▶ Démarrez le moteur.

Utilisez les touches du volant.

- ▶ Appuyez sur la touche  pour afficher la liste des menus.
- ▶ Appuyez sur la touche  ou la touche  pour sélectionner le menu **Réglages**.
- ▶ Confirmez avec .
- ▶ Appuyez sur la touche  ou la touche  pour sélectionner le sous-menu **Assistance**.
- ▶ Confirmez avec .
- ▶ Appuyez sur la touche  ou la touche  pour sélectionner **ESP**.
- ▶ Confirmez avec .
Le statut actuel est affiché.
- ▶ **Activation et désactivation:** appuyez de nouveau sur la touche .
Lorsque le voyant d'alerte  qui se trouve sur le combiné d'instruments s'allume alors











que le véhicule est en état de marche, cela signifie que l'ESP® est désactivé.

Si le voyant d'alerte  est allumé en permanence, c'est que l'ESP® n'est pas disponible en raison d'un défaut.

Tenez compte des remarques relatives aux voyants d'alerte (▷ page 308) et aux messages qui peuvent s'afficher sur le visuel (▷ page 283).

Activation et désactivation du détecteur de panneaux de signalisation







Utilisez les touches du volant.



- ▶ Appuyez sur la touche  pour afficher la liste des menus.
- ▶ Appuyez sur la touche  ou la touche  pour sélectionner le menu **Einstellungen (Réglages)**.
- ▶ Confirmez avec .
- ▶ Appuyez sur la touche  ou la touche  pour sélectionner le sous-menu **Assistance**.
- ▶ Confirmez avec .
- ▶ Appuyez sur la touche  ou la touche  pour sélectionner **Détecteur de panneaux**.
- ▶ Appuyez sur la touche . Le statut actuel est affiché.
- ▶ **Activation et désactivation:** appuyez sur la touche . Si vous activez la fonction d'avertissement, les panneaux de signalisation détectés par le système sont affichés pendant 5 secondes sur le visuel.

Vous trouverez de plus amples informations sous « Détecteur de panneaux de signalisation » (▷ page 229).



Activation et désactivation de l'avertisseur de distance

Utilisez les touches du volant.

- ▶ Appuyez sur la touche  pour afficher la liste des menus.
- ▶ Appuyez sur la touche  ou la touche  pour sélectionner le menu **Einstellungen (Réglages)**.
- ▶ Confirmez avec .
- ▶ Appuyez sur la touche  ou la touche  pour sélectionner le sous-menu **Assistance**.
- ▶ Confirmez avec .

▶ Appuyez sur la touche  ou la touche  pour sélectionner **Avertisseur de distance**.











▶ Confirmez avec . Le statut actuel est affiché.

▶ **Activation et désactivation:** appuyez de nouveau sur la touche . Lorsque l'avertisseur de distance du COLLISION PREVENTION ASSIST est activé, les ondes radar devant le véhicule et le symbole  sont affichés en couleur sur le visuel. Lorsque l'avertisseur de distance du COLLISION PREVENTION ASSIST est désactivé, le symbole  est affiché sur le visuel dans le menu **Assistenzgrafik (Graphique syst. aide)**.

Vous trouverez de plus amples informations sous « COLLISION PREVENTION ASSIST » (▷ page 223).

Activation et désactivation de l'avertisseur d'angle mort

Utilisez les touches du volant.













- ▶ Appuyez sur la touche  pour afficher la liste des menus.
- ▶ Appuyez sur la touche  ou la touche  pour sélectionner le menu **Réglages**.
- ▶ Confirmez avec .
- ▶ Appuyez sur la touche  ou la touche  pour sélectionner le sous-menu **Assistance**.
- ▶ Confirmez avec .
- ▶ Appuyez sur la touche  ou la touche  pour sélectionner **Avertisseur angle mort**.
- ▶ Confirmez avec . Le statut actuel est affiché.

▶ **Activation et désactivation:** appuyez de nouveau sur la touche . Si l'avertisseur d'angle mort est activé, des ondes radar grises se propageant vers l'arrière apparaissent à côté du véhicule sur le visuel, dans le menu **Assistenzgrafik (Graphique syst. aide)**.

Vous trouverez de plus amples informations sous « Avertisseur d'angle mort » (▷ page 226).

Réglage du système ATTENTION ASSIST











Utilisez les touches du volant.

- ▶ Appuyez sur la touche  pour afficher la liste des menus.
 - ▶ Appuyez sur la touche  ou la touche  pour sélectionner le menu **Réglages**.
 - ▶ Confirmez avec .
 - ▶ Appuyez sur la touche  ou la touche  pour sélectionner le sous-menu **Assistance**.
 - ▶ Confirmez avec .
 - ▶ Appuyez sur la touche  ou la touche  pour sélectionner **Attention Assist**.
 - ▶ Confirmez avec .
 - ▶ Appuyez sur la touche  ou la touche  pour sélectionner **Désactivé, Standard** ou **Sensible**.
 - ▶ Appuyez sur la touche  pour confirmer la sélection.
- Si le système ATTENTION ASSIST est désactivé, le symbole  est affiché dans le menu **Assistenzgrafik (Graphique syst. aide)** sur le visuel. La sélection **Standard** ou **Sensible** règle la sensibilité avec laquelle le système détermine le degré d'attention.

Vous trouverez de plus amples informations sous « ATTENTION ASSIST » (▷ page 232).

Réglage de l'assistant de trajectoire

Utilisez les touches du volant.











- ▶ Appuyez sur la touche  pour afficher la liste des menus.
- ▶ Appuyez sur la touche  ou la touche  pour sélectionner le menu **Réglages**.
- ▶ Confirmez avec .
- ▶ Appuyez sur la touche  ou la touche  pour sélectionner le sous-menu **Assistance**.
- ▶ Confirmez avec .
- ▶ Appuyez sur la touche  ou la touche  pour sélectionner **Assistant de trajectoire**.
- ▶ Confirmez avec .
Le réglage actuel **standard** ou **adaptatif** est affiché.
- ▶ **Modification du réglage:** appuyez de nouveau sur la touche .

Vous trouverez de plus amples informations sous « Assistant de trajectoire » (▷ page 228).

Sous-menu Eclairage

Activation et désactivation de l'Intelligent Light System

Utilisez les touches du volant.

- ▶ Appuyez sur la touche  pour afficher la liste des menus.
 - ▶ Appuyez sur la touche  ou la touche  pour sélectionner le menu **Réglages**.
 - ▶ Confirmez avec .
 - ▶ Appuyez sur la touche  ou la touche  pour sélectionner le sous-menu **Eclairage**.
 - ▶ Confirmez avec .
 - ▶ Appuyez sur la touche  ou  pour sélectionner la fonction **Intelligent Light System**.
- Si la fonction **Intelligent Light System** est activée, le faisceau lumineux et le symbole  sont affichés en blanc sur le visuel.
- ▶ Appuyez sur  pour modifier le réglage.

Si vous activez la fonction **Intelligent Light System**, vous activez également les fonctions suivantes :

- Eclairage d'autoroute
- Eclairage actif dans les virages
- Eclairage d'intersection
- Eclairage antibrouillard à fonction étendue











Lorsque vous réglez les feux de croisement pour la circulation à droite ou à gauche, le visuel affiche dans le sous-menu **Eclairage** le message **Inactif qd circulat. à gauche** ou le message **Inactif qd circulation à droite** à la place de la fonction **Intelligent Light System** (▷ page 275). Ce message n'apparaît sur le visuel que lorsque le réglage de la circulation à droite ou à gauche est contraire à celui du pays de livraison de votre véhicule.

Vous trouverez de plus amples informations sous « Intelligent Light System » (▷ page 134).

Commutation des feux de croisement pour la circulation à droite ou à gauche

Cette fonction est uniquement disponible sur les véhicules équipés de l'Intelligent Light System. Avant de vous rendre dans un autre pays, vous pouvez commuter entre les feux de croisement symétriques et asymétriques par l'intermédiaire de l'ordinateur de bord (▷ page 204).

Utilisez les touches du volant.

- ▶ Appuyez sur la touche  pour afficher la liste des menus.
- ▶ Appuyez sur la touche  ou la touche  pour sélectionner le menu **Réglages**.
- ▶ Confirmez avec .
- ▶ Appuyez sur la touche  ou la touche  pour sélectionner le sous-menu **Eclairage**.
- ▶ Confirmez avec .
- ▶ Appuyez sur la touche  ou la touche  pour sélectionner la fonction **Feux de croisement Réglage pour**. Le réglage sélectionné **circulation à droite** ou **circulation à gauche** apparaît sur le visuel.
- ▶ Appuyez sur  pour modifier le réglage. Si vous modifiez le réglage, la modification ne sera effective qu'au prochain arrêt du véhicule.

Lorsque vous commutez les feux de croisement pour la circulation à droite ou à gauche, l'éclairage d'autoroute et l'éclairage antibrouillard à fonction étendue peuvent ensuite ne pas être disponibles. Cette désactivation ne se fait que lorsque le réglage de la circulation à droite ou à gauche est contraire à celui du pays de livraison de votre véhicule.







Vous pouvez également faire régler les feux de croisement pour la circulation à droite ou à gauche par un atelier qualifié.





Sous-menu Combiné d'instruments

Sélection de l'unité d'affichage de la distance

La fonction **Unité d'affichage tachymètre/totalisateur** vous permet de déterminer l'unité d'affichage (kilomètres ou miles) de certaines valeurs sur le visuel.

Utilisez les touches du volant.

- ▶ Appuyez sur la touche  pour afficher la liste des menus.
- ▶ Appuyez sur la touche  ou la touche  pour sélectionner le menu **Einstellungen (Réglages)**.
- ▶ Confirmez avec .
- ▶ Appuyez sur la touche  ou la touche  pour sélectionner le sous-menu **Combiné d'instruments**.

- ▶ Confirmez avec .
- ▶ Appuyez sur la touche  ou la touche  pour sélectionner la fonction **Unité d'affichage tachymètre/totalisateur**. Le réglage sélectionné **km** ou **miles** apparaît sur le visuel.
- ▶ Appuyez sur  pour modifier le réglage.











L'unité de distance sélectionnée est valable pour

- le tachymètre numérique du menu **Reise (Trajet)**
- le totalisateur général et le totalisateur journalier
- l'ordinateur de bord
- la consommation instantanée et l'autonomie
- les messages de navigation du menu **Navi (Navi)**
- le TEMPOMAT
- le SPEEDTRONIC
- le DISTRONIC PLUS
- l'indicateur d'intervalles de maintenance

Activation et désactivation du tachymètre additionnel

La fonction **Tachym. addit.** vous permet de déterminer si le visuel doit activer l'affichage numérique de la vitesse dans la zone de statut (> page 263). L'unité du tachymètre additionnel est toujours différente de l'unité de tachymètre.













Utilisez les touches du volant.

- ▶ Appuyez sur la touche  pour afficher la liste des menus.
- ▶ Appuyez sur la touche  ou la touche  pour sélectionner le menu **Einstellungen (Réglages)**.
- ▶ Confirmez avec .
- ▶ Appuyez sur la touche  ou la touche  pour sélectionner le sous-menu **Combiné d'instruments**.
- ▶ Confirmez avec .
- ▶ Appuyez sur la touche  ou la touche  pour sélectionner la fonction **Tachym. addit.** La sélection actuelle est affichée.
- ▶ **Activation et désactivation:** appuyez de nouveau sur la touche .

Sous-menu Véhicule

Réglage du SPEEDTRONIC permanent











Utilisez les touches du volant.

- ▶ Appuyez sur la touche  pour afficher la liste des menus.
- ▶ Appuyez sur la touche  ou la touche  pour sélectionner le menu **Réglages**.
- ▶ Confirmez avec .
- ▶ Appuyez sur la touche  ou la touche  pour sélectionner le sous-menu **Véhicule**.
- ▶ Confirmez avec .
- ▶ Appuyez sur la touche  ou la touche  pour sélectionner la fonction **Limite vitesse (pneus hiver)**.
Le visuel affiche le réglage actuel.
- ▶ Appuyez sur  pour modifier le réglage.
- ▶ Appuyez sur la touche  ou la touche  pour régler le SPEEDTRONIC permanent par paliers de 10 (240 km/h à 160 km/h). Si vous sélectionnez le réglage **désactivée**, vous désactivez le SPEEDTRONIC permanent.
- ▶ Appuyez sur la touche  pour enregistrer votre saisie.

Vous trouverez de plus amples informations sous « SPEEDTRONIC permanent » (> page 213).

Retour au réglage d'usine

Utilisez les touches du volant.

- ▶ Appuyez sur la touche  pour afficher la liste des menus.
- ▶ Appuyez sur la touche  ou la touche  pour sélectionner le menu **Réglages**.
- ▶ Confirmez avec .
- ▶ Appuyez sur la touche  ou la touche  pour sélectionner le sous-menu **Réglages d'usine**.
- ▶ Confirmez avec .
La fonction **Remettre à zéro tous les réglages?** apparaît.
- ▶ Appuyez sur la touche  ou la touche  pour sélectionner **Non** ou **Oui**.
- ▶ Appuyez sur la touche  pour confirmer la sélection.
Si vous avez sélectionné **Oui**, un message de confirmation apparaît sur le visuel.

Pour des raisons de sécurité, tous les réglages d'usine ne sont pas repris : la fonction **Limite vitesse (pneus hiver)** du SPEEDTRONIC permanent ne peut être réglée que dans le sous-menu **Véhicule**.

Messages sur le visuel

Introduction

Consignes de sécurité importantes

ATTENTION



Si le combiné d'instruments tombe en panne ou en cas de défaut, vous ne pouvez pas détecter les limitations du fonctionnement des systèmes importants pour la sécurité. La sécurité de fonctionnement de votre véhicule peut être compromise. Il y a risque d'accident.

Continuez de rouler, mais avec prudence. Faites immédiatement contrôler le véhicule par un atelier qualifié.

L'ordinateur de bord affiche sur le visuel du combiné d'instruments les messages et les alertes qui concernent certains systèmes. Veillez par conséquent à ce que le véhicule présente toujours toute la sécurité de fonctionnement voulue. Si la sécurité de fonctionnement de votre véhicule est compromise, arrêtez immédiatement le véhicule à l'écart de la circulation. Prenez ensuite contact avec un atelier qualifié.

Les messages comportant une représentation graphique peuvent être représentés de manière simplifiée dans la notice d'utilisation et différer de l'affichage apparaissant sur le visuel. Les messages à haut niveau de priorité apparaissent en rouge sur le visuel. Certains messages sont accompagnés d'un signal d'alerte.











Suivez les instructions données dans les messages et tenez compte des remarques supplémentaires qui figurent dans la présente notice d'utilisation.

Vous pouvez masquer les messages à faible niveau de priorité avec la touche  ou  du volant. Les messages sont alors enregistrés dans la mémoire des messages. Éliminez la cause d'un message le plus rapidement possible.

Les messages à haut niveau de priorité ne peuvent pas être masqués. Ils restent affichés sur le visuel jusqu'à ce que la cause des défauts ait été éliminée.

Mémoire des messages

L'ordinateur de bord transfère certains messages dans la **mémoire des messages**. Vous pouvez prendre connaissance des messages mémorisés. Utilisez les touches du volant.

- ▶ Appuyez sur la touche  pour afficher la liste des menus.
- ▶ Appuyez sur la touche  ou la touche  pour sélectionner le menu **Maintenance**.
- ▶ Confirmez avec .
- ▶ Appuyez sur la touche  ou la touche  pour sélectionner **messages**.
Le nombre de messages mémorisés s'affiche sur la ligne.
- ▶ Confirmez avec .
- Le premier message mémorisé est affiché.
Si aucun message n'est mémorisé, **Il n'y a aucun message** apparaît sur le visuel.
- ▶ Appuyez sur la touche  ou la touche  pour faire défiler les messages sur le visuel.
Tous les messages mémorisés dans la mémoire des messages sont affectés d'un numéro. A titre indicatif, le numéro de message actuel est affiché sur la ligne inférieure du visuel avec le nombre de messages mémorisés.
- ▶ Appuyez sur la touche  pour quitter l'affichage des messages.

Systèmes de sécurité

Messages sur le visuel

Causes et conséquences possibles et ► Solutions



ne fonctionnent pas
cf. notice d'utili-
sation

L'ABS, le BAS, l'aide au démarrage en côte et l'ESP® ainsi que ses systèmes de sécurité active ne sont pas disponibles en raison d'un défaut.

Le système ATTENTION ASSIST est désactivé et d'autres systèmes d'aide à la conduite peuvent être automatiquement désactivés.

▲ ATTENTION

Le système de freinage continue de fonctionner avec son efficacité normale, mais sans les fonctions indiquées ci-dessus. Les roues peuvent alors se bloquer, par exemple en cas de freinage à fond.

La manœuvrabilité et le comportement au freinage du véhicule sont fortement compromis. La distance de freinage peut s'allonger dans les situations de freinage d'urgence.

Si l'ESP® n'est pas opérationnel, il ne peut pas stabiliser la trajectoire du véhicule.

Le risque de dérapage et d'accident augmente.

- Continuez de rouler, mais avec prudence.
- Rendez-vous immédiatement dans un atelier qualifié.



pas dispo. pr l'ins-
tant cf. notice
d'utilisation

L'ABS, le BAS, l'aide au démarrage en côte et l'ESP® ainsi que ses systèmes de sécurité active ne sont pas disponibles pour le moment.

Le système ATTENTION ASSIST est désactivé et d'autres systèmes d'aide à la conduite peuvent être automatiquement désactivés.

Il se peut que la tension du réseau de bord soit trop basse, par exemple.

▲ ATTENTION

Le système de freinage continue de fonctionner avec son efficacité normale, mais sans les fonctions indiquées ci-dessus. Les roues peuvent alors se bloquer, par exemple en cas de freinage à fond.

La manœuvrabilité et le comportement au freinage du véhicule sont fortement compromis. La distance de freinage peut s'allonger dans les situations de freinage d'urgence.

Si l'ESP® n'est pas opérationnel, il ne peut pas stabiliser la trajectoire du véhicule.

Le risque de dérapage et d'accident augmente.



- Continuez de rouler avec prudence et parcourez un bref trajet légèrement sinueux à plus de 20 km/h.



Si le message reste affiché :



- Continuez de rouler, mais avec prudence.
- Rendez-vous immédiatement dans un atelier qualifié.







Messages sur le visuel	Causes et conséquences possibles et ► Solutions
<p>Airbag frontal passager désactivé cf. notice d'utilisation</p>	<p>L'airbag frontal du passager est désactivé pendant la marche alors qu'un adulte ou une personne de taille correspondante occupe le siège du passager.</p> <p>Si des forces supplémentaires s'exercent sur le siège ou que le passager n'est pas assis correctement sur le siège (▷ page 55), le système risque de mesurer un poids trop faible.</p> <p> ATTENTION</p> <p>L'airbag frontal du passager ne se déclenchera pas en cas d'accident. Le risque de blessure augmente.</p> <ul style="list-style-type: none"> ► Arrêtez-vous immédiatement en tenant compte des conditions de circulation. ► Immobilisez le véhicule pour qu'il ne puisse pas se mettre à rouler (▷ page 199). ► Coupez le contact. ► Faites descendre le passager. ► Laissez le siège du passager libre, fermez la porte du passager et mettez le contact. ► Observez le voyant PASSENGER AIRBAG OFF qui se trouve sur la console centrale et les messages sur le visuel, puis contrôlez les points suivants : <p>Lorsque le siège est inoccupé et que le contact est mis :</p> <ul style="list-style-type: none"> • le voyant PASSENGER AIRBAG OFF doit être allumé en permanence. Si le voyant est allumé, c'est que la désactivation automatique de l'airbag frontal du passager a désactivé l'airbag frontal du passager (▷ page 55). • Les messages Airbag frontal passager activé cf. notice d'utilisation ou Airbag frontal passager désactivé cf. notice d'utilisation ne doivent pas être affichés sur le visuel. <ul style="list-style-type: none"> ► Attendez 1 minute au moins que les processus de contrôle nécessaires se soient achevés. ► Assurez-vous qu'aucun des 2 messages relatifs à l'airbag frontal du passager n'apparaît sur le visuel. <p>Une fois ces conditions remplies, le siège du passager peut de nouveau être occupé.</p> <p>Si ces conditions ne sont pas remplies, la désactivation automatique de l'airbag frontal du passager est en panne.</p> <ul style="list-style-type: none"> ► Rendez-vous immédiatement dans un atelier qualifié. <p>Vous trouverez de plus amples informations sur la désactivation de l'airbag sous « Désactivation automatique de l'airbag frontal du passager » (▷ page 55).</p>









Messages sur le visuel	Causes et conséquences possibles et ► Solutions
<p>Airbag frontal passager activé cf. notice d'utilisation</p>	<p>L'airbag frontal du passager est activé pendant la marche alors que le siège du passager</p> <ul style="list-style-type: none"> • est occupé par un enfant installé dans un système de retenue pour enfants ou par une personne de petite taille ou • n'est pas occupé <p>Dans certains cas, le système détecte des objets ou des forces exerçant un poids supplémentaire sur le siège.</p> <p>⚠ ATTENTION</p> <p>L'airbag frontal du passager peut se déclencher de manière intempestive.</p> <p>Le risque de blessure augmente.</p> <ul style="list-style-type: none"> ► Arrêtez-vous immédiatement en tenant compte des conditions de circulation. ► Immobilisez le véhicule pour qu'il ne puisse pas se mettre à rouler (▷ page 199). ► Coupez le contact. ► Ouvrez la porte du passager. ► Retirez l'enfant et le système de retenue pour enfants du siège du passager. ► Assurez-vous qu'aucun objet ne se trouve sur le siège et ne puisse exercer un poids supplémentaire sur celui-ci. Sinon, le système peut détecter le poids supplémentaire et considérer un occupant du siège du passager comme plus lourd qu'il ne l'est réellement. ► Laissez le siège du passager libre, fermez la porte du passager et mettez le contact. ► Observez le voyant PASSENGER AIRBAG OFF qui se trouve sur la console centrale et le visuel, puis contrôlez les points suivants : <p>Lorsque le siège est inoccupé et que le contact est mis :</p> <ul style="list-style-type: none"> • le voyant PASSENGER AIRBAG OFF doit être allumé en permanence. Si le voyant est allumé, c'est que la désactivation automatique de l'airbag frontal du passager a désactivé l'airbag frontal du passager (▷ page 55). • Les messages Airbag frontal passager activé cf. notice d'utilisation ou Airbag frontal passager désactivé cf. notice d'utilisation ne doivent pas être affichés sur le visuel. <ul style="list-style-type: none"> ► Attendez 1 minute au moins que les processus de contrôle nécessaires se soient achevés. ► Assurez-vous qu'aucun des 2 messages relatifs à l'airbag frontal du passager n'apparaît sur le visuel. <p>Une fois ces conditions remplies, le siège du passager peut de nouveau être occupé. Tenez compte des remarques relatives à la détection d'occupation du siège et au résultat de la classification de la désactivation automatique de l'airbag frontal du passager (▷ page 55).</p>





Messages sur le visuel	Causes et conséquences possibles et ► Solutions
	<p>Si ces conditions ne sont pas remplies, la désactivation automatique de l'airbag frontal du passager est en panne.</p> <ul style="list-style-type: none"> ► Montez le système de retenue pour enfants sur un siège arrière approprié. <p>ou</p> <ul style="list-style-type: none"> ► Faites asseoir une personne de petite taille sur un siège arrière approprié. ► Rendez-vous immédiatement dans un atelier qualifié. <p>Vous trouverez de plus amples informations sur la désactivation de l'airbag sous « Désactivation automatique de l'airbag frontal du passager » (► page 55).</p>
 <p>Usure garnitures de frein</p>	<p>Les garnitures de frein ont atteint la limite d'usure.</p> <ul style="list-style-type: none"> ► Rendez-vous dans un atelier qualifié.
 <p>Surchauffe freins Rouler prudemment</p>	<p>Sur les véhicules équipés d'une transmission intégrale 4MATIC, le système de freinage a subi une surchauffe.</p> <p>⚠ ATTENTION</p> <p>Le contrôle de motricité et la puissance de freinage sont compromis. Il y a risque d'accident.</p> <ul style="list-style-type: none"> ► Continuez de rouler, mais avec prudence. Le message disparaît dès que le système de freinage a refroidi. Le contrôle de motricité est alors de nouveau pleinement opérationnel.
 <p>Contrôler niveau liquide de frein</p>	<p>Il n'y a pas suffisamment de liquide de frein dans le réservoir.</p> <p>⚠ ATTENTION</p> <p>Il se peut que l'effet de freinage diminue. Il y a risque d'accident.</p> <ul style="list-style-type: none"> ► Arrêtez-vous immédiatement en tenant compte des conditions de circulation. Ne poursuivez pas votre route. ► Immobilisez le véhicule pour qu'il ne puisse pas se mettre à rouler (► page 199). ► Ne faites pas l'appoint de liquide de frein. Le défaut n'en serait pas éliminé pour autant. ► Prenez contact avec un atelier qualifié.

Messages sur le visuel	Causes et conséquences possibles et ► Solutions
<div data-bbox="120 172 199 212">EBD</div> <div data-bbox="210 172 288 212">ABS</div> <div data-bbox="120 212 199 260">  </div> <p data-bbox="115 260 344 339">ne fonctionnent pas cf. notice d'utili- sation</p>	<p data-bbox="372 172 1034 252">L'EBD n'est pas disponible en raison d'un défaut. L'ABS, le BAS, l'aide au démarrage en côte et l'ESP® ainsi que ses systèmes de sécurité active, par exemple, ne sont pas disponibles non plus.</p> <p data-bbox="372 260 1034 308">Le système ATTENTION ASSIST est désactivé et d'autres systèmes d'aide à la conduite peuvent être automatiquement désactivés.</p> <p data-bbox="384 323 552 347">⚠ ATTENTION</p> <p data-bbox="372 363 1034 467">Le système de freinage continue de fonctionner avec son efficacité normale, mais sans les fonctions indiquées ci-dessus. Les roues peuvent alors se bloquer prématurément, par exemple en cas de freinage à fond.</p> <p data-bbox="372 475 1034 547">La manœuvrabilité et le comportement au freinage du véhicule sont fortement compromis. La distance de freinage peut s'allonger dans les situations de freinage d'urgence.</p> <p data-bbox="372 555 1034 603">Si l'ESP® n'est pas opérationnel, il ne peut pas stabiliser la trajectoire du véhicule.</p> <p data-bbox="372 611 832 635">Le risque de dérapage et d'accident augmente.</p> <ul data-bbox="372 643 910 699" style="list-style-type: none"> ► Continuez de rouler, mais avec prudence. ► Rendez-vous immédiatement dans un atelier qualifié.
<div data-bbox="120 730 199 770">  </div> <p data-bbox="115 770 344 850">ne fonctionne pas cf. notice d'utili- sation</p>	<p data-bbox="372 730 1034 778">L'ESP®, le BAS et l'aide au démarrage en côte ne sont pas disponibles en raison d'un défaut.</p> <p data-bbox="372 786 1034 834">Le système ATTENTION ASSIST est désactivé et d'autres systèmes d'aide à la conduite peuvent être automatiquement désactivés.</p> <p data-bbox="384 850 552 874">⚠ ATTENTION</p> <p data-bbox="372 890 1034 946">Le système de freinage continue de fonctionner avec son efficacité normale, mais sans les fonctions indiquées ci-dessus.</p> <p data-bbox="372 954 1034 1002">La distance de freinage peut alors s'allonger dans les situations de freinage d'urgence.</p> <p data-bbox="372 1010 1034 1058">Si l'ESP® n'est pas opérationnel, il ne peut pas stabiliser la trajectoire du véhicule.</p> <p data-bbox="372 1066 832 1090">Le risque de dérapage et d'accident augmente.</p> <ul data-bbox="372 1098 798 1153" style="list-style-type: none"> ► Continuez de rouler, mais avec prudence. ► Rendez-vous dans un atelier qualifié.

Messages sur le visuel	Causes et conséquences possibles et ► Solutions
 <p data-bbox="84 220 313 319">pas disponible pour l'instant cf. notice d'utilisation</p>	<p data-bbox="341 172 1002 220">L'ESP®, le BAS et l'aide au démarrage en côte ne sont pas disponibles en raison d'un défaut.</p> <p data-bbox="341 228 884 252">L'autodiagnostic n'est pas encore terminé, par exemple.</p> <p data-bbox="341 260 991 308">Le système ATTENTION ASSIST est désactivé et d'autres systèmes d'aide à la conduite peuvent être automatiquement désactivés.</p> <p data-bbox="352 323 520 355">▲ ATTENTION</p> <p data-bbox="341 371 1002 443">Le système de freinage continue de fonctionner avec son efficacité normale, mais sans les fonctions indiquées ci-dessus. Les roues peuvent alors se bloquer, par exemple en cas de freinage à fond.</p> <p data-bbox="341 451 985 499">La distance de freinage peut alors s'allonger dans les situations de freinage d'urgence.</p> <p data-bbox="341 507 1002 555">Si l'ESP® n'est pas opérationnel, il ne peut pas stabiliser la trajectoire du véhicule.</p> <p data-bbox="341 563 795 587">Le risque de dérapage et d'accident augmente.</p> <p data-bbox="341 595 1002 643">► Parcourez un bref trajet légèrement sinueux à plus de 20 km/h en roulant prudemment.</p> <p data-bbox="364 651 1002 699">Si le message disparaît, cela signifie que les fonctions indiquées ci-dessus sont de nouveau disponibles.</p> <p data-bbox="341 715 610 738">Si le message reste affiché :</p> <p data-bbox="341 746 767 770">► Continuez de rouler, mais avec prudence.</p> <p data-bbox="341 778 879 802">► Rendez-vous immédiatement dans un atelier qualifié.</p>
 <p data-bbox="84 879 319 927">Desserrer frein stationnement</p>	<p data-bbox="341 831 974 879">Le voyant rouge  qui se trouve sur le combiné d'instruments s'allume et un signal d'alerte retentit également.</p> <p data-bbox="341 887 1002 935">Vous roulez avec le frein de stationnement serré ou vous effectuez un freinage d'urgence avec le frein de stationnement (► page 200).</p>



Messages sur le visuel	Causes et conséquences possibles et ► Solutions
<p></p> <p>Frein stationnement cf. notice d'utilisation</p>	<p>Le voyant orange d'alerte  est allumé et le voyant rouge  est éteint.</p> <p>Le frein de stationnement est en panne, lorsque la batterie de démarrage est débranchée, par exemple.</p> <p>Pour le desserrer:</p> <ul style="list-style-type: none"> ► Coupez le contact, puis remettez-le. ► Appuyez sur la pédale de frein et tirez brièvement la poignée du frein de stationnement (► page 200). ► Appuyez sur la poignée du frein de stationnement au bout de 10 secondes environ. <p>Lorsque le voyant orange d'alerte  est éteint, desserrez le frein de stationnement.</p> <p>Si le voyant orange d'alerte  reste allumé :</p> <ul style="list-style-type: none"> ► Ne poursuivez pas votre route. ► Immobilisez le véhicule pour qu'il ne puisse pas se mettre à rouler. ► Véhicules équipés d'une boîte de vitesses mécanique: engagez le 1er rapport. ► Véhicules équipés d'une boîte de vitesses automatique: mettez la boîte de vitesses sur P. ► Braquez les roues avant en direction du trottoir. ► Prenez contact avec un atelier qualifié. <hr/> <p>Le voyant orange d'alerte  et le voyant rouge  sont allumés. Le frein de stationnement est en panne.</p> <p>Pour le desserrer:</p> <ul style="list-style-type: none"> ► Coupez le contact, puis remettez-le. ► Desserrez le frein de stationnement. <p>Si le frein de stationnement ne peut toujours pas être desserré :</p> <ul style="list-style-type: none"> ► Ne poursuivez pas votre route. ► Prenez contact avec un atelier qualifié.







Messages sur le visuel	Causes et conséquences possibles et ► Solutions
	<p>Le voyant rouge  clignote et le voyant orange d'alerte  s'allume.</p> <p>Le frein de stationnement est en panne.</p> <ul style="list-style-type: none"> ► Coupez le contact, puis remettez-le. ► Desserrez ou serrez le frein de stationnement. <p>Si le voyant rouge  continue de clignoter :</p> <ul style="list-style-type: none"> ► Ne poursuivez pas votre route. ► Immobilisez le véhicule pour qu'il ne puisse pas se mettre à rouler. ► Véhicules équipés d'une boîte de vitesses mécanique: engagez le 1er rapport. ► Véhicules équipés d'une boîte de vitesses automatique: mettez la boîte de vitesses sur P. ► Braquez les roues avant en direction du trottoir. ► Prenez contact avec un atelier qualifié.
 Pour desserrer: actionner pédale de frein	<p>Le voyant rouge  s'allume.</p> <p>Vous avez essayé de desserrer le frein de stationnement sans appuyer sur la pédale de frein.</p> <ul style="list-style-type: none"> ► Appuyez sur la pédale de frein. ► Tirez la poignée du frein de stationnement pour le desserrer.
PRE-SAFE ne fonctionne pas cf. notice d'utilisation	<p>Certaines fonctions importantes du système PRE-SAFE® sont en panne. Tous les autres systèmes de protection des occupants, tels que les airbags, restent disponibles.</p> <ul style="list-style-type: none"> ► Rendez-vous immédiatement dans un atelier qualifié. <p>Vous trouverez de plus amples informations sur les fonctions sous « PRE-SAFE® (protection préventive des occupants) » (► page 61).</p>
 Système retenue Défaut Aller à l'atelier	<p>Les systèmes de retenue sont en panne. En outre, le voyant d'alerte  qui se trouve sur le combiné d'instruments s'allume.</p> <p> ATTENTION</p> <p>Les airbags et les rétracteurs de ceinture peuvent se déclencher de manière intempestive ou ne pas se déclencher en cas d'accident. Le risque de blessure augmente.</p> <ul style="list-style-type: none"> ► Faites immédiatement contrôler les systèmes de retenue et leurs composants par un atelier qualifié. <p>Vous trouverez de plus amples informations sur les systèmes de retenue et leurs composants sous « Sécurité des occupants » (► page 47).</p>











Messages sur le visuel	Causes et conséquences possibles et ► Solutions
 <p>avant gauche Défaut Aller à l'atelier ou avant droit Défaut Aller à l'atelier</p>	<p>Le système de retenue avant gauche ou droit est en panne. En outre, le voyant d'alerte  qui se trouve sur le combiné d'instruments s'allume.</p> <p>ATTENTION</p> <p>Les airbags et les rétracteurs de ceinture peuvent se déclencher de manière intempestive ou ne pas se déclencher en cas d'accident. Le risque de blessure augmente.</p> <p>► Faites immédiatement contrôler les systèmes de retenue et leurs composants par un atelier qualifié.</p>
 <p>Airbag rideau gau- che Défaut Aller à l'atelier ou Air- bag rideau droit Défaut Aller à l'atelier</p>	<p>L'airbag rideau gauche ou droit est en panne. En outre, le voyant d'alerte  qui se trouve sur le combiné d'instruments s'allume.</p> <p>ATTENTION</p> <p>L'airbag rideau gauche ou droit peut se déclencher de manière intempestive ou ne pas se déclencher en cas d'accident. Le risque de blessure augmente.</p> <p>► Faites immédiatement contrôler les systèmes de retenue par un atelier qualifié.</p>





Eclairage

Sur les véhicules équipés de projecteurs LED et/ou de blocs optiques arrière LED, le visuel affiche certains messages uniquement lorsqu'un certain nombre de diodes d'une fonction d'éclairage sont défectueuses.



Messages sur le visuel	Causes et conséquences possibles et ► Solutions
 <p>Eclairage intersec- tion gauche ou Eclairage intersec- tion droit</p>	<p>L'éclairage d'intersection gauche ou droit est défectueux.</p> <p>► Rendez-vous dans un atelier qualifié.</p>
 <p>Feu croisement gau- che ou Feu croise- ment droit</p>	<p>Le feu de croisement gauche ou droit est défectueux.</p> <p>► Projecteurs halogènes: remplacez l'ampoule (▷ page 139).</p> <p>► Projecteurs LED: rendez-vous dans un atelier qualifié.</p>
<p>Assistant adapt. feux route ne fonc- tionne pas</p>	<p>L'assistant adaptatif des feux de route est en panne.</p> <p>► Allumez et éteignez manuellement les feux de route.</p> <p>► Rendez-vous dans un atelier qualifié.</p>







Messages sur le visuel	Causes et conséquences possibles et ► Solutions
<p>Assistant adapt. feux route pas dispo. pr l'instant cf. notice d'utilisation</p>	<p>L'assistant adaptatif des feux de route est désactivé et il n'est momentanément pas opérationnel. Causes possibles :</p> <ul style="list-style-type: none"> • Le pare-brise est encrassé dans le champ de la caméra. • La visibilité est perturbée par de fortes précipitations ou du brouillard. <p>► Nettoyez le pare-brise.</p> <p>Lorsque le système reconnaît l'entière disponibilité de la caméra, le message Assistant adapt. feux route de nouveau disponible apparaît sur le visuel.</p> <p>L'assistant adaptatif des feux de route peut alors de nouveau fonctionner.</p>
 <p>Eclairage actif virages ne fonctionne pas</p>	<p>L'éclairage actif dans les virages est défectueux.</p> <p>► Rendez-vous dans un atelier qualifié.</p>
 <p>Clignotant gauche remorque ou Clignotant droit remorque</p>	<p>Le clignotant gauche ou droit de la remorque est défectueux.</p> <p>► Remplacez l'ampoule (voir la notice d'utilisation du fabricant de la remorque).</p> <p>Dans le cas des remorques équipées d'ampoules LED, tenez compte des remarques relatives au contrôle de défaillance des ampoules qui figurent sous « Traction d'une remorque » (► page 258).</p>
 <p>Feux stop remorque</p>	<p>Les feux stop de la remorque sont défectueux.</p> <p>► Remplacez l'ampoule (voir la notice d'utilisation du fabricant de la remorque).</p> <p>Dans le cas des remorques équipées d'ampoules LED, tenez compte des remarques relatives au contrôle de défaillance des ampoules qui figurent sous « Traction d'une remorque » (► page 258).</p>
 <p>Feu arrière gauche remorque ou Feu arrière droit remorque</p>	<p>Le feu arrière gauche ou droit de la remorque est défectueux.</p> <p>► Remplacez l'ampoule (voir la notice d'utilisation du fabricant de la remorque).</p> <p>Dans le cas des remorques équipées d'ampoules LED, tenez compte des remarques relatives au contrôle de défaillance des ampoules qui figurent sous « Traction d'une remorque » (► page 258).</p>
 <p>Allumage feux automatique ne fonctionne pas</p>	<p>Le capteur de luminosité est défectueux. L'éclairage extérieur automatique est en panne.</p> <p>► Activez et désactivez manuellement les fonctions d'éclairage (► page 131).</p> <p>► Rendez-vous dans un atelier qualifié.</p>
 <p>Clignotant arrière gauche ou Clignotant arrière droit</p>	<p>Le clignotant arrière gauche ou droit est défectueux.</p> <p>► Bloc optique arrière standard: remplacez l'ampoule (► page 139).</p> <p>► Bloc optique arrière LED: rendez-vous dans un atelier qualifié.</p>







Messages sur le visuel	Causes et conséquences possibles et ► Solutions
 <p>Clignotant rétroviseur gauche ou Clignotant rétroviseur droit</p>	<p>Le clignotant dans le rétroviseur extérieur gauche ou droit est défectueux.</p> <p>► Rendez-vous dans un atelier qualifié.</p>
 <p>Clignotant avant gauche ou Clignotant avant droit</p>	<p>Le clignotant avant gauche ou droit est défectueux.</p> <p>► Projecteurs halogènes: remplacez l'ampoule (► page 139).</p> <p>► Projecteurs LED: rendez-vous dans un atelier qualifié.</p>
 <p>3e feu stop</p>	<p>Le 3e feu stop est défectueux.</p> <p>► Rendez-vous dans un atelier qualifié.</p>
 <p>Feu stop/arrière gauche ou Feu stop/arrière droit</p>	<p>Le feu stop/feu arrière gauche ou droit est défectueux.</p> <p>► Bloc optique arrière standard: remplacez l'ampoule (► page 139).</p> <p>► Bloc optique arrière LED: rendez-vous dans un atelier qualifié.</p>
 <p>Feu route gauche ou Feu route droit</p>	<p>Le feu de route gauche ou droit est défectueux.</p> <p>► Projecteurs halogènes: remplacez l'ampoule (► page 139).</p> <p>► Projecteurs LED: rendez-vous dans un atelier qualifié.</p>
 <p>Intell. Light System ne fonctionne pas</p>	<p>L'Intelligent Light System est en panne. Le système d'éclairage continue de fonctionner sans les fonctions de l'Intelligent Light System.</p> <p>► Rendez-vous dans un atelier qualifié.</p>
 <p>Eclairage plaque</p>	<p>L'éclairage gauche ou droit de la plaque d'immatriculation est défectueux.</p> <p>► Rendez-vous dans un atelier qualifié.</p>
 <p>Eteindre les feux</p>	<p>L'éclairage est allumé alors que vous quittez le véhicule. En outre, un signal d'alerte retentit.</p> <p>► Tournez le commutateur d'éclairage sur AUTO.</p>
 <p>Feu antibrouillard arrière</p>	<p>Le feu antibrouillard arrière est défectueux.</p> <p>► Bloc optique arrière standard: remplacez l'ampoule (► page 139).</p> <p>► Bloc optique arrière LED: rendez-vous dans un atelier qualifié.</p>
 <p>Feu stationnement avant gauche ou Feu stationnement avant droit</p>	<p>Le feu de position ou le feu de stationnement avant gauche ou droit est défectueux.</p> <p>► Projecteurs halogènes: remplacez l'ampoule (► page 139).</p> <p>► Projecteurs LED: rendez-vous dans un atelier qualifié.</p>





Messages sur le visuel	Causes et conséquences possibles et ► Solutions
 Feu de recul	Le feu de recul gauche ou droit est défectueux. ► Remplacez l'ampoule (▷ page 139).
 Feu arrière gauche ou Feu arrière droit	Le feu arrière gauche ou droit est défectueux. ► Bloc optique arrière standard: remplacez l'ampoule (▷ page 139). ► Bloc optique arrière LED: rendez-vous dans un atelier qualifié.
 Défaut cf. notice d'utilisation	L'éclairage extérieur est en panne. ► Rendez-vous dans un atelier qualifié. Véhicules équipés d'un dispositif d'attelage : un fusible est peut-être défectueux. ► Contrôlez les fusibles et remplacez les fusibles qui ont fondu si nécessaire (voir la notice d'utilisation complémentaire « Affectation des fusibles »). ► Si le message reste affiché sur le visuel, rendez-vous dans un atelier qualifié.
 Eclairage de jour gauche ou Eclairage de jour droit	L'éclairage de jour gauche ou droit est défectueux. ► Projecteurs halogènes: remplacez l'ampoule (▷ page 139). ► Projecteurs LED: rendez-vous dans un atelier qualifié.

Moteur

Messages sur le visuel	Causes et conséquences possibles et ► Solutions
 cf. notice d'utili- sation	En outre, un signal d'alerte retentit. La batterie ne se charge plus. Causes possibles : <ul style="list-style-type: none"> • l'alternateur est défectueux • la courroie à nervures trapézoïdales est cassée • la partie électronique présente un défaut ► Arrêtez-vous immédiatement en tenant compte des conditions de circulation et coupez le moteur. ! Ne reprenez pas la route ! Sinon, le moteur risque de surchauffer. ► Immobilisez le véhicule pour qu'il ne puisse pas se mettre à rouler (▷ page 199). ► Prenez contact avec un atelier qualifié.
 Faire l'appoint d'AdBlue cf. notice d'utilisation	En outre, un signal d'alerte retentit. Le niveau d'AdBlue® est en dessous du niveau de réserve. ► Dès que possible, faites l'appoint d'AdBlue® (▷ page 195).

Messages sur le visuel	Causes et conséquences possibles et ► Solutions
 <p>Ajouter AdBlue Fn. secours ds ...km cf. notice d'utilisation</p>	<p>En outre, un signal d'alerte retentit. Le réservoir d'AdBlue® est presque vide et ne suffit plus que pour la distance affichée. Lorsque vous arrêtez ensuite le moteur, la gestion moteur empêche tout redémarrage du moteur. Vous ne pouvez ensuite plus démarrer le moteur que si vous avez fait l'appoint d'AdBlue®.</p> <p>► Faites immédiatement l'appoint d'AdBlue® (► page 195).</p>
 <p>Fn. secours: 20 km/h Autonomie: ...km cf. notice d'utilisation</p>	<p>En outre, un signal d'alerte retentit. Le réservoir d'AdBlue® est vide. Vous pouvez encore parcourir 50 km en roulant à 20 km/h maximum. Lorsque vous arrêtez ensuite le moteur, la gestion moteur empêche tout redémarrage du moteur. Vous ne pouvez ensuite plus démarrer le moteur que si vous avez fait l'appoint d'AdBlue®.</p> <p>Lorsque vous arrêtez le véhicule :</p> <p>► Arrêtez le véhicule en tenant compte des conditions de circulation.</p> <p>► Versez au moins 2 flacons de remplissage ou 4 l environ d'AdBlue® (► page 195).</p> <p>► Tournez la clé en position 2 dans le contacteur d'allumage pendant 1 minute environ. Vous pouvez redémarrer le moteur lorsque le nouveau niveau de remplissage a été détecté par la gestion moteur.</p> <p>► Démarrez le moteur.</p>
 <p>Défaut système AdBlue cf. notice d'utilisation</p>	<p>En outre, un signal d'alerte retentit. Le système d'AdBlue® est en panne.</p> <p>► Rendez-vous dans un atelier qualifié.</p>
 <p>Défaut AdBlue Fn. secours ds ...km cf. notice d'utilisation</p>	<p>En outre, un signal d'alerte retentit. Le système d'AdBlue® est en panne. Vous pouvez encore parcourir au maximum la distance affichée. La gestion moteur empêche ensuite tout démarrage du moteur.</p> <p>► Rendez-vous immédiatement dans un atelier qualifié.</p>
 <p>Fn. secours: 20 km/h Autonomie: ...km cf. notice d'utilisation</p>	<p>En outre, un signal d'alerte retentit. Le système d'AdBlue® est en panne. Vous pouvez encore parcourir 50 km en roulant à 20 km/h maximum. Lorsque vous arrêtez ensuite le moteur, la gestion moteur empêche tout redémarrage du moteur.</p> <p>► Roulez jusqu'à un atelier qualifié.</p> <p>ou</p> <p>► Arrêtez le véhicule en tenant compte des conditions de circulation et prenez contact avec un atelier qualifié.</p>
 <p>Nettoyer filtre à carburant</p>	<p>Il y a de l'eau dans le filtre à carburant. L'eau doit être vidangée.</p> <p>► Rendez-vous dans un atelier qualifié.</p>





Messages sur le visuel	Causes et conséquences possibles et ► Solutions
 <p>Liquide refroid. S'arrêter Couper moteur</p>	<p>En outre, un signal d'alerte retentit. Le liquide de refroidissement est trop chaud.</p> <p> ATTENTION</p> <p>Ne roulez pas lorsque le moteur a subi une surchauffe. Des liquides s'étant répandus dans le compartiment moteur à la suite de fuites ou d'une mauvaise manipulation pourraient s'enflammer.</p> <p>En outre, la vapeur qui s'échappe d'un moteur ayant subi une surchauffe peut provoquer de graves brûlures, même lors de la simple ouverture du capot.</p> <p>Il y a risque de blessure.</p> <ul style="list-style-type: none"> ► Arrêtez-vous immédiatement en tenant compte des conditions de circulation et coupez le moteur. ► Immobilisez le véhicule pour l'empêcher de se mettre à rouler (► page 199). ► Attendez que le moteur ait refroidi. ► Assurez-vous que l'arrivée d'air jusqu'au radiateur du moteur n'est pas obstruée (par de la neige gelée, par exemple). ► Attendez que le message ait disparu et que la température du liquide de refroidissement soit inférieure à 120 °C avant de redémarrer le moteur. Sinon, vous risquez d'endommager le moteur. ► Surveillez l'indicateur de température du liquide de refroidissement  sur le combiné d'instruments. ► Si la température augmente de nouveau, rendez-vous immédiatement dans un atelier qualifié. <p>Dans des conditions de marche normales et avec une proportion de liquide de refroidissement conforme aux prescriptions, la température affichée  peut atteindre 120 °C.</p>
	<p>Le moteur du ventilateur est défectueux.</p> <ul style="list-style-type: none"> ► Contrôlez l'indicateur de température du liquide de refroidissement  sur le combiné d'instruments. <p>Si la température du liquide de refroidissement est inférieure à 120 °C, continuez de rouler jusqu'à l'atelier qualifié le plus proche.</p> <p>Évitez dans ce cas toute charge importante du moteur (trajet en montagne et circulation dans les encombrements, par exemple).</p>
 <p>Faire l'appoint liquide refroid. cf. notice d'utili- sation</p>	<p>Le niveau du liquide de refroidissement est trop bas.</p> <ul style="list-style-type: none"> ! Évitez les longs trajets si le niveau de liquide de refroidissement dans le circuit de refroidissement du moteur est trop bas. Sinon, vous endommagez le moteur. ► Faites l'appoint de liquide de refroidissement en tenant compte des avertissements (► page 365). ► Si vous devez fréquemment faire l'appoint de liquide de refroidissement, faites contrôler le système de refroidissement du moteur par un atelier qualifié.

Messages sur le visuel	Causes et conséquences possibles et ► Solutions
 <p>Remplacer filtre à air</p>	<p>Le filtre à air du moteur est encrassé et doit être remplacé.</p> <ul style="list-style-type: none"> ► Rendez-vous dans un atelier qualifié.
 <p>A la station-service: contrôler niveau huile moteur</p>	<p>En outre, un signal d'alerte retentit. Le niveau d'huile est descendu à la valeur minimale.</p> <ul style="list-style-type: none"> ► Contrôlez le niveau d'huile au plus tard au prochain ravitaillement (▷ page 363). ► Faites l'appoint si nécessaire (▷ page 364). ► Si vous devez effectuer souvent l'appoint d'huile moteur, faites contrôler le moteur par un atelier qualifié. <p>! Evitez les longs trajets si le niveau de liquide de refroidissement dans le circuit de refroidissement du moteur est trop bas. Sinon, vous risquez d'endommager le moteur.</p>
 <p>Niveau huile moteur S'arrêter Couper moteur</p>	<p>Le niveau d'huile est trop bas. Le moteur risque d'être endommagé.</p> <ul style="list-style-type: none"> ► Arrêtez-vous immédiatement en tenant compte des conditions de circulation et coupez le moteur. ► Immobilisez le véhicule pour qu'il ne puisse pas se mettre à rouler (▷ page 199). ► Contrôlez le niveau d'huile (▷ page 363). ► Faites l'appoint si nécessaire (▷ page 364).
 <p>Réserve carburant</p>	<p>Le niveau de carburant a atteint le niveau de réserve. Il est impossible d'utiliser le chauffage additionnel lorsque le niveau de réserve est atteint.</p> <ul style="list-style-type: none"> ► Faites le plein à la prochaine station-service.
	<p>Il ne reste presque plus de carburant dans le réservoir.</p> <ul style="list-style-type: none"> ► Faites impérativement le plein à la prochaine station-service.

Systèmes d'aide à la conduite

Messages sur le visuel	Causes et conséquences possibles et ► Solutions
<p>120 km/h! Vitesse maximale dépassée</p>	<p>Uniquement pour certains pays: vous avez dépassé la vitesse maximale autorisée.</p> <ul style="list-style-type: none"> ► Roulez plus lentement.
 <p>Attention Assist ne fonctionne pas</p>	<p>Le système ATTENTION ASSIST est en panne.</p> <ul style="list-style-type: none"> ► Rendez-vous dans un atelier qualifié.

Messages sur le visuel	Causes et conséquences possibles et ► Solutions
Attention Assist: Faites une pause	<p>Le système ATTENTION ASSIST a détecté, à partir de certains critères, des signes de fatigue ou un manque de vigilance croissant chez le conducteur. En outre, un signal d'alerte retentit.</p> <p>► Faites une pause si nécessaire.</p> <p>Pendant les longs trajets, faites à temps des pauses régulières qui vous permettent de vous reposer.</p>
DISTRONIC PLUS LDC_Spd_Dsr_hyphen speedUnTt	<p>Une des conditions d'activation du DISTRONIC PLUS n'est pas remplie.</p> <p>► Tenez compte des conditions d'activation du DISTRONIC PLUS (► page 213).</p>
DISTRONIC PLUS dés- activé	<p>Le DISTRONIC PLUS a été désactivé (► page 213).</p> <p>En outre, un signal d'alerte retentit en cas de désactivation non initiée par le conducteur.</p>
DISTRONIC PLUS ne fonctionne pas	<p>En outre, un signal d'alerte retentit. Le DISTRONIC PLUS est en panne. Il se peut que le BAS soit également en panne.</p> <p>► Rendez-vous dans un atelier qualifié.</p>
DISTRONIC PLUS et SPEEDTRONIC ne fonc- tionnent pas	<p>En outre, un signal d'alerte retentit. Le DISTRONIC PLUS et le SPEEDTRONIC sont en panne.</p> <p>► Rendez-vous dans un atelier qualifié.</p>
DISTRONIC PLUS inac- tif	<p>Vous appuyez sur la pédale d'accélérateur. Pendant l'accélération, le DISTRONIC PLUS n'intervient pas.</p> <p>► Relâchez la pédale d'accélérateur. Le DISTRONIC PLUS est réactivé.</p>
DISTRONIC PLUS pas disponible pour l'instant cf. notice d'utilisa- tion	<p>En outre, un signal d'alerte retentit.</p> <p>Le DISTRONIC PLUS est désactivé et il n'est momentanément pas opérationnel. Causes possibles :</p> <ul style="list-style-type: none"> • Son fonctionnement est perturbé par de fortes précipitations. • Le système de capteurs radar n'est momentanément pas opérationnel, par exemple en raison du rayonnement électromagnétique à proximité des émetteurs de radio et de télévision ou d'autres sources de rayonnement. • La température du système n'est pas située dans la plage de température de service. • La tension du réseau de bord est trop basse. <p>Le message disparaît dès que la situation ne correspond plus à l'une des causes indiquées ci-dessus et le DISTRONIC PLUS peut de nouveau fonctionner.</p> <p>Si le message ne disparaît pas :</p> <ul style="list-style-type: none"> ► Arrêtez-vous en tenant compte des conditions de circulation. ► Immobilisez le véhicule pour qu'il ne puisse pas se mettre à rouler (► page 199). ► Redémarrez le moteur.

Messages sur le visuel	Causes et conséquences possibles et ► Solutions
DISTRONIC PLUS de nouveau disponible	Après une indisponibilité temporaire, le DISTRONIC PLUS peut de nouveau fonctionner. Vous pouvez de nouveau activer le DISTRONIC PLUS (▷ page 213).
 --- km/h	Le DSR est activé, mais n'est pas en action, car vous roulez à plus de 18 km/h. Si vous roulez à moins de 18 km/h, le DSR freine de nouveau automatiquement à la vitesse de consigne réglée.
 désactivé	Le DSR a été désactivé. En outre, un signal d'alerte retentit en cas de désactivation non initiée par le conducteur, par exemple en raison d'un défaut de l'ESP®.
 ne fonctionne pas	En outre, un signal d'alerte retentit. Le DSR n'est pas disponible en raison d'un défaut. ► Rendez-vous dans un atelier qualifié.
Aide stationnement interrompue	En outre, un signal sonore retentit. L'aide au stationnement a été interrompue et l'assistant de stationnement actif arrêté. Vous avez par exemple touché le volant ou vous avez roulé trop vite. ► Dirigez et freinez vous-même le véhicule. ► Répétez la manœuvre si nécessaire. Tenez compte pour cela des conditions de désactivation (▷ page 243).
Aide stationnement ne fonctionne pas	Le PARKTRONIC est en panne ou défectueux. ► Respectez les instructions et la marche à suivre qui figurent sous « Problèmes relatifs au PARKTRONIC » (▷ page 238). ► Si le message reste affiché, rendez-vous dans un atelier qualifié.
	L'aide active au stationnement n'est pas disponible ou est en panne. ► Coupez le contact. ► Redémarrez le moteur. ► Si le message reste affiché ou si le symbole  n'apparaît pas sur le visuel, rendez-vous dans un atelier qualifié.
PRE-SAFE Fonctionnement limité cf. notice d'utilisation	Le COLLISION PREVENTION ASSIST n'est pas disponible en raison d'un défaut. ► Rendez-vous dans un atelier qualifié.

Messages sur le visuel	Causes et conséquences possibles et ► Solutions
<p>PRE-SAFE Fonctionnement limité momentanément cf. notice d'utilisation</p>	<p>Le COLLISION PREVENTION ASSIST n'est momentanément pas opérationnel. Causes possibles :</p> <ul style="list-style-type: none"> • Les capteurs dans le pare-chocs avant sont encrassés. • Son fonctionnement est perturbé par de fortes précipitations. • Le système de capteurs radar n'est momentanément pas opérationnel, par exemple en raison du rayonnement électromagnétique à proximité des émetteurs de radio et de télévision ou d'autres sources de rayonnement. • La température du système n'est pas située dans la plage de température de service. • La tension du réseau de bord est trop basse. <p>Le message disparaît dès que la situation ne correspond plus à l'une des causes indiquées ci-dessus et le COLLISION PREVENTION ASSIST peut de nouveau fonctionner.</p> <p>Si le message ne disparaît pas :</p> <ul style="list-style-type: none"> ► Arrêtez-vous en tenant compte des conditions de circulation. ► Immobilisez le véhicule pour qu'il ne puisse pas se mettre à rouler (► page 199). ► Arrêtez le moteur. ► Nettoyez les capteurs dans le pare-chocs avant (► page 380). ► Redémarrez le moteur.

Messages sur le visuel	Causes et conséquences possibles et ► Solutions
<p>Capteurs radar encrassés cf. notice d'utilisation</p>	<p>En outre, un signal d'alerte retentit.</p> <p>Au moins un des systèmes d'aide à la conduite ou des systèmes de sécurité active suivants n'est momentanément pas opérationnel ou ne fonctionne que de manière limitée :</p> <ul style="list-style-type: none"> • COLLISION PREVENTION ASSIST • Avertisseur d'angle mort • DISTRONIC PLUS <p>Causes possibles :</p> <ul style="list-style-type: none"> • Les capteurs intégrés dans la grille de calandre et/ou dans les pare-chocs sont encrassés. • Le fonctionnement du système d'aide à la conduite et/ou du système de sécurité active est perturbé par de fortes précipitations. <p>Le message disparaît dès que la situation ne correspond plus à l'une des causes indiquées ci-dessus et les systèmes d'aide à la conduite et de sécurité active peuvent de nouveau fonctionner.</p> <p>Si le message ne disparaît pas :</p> <ul style="list-style-type: none"> ► Arrêtez-vous en tenant compte des conditions de circulation. ► Immobilisez le véhicule pour qu'il ne puisse pas se mettre à rouler (▷ page 199). ► Arrêtez le moteur. ► Nettoyez les capteurs situés aux emplacements suivants (▷ page 380) : <ul style="list-style-type: none"> • dans la grille de calandre • dans le pare-chocs avant • dans le pare-chocs arrière
<p>SPEEDTRONIC Limite - - - km/h</p>	<p>L'activation du SPEEDTRONIC n'est pas possible lorsque vous enfoncez la pédale d'accélérateur au-delà du point de résistance (kick-down).</p> <ul style="list-style-type: none"> ► Roulez à plus de 30 km/h, si la situation le permet, et mémorisez la vitesse.
<p>SPEEDTRONIC inactif</p>	<p>Vous enfoncez la pédale d'accélérateur au-delà du point de résistance. Pendant l'accélération, le SPEEDTRONIC n'intervient pas.</p> <ul style="list-style-type: none"> ► Relâchez la pédale d'accélérateur. Le SPEEDTRONIC est réactivé et limite la vitesse.
<p>Assistant trajectoire ne fonctionne pas</p>	<p>L'assistant de trajectoire est en panne.</p> <ul style="list-style-type: none"> ► Rendez-vous dans un atelier qualifié.







Messages sur le visuel	Causes et conséquences possibles et ► Solutions
<p>Assistant trajectoire pas dispo. pr l'instant cf. notice d'utilisation</p>	<p>L'assistant de trajectoire est désactivé et il n'est momentanément pas opérationnel. Causes possibles :</p> <ul style="list-style-type: none"> • Le pare-brise est encrassé dans le champ de la caméra. • La visibilité est perturbée par de fortes précipitations ou du brouillard. • Il n'y a pas de lignes qui bordent la voie de circulation pendant un certain temps. • Les lignes qui bordent la voie de circulation sont usées, sombres ou recouvertes de saleté ou de neige, par exemple. <p>Le message disparaît dès que la situation ne correspond plus à l'une des causes indiquées ci-dessus et l'assistant de trajectoire peut de nouveau fonctionner.</p> <p>Si le message ne disparaît pas :</p> <ul style="list-style-type: none"> ► Arrêtez-vous en tenant compte des conditions de circulation. ► Immobilisez le véhicule pour qu'il ne puisse pas se mettre à rouler (▷ page 199). ► Nettoyez le pare-brise.
<p>TEMPOMAT - - - km/h</p>	<p>Une des conditions d'activation du TEMPOMAT n'est pas remplie. Vous essayez par exemple de mémoriser une vitesse inférieure à 30 km/h.</p> <ul style="list-style-type: none"> ► Roulez à plus de 30 km/h, si la situation le permet, et mémorisez la vitesse. ► Tenez compte des conditions d'activation du TEMPOMAT (▷ page 209).
<p>TEMPOMAT et SPEEDTRONIC ne fonctionnent pas</p>	<p>En outre, un signal d'alerte retentit. Le TEMPOMAT et le SPEEDTRONIC sont en panne.</p> <ul style="list-style-type: none"> ► Rendez-vous dans un atelier qualifié.
<p>Avertisseur angle mort pas disponible avec une remorque cf. notice d'utilisation</p>	<p>L'avertisseur d'angle mort est désactivé lorsqu'une remorque est attelée.</p> <ul style="list-style-type: none"> ► Confirmez le message sur le visuel en appuyant sur la touche <input type="button" value="OK"/> du volant.
<p>Avertisseur angle mort ne fonctionne pas</p>	<p>L'avertisseur d'angle mort est en panne.</p> <ul style="list-style-type: none"> ► Rendez-vous dans un atelier qualifié.

Messages sur le visuel	Causes et conséquences possibles et ► Solutions
<p>Avertisseur angle mort pas dispo. pr l'instant cf. notice d'utilisation</p>	<p>L'avertisseur d'angle mort n'est momentanément pas opérationnel. Causes possibles :</p> <ul style="list-style-type: none"> • Son fonctionnement est perturbé par de fortes précipitations. • Le système de capteurs radar n'est momentanément pas opérationnel, par exemple en raison du rayonnement électromagnétique à proximité des émetteurs de radio et de télévision ou d'autres sources de rayonnement. • La température du système n'est pas située dans la plage de température de service. <p>Le message disparaît dès que la situation ne correspond plus à l'une des causes indiquées ci-dessus et l'avertisseur d'angle mort peut de nouveau fonctionner.</p> <p>Si le message ne disparaît pas :</p> <ul style="list-style-type: none"> ► Arrêtez-vous en tenant compte des conditions de circulation. ► Immobilisez le véhicule pour qu'il ne puisse pas se mettre à rouler (▷ page 199). ► Redémarrez le moteur.
<p>Détecteur de panneaux ne fonctionne pas</p>	<p>Le détecteur de panneaux de signalisation est en panne.</p> <ul style="list-style-type: none"> ► Rendez-vous dans un atelier qualifié.
<p>Détecteur de panneaux pas dispo. pr l'instant cf. notice d'utilisation</p>	<p>Le détecteur de panneaux de signalisation est désactivé et il n'est momentanément pas opérationnel. Causes possibles :</p> <ul style="list-style-type: none"> • Le pare-brise est encrassé dans le champ de la caméra. • La visibilité est perturbée par de fortes précipitations ou du brouillard. <p>Le message disparaît dès que la situation ne correspond plus à l'une des causes indiquées ci-dessus et le détecteur de panneaux de signalisation peut de nouveau fonctionner.</p> <p>Si le message ne disparaît pas :</p> <ul style="list-style-type: none"> ► Arrêtez-vous en tenant compte des conditions de circulation. ► Immobilisez le véhicule pour qu'il ne puisse pas se mettre à rouler (▷ page 199). ► Nettoyez le pare-brise.
<p>HOLD désactivé</p>	<p>La fonction HOLD est désactivée. Le véhicule a dérapé. En outre, un signal d'alerte retentit.</p> <ul style="list-style-type: none"> ► Réactivez la fonction HOLD plus tard (▷ page 233). <p>La fonction HOLD est désactivée. Une des conditions d'activation n'était plus remplie lorsque vous avez appuyé fermement sur la pédale de frein. En outre, un signal d'alerte retentit.</p> <ul style="list-style-type: none"> ► Vérifiez les conditions d'activation de la fonction HOLD (▷ page 233).





Pneus	
Messages sur le visuel	Causes et conséquences possibles et ► Solutions
Corriger pression pneus	<p>La pression d'un ou plusieurs pneus est insuffisante ou la différence de pression entre les différents pneus est très importante.</p> <ul style="list-style-type: none"> ► Contrôlez la pression des pneus à la prochaine occasion (▷ page 399). ► Corrigez la pression des pneus si nécessaire. ► Redémarrez le système de contrôle de la pression des pneus (▷ page 401).
Contrôler pneus	<p>En outre, un signal d'alerte retentit.</p> <p>La pression d'un ou plusieurs pneus a fortement baissé. Le visuel affiche la position de la ou des roues concernées.</p> <p> ATTENTION</p> <p>Les pneus dont la pression est trop basse présentent les risques suivants :</p> <ul style="list-style-type: none"> • Ils peuvent éclater, en particulier lorsque la charge ou la vitesse du véhicule augmentent. • Ils peuvent s'user de manière excessive et/ou irrégulière, ce qui peut réduire fortement leur adhérence. • Le comportement routier ainsi que la manœuvrabilité et le comportement au freinage du véhicule peuvent être fortement compromis. <p>Il y a risque d'accident.</p> <ul style="list-style-type: none"> ► Arrêtez le véhicule sans donner de coups de volant ou de coups de frein brusques. Ce faisant, tenez compte des conditions de circulation. ► Immobilisez le véhicule pour qu'il ne puisse pas se mettre à rouler (▷ page 199). ► Contrôlez les pneus et, si nécessaire, remplacez la roue (▷ page 406). ► Contrôlez la pression des pneus (▷ page 399). ► Corrigez la pression des pneus si nécessaire.

Messages sur le visuel	Causes et conséquences possibles et ► Solutions
<p>Attention pneu(s) défect.</p>	<p>La pression d'un ou plusieurs pneus baisse brusquement. Le visuel affiche la position de la ou des roues concernées.</p> <p> ATTENTION</p> <p>La conduite avec un pneu dégonflé présente les risques suivants :</p> <ul style="list-style-type: none"> • Un pneu dégonflé compromet la manœuvrabilité et la capacité de freinage du véhicule. • Vous risquez de perdre le contrôle du véhicule. • Si vous poursuivez votre trajet avec un pneu dégonflé, celui-ci peut surchauffer et éventuellement prendre feu. <p>Il y a risque d'accident.</p> <ul style="list-style-type: none"> ► Arrêtez le véhicule sans donner de coups de volant ou de coups de frein brusques. Ce faisant, tenez compte des conditions de circulation. ► Immobilisez le véhicule pour qu'il ne puisse pas se mettre à rouler (▷ page 199). ► Contrôlez les pneus et, si nécessaire, remplacez la roue (▷ page 406).
<p>Contrôle pression pneus pas disponible pour l'instant</p>	<p>Le système ne reçoit aucun signal des capteurs de pression des pneus en raison d'une source radioélectrique parasite. Le système de contrôle de la pression des pneus est momentanément en panne.</p> <p>Le système de contrôle de la pression des pneus se réactive automatiquement dès que la cause de la défaillance est éliminée.</p>
<p>Pas de capteurs roue</p>	<p>Il n'y a pas de signal du capteur de pression de pneu au niveau d'un ou plusieurs pneus. Aucune valeur de pression n'est affichée sur le visuel pour le ou les pneus concernés.</p> <ul style="list-style-type: none"> ► Faites remplacer le ou les capteurs de pression des pneus défectueux par un atelier qualifié.
<p>Contrôle pression pneus ne fonctionne pas Pas de capteurs roue</p>	<p>Les roues qui ont été montées n'ont pas de capteur de pression de pneu approprié. Le système de contrôle de la pression des pneus est désactivé.</p> <ul style="list-style-type: none"> ► Montez des roues munies d'un capteur approprié. <p>Le système de contrôle de la pression des pneus est activé quelques minutes après le démarrage.</p>
<p>Contrôle pression pneus ne fonctionne pas</p>	<p>Le système de contrôle de la pression des pneus est en panne.</p> <ul style="list-style-type: none"> ► Rendez-vous dans un atelier qualifié.

Véhicule	
Messages sur le visuel	Causes et conséquences possibles et ► Solutions
Pour démarrer : sélectionner position P ou N	Vous avez essayé de démarrer le moteur alors que la boîte de vitesses se trouve sur R ou D . ► Mettez la boîte de vitesses sur P ou sur N .
Batterie de réserve Défaut	La batterie de secours de la boîte de vitesses ne se charge plus. ► Rendez-vous dans un atelier qualifié.
Pour quitter position P : actionner frein	Vous avez essayé de mettre la boîte de vitesses sur D , R ou N sans appuyer sur la pédale de frein. ► Appuyez sur la pédale de frein.
Danger : véhicule non immobilisé Boîte de vitesses pas en position P	En outre, un signal d'alerte retentit. La porte du conducteur est ouverte et la boîte de vitesses se trouve en position R , N ou D . ► Mettez la boîte de vitesses sur P . ► Immobilisez le véhicule pour qu'il ne puisse pas se mettre à rouler (▷ page 199).
Aller à l'atelier sans changer de rapport	En outre, un signal d'alerte retentit. Vous ne pouvez plus modifier la position de la boîte de vitesses en raison d'une panne. Si la boîte de vitesses se trouve sur D : ► Rendez-vous dans un atelier qualifié sans changer la position D . Si la boîte de vitesses se trouve sur R , N ou P : ► Prenez contact avec un atelier qualifié.
Position P possible seulement quand véhicule arrêté	Le véhicule roule encore. ► Arrêtez-vous en tenant compte des conditions de circulation. ► Mettez la boîte de vitesses sur P .
Surchauffe embrayage Eviter démarrages Au besoin, actionner embrayage rapidement	En outre, un signal d'alerte retentit. L'embrayage est fortement sollicité et la température de service autorisée pour l'embrayage est dépassée. Evitez les démarrages fréquents ou les longs trajets en roulant au pas. ► Arrêtez-vous en tenant compte des conditions de circulation. ► Immobilisez le véhicule pour qu'il ne puisse pas se mettre à rouler (▷ page 199). ► Faites tourner le moteur. L'embrayage refroidit plus rapidement lorsque le moteur tourne. ou ► Si possible, continuez de rouler à vitesse constante. ► Retirez le pied de la pédale d'embrayage et ne faites pas patiner l'embrayage. L'embrayage peut également se refroidir pendant la marche. Le refroidissement peut durer quelques minutes. Le message disparaît dès que l'embrayage a refroidi et l'embrayage est de nouveau pleinement opérationnel.

Messages sur le visuel	Causes et conséquences possibles et ► Solutions
	Le hayon est ouvert. ► Fermez le hayon.
	En outre, un signal d'alerte retentit. Le capot est ouvert. ⚠ ATTENTION Le capot ouvert peut empêcher toute visibilité pendant la marche. Il y a risque d'accident. ► Arrêtez-vous immédiatement en tenant compte des conditions de circulation. ► Immobilisez le véhicule pour l'empêcher de se mettre à rouler (▷ page 199). ► Fermez le capot.
	En outre, un signal d'alerte retentit pendant la marche. Le visuel affiche la porte/les portes ouvertes. ► Fermez toutes les portes.
 ne fonctionne pas Batterie faible	La tension du réseau de bord est trop basse. Le chauffage additionnel à eau chaude (chauffage additionnel) s'est arrêté ou ne peut pas être mis en marche. ► Effectuez un long trajet. Cela permet de recharger la batterie. Dès que la tension du réseau de bord est suffisante, le chauffage additionnel à eau chaude (chauffage additionnel) est de nouveau opérationnel.
 ne fonctionne pas Faire le plein	Il n'y a pas suffisamment de carburant dans le réservoir. Vous ne pouvez pas mettre en marche le chauffage additionnel à eau chaude (chauffage additionnel). ► Faites le plein à la prochaine station-service.
 ne fonctionne pas cf. notice d'utilisation	Le chauffage additionnel à eau chaude (chauffage additionnel) est en panne. ► Lorsque le véhicule est à l'horizontale et après que le moteur a refroidi : effectuez 4 tentatives espacées de plusieurs minutes pour mettre en marche le chauffage additionnel à eau chaude (chauffage additionnel) (▷ page 165). ► Si le chauffage additionnel à eau chaude (chauffage additionnel) ne se met pas en marche, rendez-vous dans un atelier qualifié.
 Direction assistée Défaut cf. notice d'utilisation	En outre, un signal d'alerte retentit. Il se peut que la direction assistée soit en panne. Vous devez éventuellement exercer une force plus importante pour diriger le véhicule. ► Roulez prudemment jusqu'à un atelier qualifié et faites immédiatement contrôler la direction.

Messages sur le visuel	Causes et conséquences possibles et ► Solutions
Téléphone Service non disponible	Votre véhicule se trouve en dehors de la zone d'émission et de réception de l'opérateur de téléphonie mobile.
 Faire l'appoint liquide lave-glace	Le niveau du liquide de lave-glace dans le réservoir est en dessous du niveau minimal. ► Faites l'appoint de liquide de lave-glace (► page 367).

Clé	
Messages sur le visuel	Causes et conséquences possibles et ► Solutions
 La clé ne correspond pas au véhicule	Vous avez introduit une mauvaise clé dans le contacteur d'allumage. ► Utilisez la bonne clé.
 Retirer la clé	La clé se trouve dans le contacteur d'allumage. ► Retirez la clé.
 Remplacer la clé	La clé doit être remplacée. ► Rendez-vous dans un atelier qualifié.
 Remplacer piles de la clé	La pile de la clé est déchargée. ► Remplacez la pile (► page 82).

Voyants de contrôle et d'alerte sur le combiné d'instruments

Remarques générales

Lorsque vous mettez le contact, certains systèmes effectuent un autodiagnostic. Certains voyants de contrôle et d'alerte peuvent alors s'allumer ou clignoter momentanément. Cela n'est pas critique. Les voyants de contrôle et d'alerte ne signalent un défaut que s'ils s'allument ou clignotent après le démarrage du moteur ou pendant la marche.

Ceintures de sécurité

Voyants de contrôle et d'alerte

▷ Type de signal
Causes et conséquences possibles et ▶ Solutions

▷ Le voyant rouge d'alerte des ceintures de sécurité s'allume ou clignote après le démarrage du moteur. En outre, un signal d'alerte peut retentir.

Uniquement pour certains pays: le voyant d'alerte rouge des ceintures de sécurité s'allume pendant 6 secondes maximum après que vous avez mis le contact.

Le voyant d'alerte des ceintures de sécurité sert à attirer l'attention du conducteur et celle du passager sur le fait qu'ils doivent boucler leur ceinture.

▶ Bouclez votre ceinture de sécurité (▷ page 51).



▷ Après le démarrage du moteur, le voyant rouge d'alerte des ceintures de sécurité s'allume dès que la porte du conducteur ou celle du passager est fermée.

Vous ou le passager n'avez pas bouclé votre ceinture de sécurité.

▶ Bouclez votre ceinture de sécurité (▷ page 51).

Le voyant d'alerte s'éteint.

Dans le cas des véhicules équipés de la désactivation automatique de l'airbag frontal du passager, des objets se trouvent sur le siège du passager.

▶ Enlevez les objets qui se trouvent sur le siège du passager et rangez-les en lieu sûr.

Le voyant d'alerte s'éteint.



▷ Le voyant rouge d'alerte des ceintures de sécurité clignote et un signal d'alerte périodique retentit.

Vous ou le passager n'avez pas bouclé votre ceinture de sécurité. Or, vous roulez à plus de 25 km/h ou avez roulé momentanément à plus de 25 km/h.

▶ Bouclez votre ceinture de sécurité (▷ page 51).

Le voyant d'alerte s'éteint et le signal d'alerte périodique s'arrête.

Dans le cas des véhicules équipés de la désactivation automatique de l'airbag frontal du passager, des objets se trouvent sur le siège du passager. Or, vous roulez à plus de 25 km/h ou avez roulé momentanément à plus de 25 km/h.

▶ Enlevez les objets qui se trouvent sur le siège du passager et rangez-les en lieu sûr.

Le voyant d'alerte s'éteint et le signal d'alerte périodique s'arrête.

Systèmes de sécurité

Voyants de contrôle et d'alerte

▷ Type de signal

Causes et conséquences possibles et ▶ Solutions



▷ Le voyant rouge d'alerte des freins s'allume alors que le moteur tourne.

L'EBD n'est pas disponible en raison d'un défaut. L'ABS, le BAS, l'aide au démarrage en côte et l'ESP® ainsi que ses systèmes de sécurité active, par exemple, ne sont pas disponibles non plus.

Le système ATTENTION ASSIST est désactivé et d'autres systèmes d'aide à la conduite peuvent être automatiquement désactivés.

ATTENTION

Le système de freinage continue de fonctionner avec son efficacité normale, mais sans les fonctions indiquées ci-dessus. Les roues peuvent alors se bloquer prématurément, par exemple en cas de freinage à fond.

La manœuvrabilité et le comportement au freinage du véhicule sont fortement compromis. La distance de freinage peut s'allonger dans les situations de freinage d'urgence.

Si l'ESP® n'est pas opérationnel, il ne peut pas stabiliser la trajectoire du véhicule. Le risque de dérapage et d'accident augmente.

- ▶ Arrêtez le moteur, attendez quelques instants, puis redémarrez le moteur.
- ▶ Vérifiez si le message sur le visuel a disparu et si l'ESP® est opérationnel.
- ▶ Si le message reste affiché :
 - Continuez de rouler, mais avec prudence.
 - Rendez-vous immédiatement dans un atelier qualifié.



▷ Le voyant rouge d'alerte des freins s'allume alors que le moteur tourne. En outre, un signal d'alerte retentit.

ATTENTION

L'assistance du freinage est en panne et le comportement au freinage du véhicule peut se modifier.

Il y a risque d'accident.

- ▶ Arrêtez-vous immédiatement en tenant compte des conditions de circulation. Ne poursuivez pas votre route.
- ▶ Immobilisez le véhicule pour qu'il ne puisse pas se mettre à rouler (▷ page 199).
- ▶ Prenez contact avec un atelier qualifié.
- ▶ Tenez compte des messages qui apparaissent sur le visuel.

Voyants de contrôle et d'alerte

▷ Type de signal

Causes et conséquences possibles et ▶ Solutions



▷ Le voyant rouge d'alerte des freins s'allume alors que le moteur tourne. En outre, un signal d'alerte retentit.

Il n'y a pas suffisamment de liquide de frein dans le réservoir.

ATTENTION

Il se peut que l'effet de freinage diminue.

Il y a risque d'accident.

- ▶ Arrêtez-vous immédiatement en tenant compte des conditions de circulation. Ne poursuivez pas votre route.
- ▶ Immobilisez le véhicule pour qu'il ne puisse pas se mettre à rouler (▷ page 199).
- ▶ Ne faites pas l'appoint de liquide de frein. Le défaut n'en serait pas éliminé pour autant.
- ▶ Prenez contact avec un atelier qualifié.
- ▶ Tenez compte des messages qui apparaissent sur le visuel.



▷ Le voyant orange d'alerte ABS s'allume alors que le moteur tourne.

L'ABS est désactivé en raison d'un défaut. Le BAS, l'aide au démarrage en côte et l'ESP® ainsi que ses systèmes de sécurité active, par exemple, sont également désactivés.

Le système ATTENTION ASSIST est désactivé et d'autres systèmes d'aide à la conduite peuvent être automatiquement désactivés.

ATTENTION

Le système de freinage continue de fonctionner avec son efficacité normale, mais sans les fonctions indiquées ci-dessus. Les roues peuvent alors se bloquer prématurément, par exemple en cas de freinage à fond.

La manœuvrabilité et le comportement au freinage du véhicule sont fortement compromis. La distance de freinage peut s'allonger dans les situations de freinage d'urgence.

Si l'ESP® n'est pas opérationnel, il ne peut pas stabiliser la trajectoire du véhicule. Le risque de dérapage et d'accident augmente.

- ▶ Arrêtez le moteur, attendez quelques instants, puis redémarrez le moteur.
- ▶ Vérifiez si le message sur le visuel a disparu et si l'ESP® est opérationnel.
- ▶ Si le message reste affiché :
 - Continuez de rouler, mais avec prudence.
 - Rendez-vous immédiatement dans un atelier qualifié.

Lorsque le calculateur ABS est défectueux, d'autres systèmes (système de navigation ou boîte de vitesses automatique, par exemple) peuvent également ne pas être disponibles ou ne l'être que de manière limitée.

Voyants de contrôle et d'alerte

▷ Type de signal

Causes et conséquences possibles et ► Solutions

▷ Le voyant orange d'alerte ESP® clignote pendant la marche.

L'ESP® ou le contrôle de motricité entre en action parce qu'il y a risque de dérapage ou qu'au moins une roue patine.

Le TEMPOMAT ou le DISTRONIC PLUS est automatiquement désactivé.

- ▶ Au démarrage, n'accélérez pas plus que nécessaire.
- ▶ Pendant la marche, diminuez la pression sur la pédale d'accélérateur.
- ▶ Adaptez votre style de conduite aux conditions routières et météorologiques.
- ▶ Ne désactivez pas l'ESP®.

Dans des cas exceptionnels, il peut être préférable de désactiver l'ESP® pour rouler (▷ page 74).



▷ Le voyant orange d'alerte ESP® s'allume alors que le moteur tourne.

L'ESP®, le BAS et l'aide au démarrage en côte ne sont pas disponibles en raison d'un défaut.

Le système ATTENTION ASSIST est désactivé et d'autres systèmes d'aide à la conduite peuvent être automatiquement désactivés.

 **ATTENTION**

Le système de freinage continue de fonctionner avec son efficacité normale, mais sans les fonctions indiquées ci-dessus.

La distance de freinage peut alors s'allonger dans les situations de freinage d'urgence.

Si l'ESP® n'est pas opérationnel, il ne peut pas stabiliser la trajectoire du véhicule.

Le risque de dérapage et d'accident augmente.

- ▶ Tenez compte des messages qui apparaissent sur le visuel.
- ▶ Continuez de rouler, mais avec prudence.
- ▶ Rendez-vous immédiatement dans un atelier qualifié.

Voyants de contrôle et d'alerte

▷ Type de signal

Causes et conséquences possibles et ► Solutions



▷ Le voyant orange d'alerte ESP® OFF s'allume alors que le moteur tourne ou lorsque la fonction ECO de démarrage et d'arrêt automatiques du moteur est activée.

L'ESP® est désactivé.

ATTENTION

Si l'ESP® est désactivé, son assistance pour la stabilisation du véhicule est fortement réduite.

Le risque de dérapage et d'accident augmente.

► Réactivez l'ESP®.

Dans des cas exceptionnels, il peut être préférable de désactiver l'ESP® pour rouler (▷ page 74).

► Adaptez votre style de conduite aux conditions routières et météorologiques.

Si l'ESP® ne peut pas être activé :

► Continuez de rouler, mais avec prudence.

► Faites contrôler l'ESP® par un atelier qualifié.



▷ Le voyant rouge du frein de stationnement clignote ou est allumé et/ou le voyant orange d'alerte du frein de stationnement est allumé.

Le frein de stationnement est en panne ou un message indiquant de desserrer le frein de stationnement apparaît sur le visuel.

Si seul le voyant rouge du frein de stationnement est allumé, le frein de stationnement est serré.

► Tenez compte des messages qui apparaissent sur le visuel (▷ page 284).



▷ Le voyant rouge d'alerte des systèmes de retenue s'allume alors que le moteur tourne.

Les systèmes de retenue sont en panne.

ATTENTION

Les airbags et les rétracteurs de ceinture peuvent se déclencher de manière intempestive ou ne pas se déclencher en cas d'accident.

Le risque de blessure augmente.

► Tenez compte des messages qui apparaissent sur le visuel.

► Continuez de rouler, mais avec prudence.

► Faites immédiatement contrôler les systèmes de retenue et leurs composants par un atelier qualifié.

Vous trouverez de plus amples informations sur les systèmes de retenue et leurs composants sous « Sécurité des occupants » (▷ page 47).

Moteur

Voyants de contrôle et d'alerte

▷ Type de signal
Causes et conséquences possibles et ► Solutions

▷ Le voyant orange d'alerte de diagnostic moteur s'allume alors que le moteur tourne.

Un défaut est peut-être survenu, par exemple

- dans la gestion moteur
- dans le système d'injection
- dans le système d'échappement
- dans le système d'allumage (véhicules équipés d'un moteur à essence)
- au niveau du système d'alimentation en carburant

Un tel défaut peut avoir pour conséquence le dépassement des seuils d'émission et le passage du moteur en mode de fonctionnement de secours.

► Faites contrôler le véhicule dès que possible par un atelier qualifié.



▷ Le voyant orange d'alerte de réserve de carburant s'allume alors que le moteur tourne.

Le niveau de carburant a atteint le niveau de réserve.

Il est impossible d'utiliser le chauffage additionnel lorsque le niveau de réserve est atteint.

► Faites le plein à la prochaine station-service.



▷ Le voyant rouge d'alerte du liquide de refroidissement s'allume alors que le moteur tourne et que l'indicateur de température du liquide de refroidissement se trouve au début de l'échelle.

Le capteur de l'indicateur de température du liquide de refroidissement est défectueux.

La température du liquide de refroidissement n'est plus surveillée. Si le liquide de refroidissement est trop chaud, le moteur risque d'être endommagé.

- Arrêtez-vous immédiatement en tenant compte des conditions de circulation et coupez le moteur. Ne poursuivez pas votre route.
- Immobilisez le véhicule pour qu'il ne puisse pas se mettre à rouler (▷ page 199).
- Prenez contact avec un atelier qualifié.

Voyants de contrôle et d'alerte

▷ Type de signal

Causes et conséquences possibles et ▶ Solutions



▷ Le voyant rouge d'alerte du liquide de refroidissement s'allume alors que le moteur tourne.

Le niveau du liquide de refroidissement est trop bas.

Si le niveau du liquide de refroidissement est correct, c'est que l'arrivée d'air jusqu'au radiateur du moteur est peut-être obstruée ou que le ventilateur électrique du radiateur du moteur est peut-être défectueux.

Le liquide de refroidissement est trop chaud et le moteur n'est pas suffisamment refroidi.

- ▶ Tenez compte des messages qui apparaissent sur le visuel.
- ▶ Arrêtez-vous immédiatement en tenant compte des conditions de circulation et coupez le moteur.
- ▶ Immobilisez le véhicule pour qu'il ne puisse pas se mettre à rouler (▷ page 199).
- ▶ Quittez le véhicule et tenez-vous-en éloigné jusqu'à ce que le moteur ait refroidi.
- ▶ Contrôlez le niveau du liquide de refroidissement et faites l'appoint en tenant compte des avertissements (▷ page 365).
- ▶ Si vous devez fréquemment faire l'appoint de liquide de refroidissement, faites contrôler le système de refroidissement du moteur.
- ▶ Assurez-vous que l'arrivée d'air jusqu'au radiateur du moteur n'est pas obstruée (par de la neige gelée, par exemple).
- ▶ Surveillez l'indicateur de température du liquide de refroidissement sur le combiné d'instruments.
- ▶ Attendez que la température du liquide de refroidissement soit inférieure à 120 °C avant de redémarrer le moteur. Sinon, vous risquez d'endommager le moteur.
- ▶ Roulez jusqu'à l'atelier qualifié le plus proche.
Évitez dans ce cas toute charge importante du moteur (trajet en montagne et circulation dans les encombrements, par exemple).



▷ Le voyant rouge d'alerte du liquide de refroidissement s'allume alors que le moteur tourne. En outre, un signal d'alerte retentit.

La température du liquide de refroidissement est supérieure à 120 °C. L'arrivée d'air jusqu'au radiateur du moteur est peut-être obstruée ou le niveau du liquide de refroidissement est peut-être trop bas.

ATTENTION

Le moteur n'est pas suffisamment refroidi et risque d'être endommagé.

Ne roulez pas lorsque le moteur a subi une surchauffe. Sinon, des liquides s'étant répandus dans le compartiment moteur à la suite de fuites ou d'une mauvaise manipulation pourraient s'enflammer.

En outre, la vapeur qui s'échappe d'un moteur ayant subi une surchauffe peut provoquer de graves brûlures, même lors de la simple ouverture du capot.

Il y a risque de blessure.

- ▶ Tenez compte des messages qui apparaissent sur le visuel.
- ▶ Arrêtez-vous immédiatement en tenant compte des conditions de circulation et coupez le moteur.
- ▶ Immobilisez le véhicule pour qu'il ne puisse pas se mettre à rouler (▷ page 199).

Voyants de contrôle et d'alerte

▷ Type de signal

Causes et conséquences possibles et ► Solutions

- ▶ Quittez le véhicule et tenez-vous-en éloigné jusqu'à ce que le moteur ait refroidi.
- ▶ Contrôlez le niveau du liquide de refroidissement et faites l'appoint en tenant compte des avertissements (▷ page 365).
- ▶ Si vous devez fréquemment faire l'appoint de liquide de refroidissement, faites contrôler le système de refroidissement du moteur.
- ▶ Assurez-vous que l'arrivée d'air jusqu'au radiateur du moteur n'est pas obstruée (par de la neige gelée, par exemple).
- ▶ Surveillez l'indicateur de température du liquide de refroidissement sur le combiné d'instruments.
- ▶ Si la température du liquide de refroidissement est inférieure à 120 °C, continuez de rouler jusqu'à l'atelier qualifié le plus proche.
Évitez dans ce cas toute charge importante du moteur (trajet en montagne et circulation dans les encombrements, par exemple).

Systèmes d'aide à la conduite
Voyants de contrôle et d'alerte

▷ Type de signal

Causes et conséquences possibles et ► Solutions

▷ Le voyant rouge d'alerte de distance s'allume pendant la marche.

La distance par rapport au véhicule qui précède est trop faible pour la vitesse sélectionnée.

- ▶ Augmentez la distance.



▷ Le voyant rouge d'alerte de distance s'allume pendant la marche. En outre, un signal d'alerte retentit.

Vous vous rapprochez d'un véhicule ou d'un obstacle fixe sur la trajectoire probable de votre véhicule à une vitesse trop élevée.

- ▶ Soyez prêt à freiner.
- ▶ Soyez attentif aux conditions de circulation. Freinez si nécessaire ou évitez l'obstacle.

Vous trouverez de plus amples informations sur l'avertisseur de distance sous « COLLISION PREVENTION ASSIST » (▷ page 223).

Pneus

Voyants de contrôle et d'alerte

▷ Type de signal
Causes et conséquences possibles et ▶ Solutions

▷ Le voyant orange d'alerte du système de contrôle de la pression des pneus (perte de pression/défaut) s'allume.

Le système de contrôle de la pression des pneus a détecté une baisse de pression dans un ou plusieurs pneus.

ATTENTION

Les pneus dont la pression est trop basse présentent les risques suivants :

- Ils peuvent éclater, en particulier lorsque la charge ou la vitesse du véhicule augmentent.
- Ils peuvent s'user de manière excessive et/ou irrégulière, ce qui peut réduire fortement leur adhérence.
- Le comportement routier ainsi que la manœuvrabilité et le comportement au freinage du véhicule peuvent être fortement compromis.

Il y a risque d'accident.

- ▶ Arrêtez le véhicule sans donner de coups de volant ou de coups de frein brusques. Ce faisant, tenez compte des conditions de circulation.
- ▶ Immobilisez le véhicule pour qu'il ne puisse pas se mettre à rouler (▷ page 199).
- ▶ Tenez compte des messages qui apparaissent sur le visuel.
- ▶ Contrôlez les pneus et, si nécessaire, remplacez la roue (▷ page 406).
- ▶ Contrôlez la pression des pneus (▷ page 399).
- ▶ Corrigez la pression des pneus si nécessaire.



▷ Le voyant orange d'alerte du système de contrôle de la pression des pneus (perte de pression/défaut) clignote pendant 1 minute environ, puis reste allumé en permanence.

Le système de contrôle de la pression des pneus est en panne.

ATTENTION

Il se peut que le système ne soit pas en mesure de détecter ou de signaler correctement une pression des pneus trop basse.

Il y a risque d'accident.

- ▶ Tenez compte des messages qui apparaissent sur le visuel.
- ▶ Rendez-vous dans un atelier qualifié.

Véhicule

Voyants de
contrôle et
d'alerte

▷ Type de signal

Causes et conséquences possibles et ► Solutions



▷ Le voyant rouge d'alerte de la direction assistée s'allume alors que le moteur tourne. En outre, un signal d'alerte retentit.

Il se peut que la direction assistée soit en panne. Vous devez éventuellement exercer une force plus importante pour diriger le véhicule.

► Roulez prudemment jusqu'à un atelier qualifié et faites immédiatement contrôler la direction.

Introduction

Consignes de sécurité importantes

ATTENTION

L'utilisation pendant la marche de systèmes d'information et d'appareils de communication intégrés détourne votre attention de la circulation. Vous risquez en outre de perdre le contrôle du véhicule. Il y a risque d'accident. Utilisez ces appareils uniquement lorsque les conditions de circulation le permettent. Si ce n'est pas le cas, arrêtez-vous en tenant compte des conditions de circulation et procédez aux entrées souhaitées lorsque le véhicule est à l'arrêt.

Tenez compte des dispositions légales en vigueur dans le pays dans lequel vous vous trouvez.

ATTENTION

L'utilisation de systèmes d'information et d'appareils de communication mobiles pendant la marche détourne votre attention de la circulation. Vous risquez en outre de perdre le contrôle du véhicule. Il y a risque d'accident. Utilisez ces appareils uniquement lorsque le véhicule est à l'arrêt.

ATTENTION

La manipulation de supports de données pendant la marche détourne votre attention de la circulation. Vous risquez en outre de perdre le contrôle du véhicule. Il y a risque d'accident. Manipulez les supports de données uniquement lorsque le véhicule est à l'arrêt.

N'oubliez pas que votre véhicule parcourt 14 mètres par seconde lorsque vous roulez à 50 km/h seulement.

ATTENTION

Les cartes SD sont de petites pièces. Elles peuvent être avalées et entraîner l'asphyxie. Il y a risque de blessure, voire danger de mort ! Conservez les cartes SD hors de portée des enfants. En cas d'ingestion d'une carte SD, consultez immédiatement un médecin.

ATTENTION

Le lecteur de CD/DVD est un produit laser de classe 1. Si vous ouvrez le boîtier du lecteur de CD/DVD, des rayons laser invisibles peuvent s'en échapper. Ces rayons laser risquent d'endommager votre rétine. Il y a risque de blessure.

N'ouvrez en aucun cas le boîtier. Confiez toujours les travaux de maintenance et les réparations à un atelier qualifié.

ATTENTION

Toute modification effectuée sur les composants électroniques, leurs logiciels ou leur câblage risque de compromettre le fonctionnement de ceux-ci ou d'autres composants mis en réseau. Cela peut concerner en particulier les systèmes importants pour la sécurité. Ceux-ci risquent alors de ne plus fonctionner correctement et/ou de compromettre la sécurité de fonctionnement du véhicule. Cela entraîne un risque accru d'accident et de blessure.

N'intervenez en aucun cas sur le câblage ni sur les composants électroniques ou leurs logiciels. Confiez toujours les travaux sur les appareils électriques et électroniques à un atelier qualifié.

Lors de l'utilisation de l'appareil, tenez compte

- des consignes de sécurité qui figurent dans la présente notice d'utilisation
- du code de la route et des règles de circulation
- des lois relatives aux véhicules à moteur et des normes de sécurité

Remarques générales

Cette notice d'utilisation condensée décrit uniquement les principes de base de l'utilisation de votre système multimédia.

Pour de plus amples informations sur les différentes fonctions, consultez le site Internet suivant : www.mercedes-benz.de/betriebsanleitung-transporter.

Pour de plus amples informations sur les différentes fonctions, consultez la notice d'utilisa-

tion numérique ou le site Internet suivant :
www.mercedes-benz.de/betriebsanleitungen.

La notice d'utilisation condensée s'applique aux versions suivantes :

- Système Audio 20
- COMAND Online

Sauf indication contraire, les descriptions figurant dans cette notice d'utilisation condensée sont valables pour les 2 versions.

Limitation du fonctionnement

Pour des raisons de sécurité, certaines fonctions ne sont pas disponibles lorsque le véhicule roule, ou ne le sont que de manière limitée.

Dans ce cas,

- certains points de menu ne peuvent pas être sélectionnés ou
- un message correspondant apparaît

Vue d'ensemble

Éléments



- ① Visuel
- ② COMAND Online : changeur de DVD ou lecteur de DVD, système Audio 20 : lecteur de CD
- ③ Pavé tactile (système multimédia avec pavé tactile)
- ④ Sélecteur

Système multimédia avec pavé tactile : vous disposez de 2 possibilités pour entrer des caractères et sélectionner les fonctions, à l'aide du sélecteur ou par l'intermédiaire du pavé tactile.

Vue d'ensemble des fonctions

Le système multimédia comporte les fonctions suivantes :

- Mode Radio
- Mode Médias avec recherche de fichiers multimédias
- Systèmes de sonorisation
- Système de navigation
 COMAND Online : navigation par l'intermédiaire du disque dur

Système Audio 20 : navigation par l'intermédiaire de la carte SD

- Fonctions de communication
- Fonctions du véhicule avec réglages système
- Fonctions favori

Visuel

Remarques générales

! Evitez de toucher le visuel. Suite aux pressions exercées sur le visuel, la qualité de l'affichage peut parfois se dégrader de manière irréversible.

Le port de lunettes de soleil polarisées peut éventuellement entraver la lisibilité du visuel.

Le visuel est doté d'un dispositif de coupure automatique en fonction de la température. Si la température est trop élevée, la luminosité est d'abord réduite automatiquement. Si nécessaire, le visuel s'éteint ensuite complètement pendant un certain temps.

Vue d'ensemble du visuel

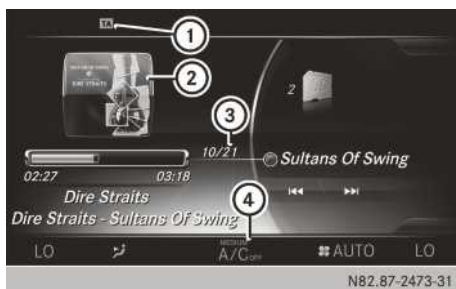

- ① Ligne de statut avec affichage TA (ou d'autres informations)
- ② Affichage de la pochette (si disponible)

- ③ Champ d'affichage principal
- ④ Affichage du statut du climatiseur

Consignes de nettoyage

! Evitez tout contact avec le visuel. La surface brillante du visuel est très fragile et risque d'être rayée. Si vous devez toutefois la nettoyer, utilisez un produit de nettoyage doux et un chiffon doux non pelucheux.

Pour le nettoyage, le visuel doit être éteint et froid. Si nécessaire, nettoyez le visuel avec un chiffon en microfibre et un nettoyant pour écran TFT/LCD du commerce. N'exercez pas de pression sur le visuel lors du nettoyage car cela pourrait provoquer des dommages irréversibles. Essuyez ensuite le visuel avec un chiffon en microfibre sec.

Evitez les diluants à base d'alcool, l'essence et les produits de nettoyage abrasifs. Ils peuvent endommager la surface du visuel.

Touches et sélecteur

Vue d'ensemble des touches



- ① Touche Téléphone
- ② Touche Réglages du véhicule et Réglages système
- ③ Réglage du volume sonore ou coupure du son
- ④ Mise en marche et arrêt du système multimédia
- ⑤ Touche favori
- ⑥ Touche Retour
- ⑦ Touche Navigation
- ⑧ Touche Radio
- ⑨ Touche Médias

Touche Retour

► **Sortie du menu:** appuyez brièvement sur la touche .

Le système multimédia passe au niveau de menu immédiatement supérieur dans le mode d'utilisation actuel.





► **Passage à l'affichage de base:** appuyez sur la touche  pendant plus de 2 secondes. Le système multimédia passe à l'affichage de base du mode d'utilisation actuel.

Sélecteur

Le sélecteur vous permet

- de sélectionner les points de menu affichés sur le visuel
- d'entrer des caractères
- de sélectionner une destination sur la carte
- de mémoriser des entrées

Vous pouvez actionner le sélecteur

- en le tournant 
- en le poussant vers la gauche ou vers la droite 
- en le poussant vers l'avant ou vers l'arrière 
- en le poussant en diagonale 
- en appuyant dessus de manière brève ou prolongée 

Pavé tactile

Vue d'ensemble du pavé tactile

- ⚠ N'utilisez pas d'objets pointus sur le pavé tactile. Le pavé tactile pourrait être endommagé.



P82.89-2215-31

- ① Surface sensitive
- ② Touche favori
- ③ Affichage de l'accès rapide à la fonction Audio
- ④ Touche Retour

Activation et désactivation du pavé tactile

- ▶ Appuyez sur la touche . Le menu Véhicule apparaît.
- ▶ Poussez le sélecteur et tournez-le pour sélectionner **Réglages système**, puis appuyez dessus. Un menu apparaît.
- ▶ Tournez le sélecteur pour sélectionner **Pavé tactile**, puis appuyez dessus.
- ▶ Sélectionnez **Activer pavé tactile**. Le pavé tactile est activé ou désactivé .

Utilisation du pavé tactile

Sélection d'un point de menu

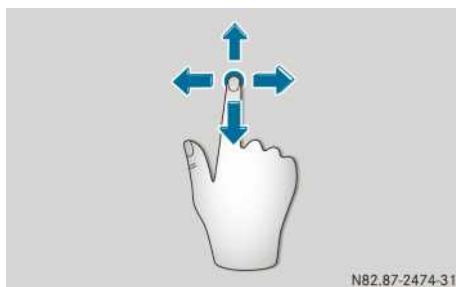

N82.87-2474-31

- ▶ Touchez la surface tactile avec le doigt.
- ▶ Faites glisser votre doigt vers le haut, vers le bas, vers la gauche ou vers la droite. L'objet sélectionné sur le visuel change en fonction de la direction dans laquelle se déplace votre doigt.

Vous pouvez ainsi naviguer dans les listes ou les menus.

Confirmation de la sélection

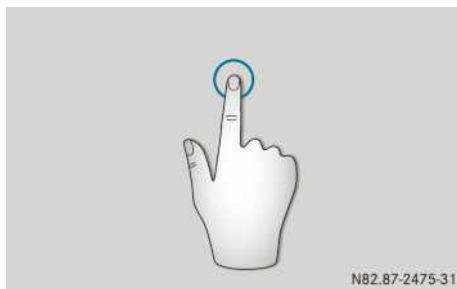

N82.87-2475-31

N'appuyez pas trop fort avec vos doigts sur le pavé tactile. Cela risque d'entraîner des dysfonctionnements.

- ▶ Appuyez sur la surface tactile avec un doigt jusqu'au point de pression. Un menu, une option ou une application s'ouvre.

Affichage de l'accès rapide à la fonction Audio

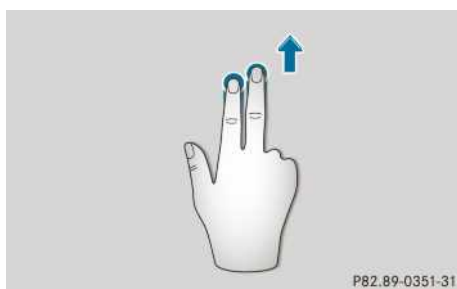

P82.89-0351-31

- ▶ Touchez la partie inférieure de la surface tactile avec 2 doigts.
- ▶ Effleurez la surface tactile vers le haut. L'accès rapide apparaît.

Pour de plus amples informations sur l'accès rapide à la fonction Audio, voir (▷ page 322).

Masquage de l'accès rapide à la fonction Audio

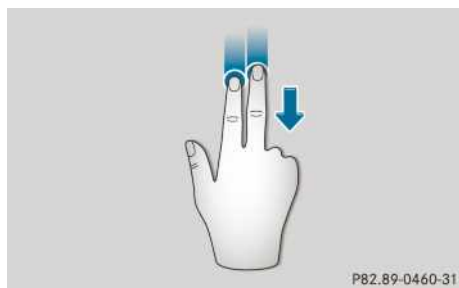

- ▶ Touchez la surface tactile avec 2 doigts.
- ▶ Effleurez la surface tactile vers le bas. L'accès rapide est masqué.

Utilisation du sélecteur pour les réglages du véhicule ou du son



- ▶ Placez 2 doigts légèrement écartés sur la surface tactile.
- ▶ Faites pivoter vos doigts vers la droite. Le réglage du sélecteur augmente.

ou

- ▶ Faites pivoter vos doigts vers la gauche. Le réglage du sélecteur diminue.

Déplacement de la carte



- ▶ Appuyez sur la surface tactile avec un doigt jusqu'au point de pression. Le réticule apparaît.

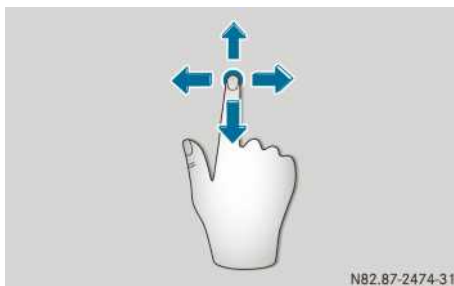

- ▶ Touchez de nouveau la surface tactile avec le doigt.
- ▶ Effleurez la surface tactile dans la direction de votre choix. La carte se déplace dans le sens du mouvement.

Agrandissement de l'échelle de la carte

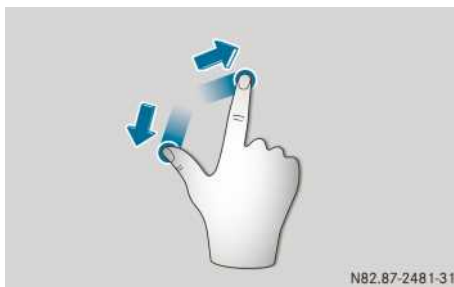

- ▶ Placez 2 doigts légèrement écartés sur la surface tactile.
- ▶ Écartez vos doigts. L'échelle de la carte est agrandie.

Diminution de l'échelle de la carte



N82.B7-2482-31

- ▶ Placez 2 doigts assez écartés sur la surface tactile.
- ▶ Rapprochez vos doigts.
L'échelle de la carte est réduite.

Fonction de reconnaissance de l'écriture manuscrite

Vue d'ensemble de la fonction de reconnaissance de l'écriture manuscrite

Vous pouvez utiliser la fonction de reconnaissance de l'écriture manuscrite dans toutes les lignes de saisie de texte, de chiffres ou de caractères.

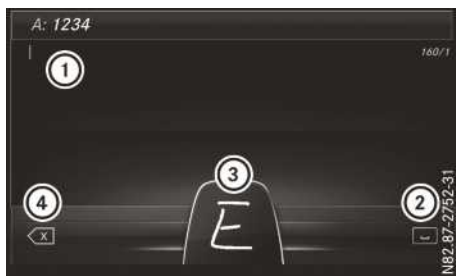

- ① Ligne de saisie active
- ② Entrée d'une espace (▷ page 321)
- ③ Représentation de la surface tactile
- ④ Effacement des caractères (▷ page 321)

Activation et désactivation de la fonction de lecture vocale des caractères manuscrits

Vous pouvez activer ou désactiver la fonction de lecture vocale des caractères manuscrits.

- ▶ Appuyez sur la touche . Le menu Véhicule apparaît.
- ▶ Poussez le sélecteur et tournez-le pour sélectionner **Réglages système**, puis appuyez dessus. Un menu apparaît.
- ▶ Tournez le sélecteur pour sélectionner **Pavé tactile**, puis appuyez dessus.
- ▶ Sélectionnez **Lecture vocale des caractères manuscrits**.
La fonction de lecture vocale est activée ou désactivée .

Entrée des caractères

Condition requise : une ligne de saisie de texte, de chiffres ou de caractères est sélectionnée.

- ▶ Tracez le caractère souhaité avec le doigt sur la surface tactile.
Le caractère détecté est entré sur la ligne de saisie. Le caractère suivant peut être tracé sur la surface tactile.

Si le caractère entré peut être interprété de différentes manières, une liste apparaît.

Pour de plus amples informations sur les caractères proposés, voir (▷ page 321).

Sélection des caractères proposés

- ▶ Tournez le sélecteur.
Le caractère sélectionné est entré à la place du caractère détecté automatiquement. Vous pouvez poursuivre l'entrée des caractères.

Entrée d'une espace

Condition requise : une ligne de saisie de texte, de chiffres ou de caractères est sélectionnée.

- ▶ Touchez la surface tactile avec le doigt et effleurez-la vers la droite.
Une espace est insérée dans la ligne de saisie.

Effacement des caractères

Condition requise : une ligne de saisie de texte, de chiffres ou de caractères est sélectionnée.

- ▶ Touchez la surface tactile avec le doigt et effleurez-la vers la gauche.
Le dernier caractère saisi est effacé.

Passage à une autre ligne de saisie

- ▶ Appuyez sur le pavé tactile. Un menu apparaît.
- ▶ **Sélection de [TT]**: effleurez le pavé vers la gauche ou vers la droite, puis appuyez dessus.
- ▶ **Sélection de la ligne de saisie souhaitée**: effleurez le pavé vers le haut ou vers le bas, puis appuyez dessus. La ligne de saisie sélectionnée est active et vous pouvez poursuivre l'entrée des caractères.

Déplacement du curseur sur la ligne de saisie

- ▶ Appuyez sur le pavé tactile. Un menu apparaît.
- ▶ **Sélection de [TT]**: effleurez le pavé vers la gauche ou vers la droite, puis appuyez dessus.
- ▶ **Déplacement du curseur**: effleurez le pavé vers la gauche ou vers la droite.

Recherche dans une liste

La procédure est expliquée à titre d'exemple pour une recherche dans le répertoire téléphonique.

Le premier caractère détermine la première lettre du contact recherché.

- ▶ Tracez la lettre sur le pavé tactile. Dans le répertoire téléphonique, le premier contact commençant par la lettre sélectionnée est mis en surbrillance. Pour plus d'informations sur la fonction de reconnaissance de l'écriture manuscrite sur le pavé tactile, voir (▷ page 321).
- ▶ Tracez les autres lettres les unes après les autres sur le pavé tactile.
- ▶ **Fin de la recherche et passage au répertoire téléphonique**: appuyez sur le pavé tactile.

Commutation entre le sélecteur et le pavé tactile comme outil de saisie

Condition requise : une ligne de saisie de texte, de chiffres ou de caractères est sélectionnée.

- ▶ **Passage de l'entrée des caractères avec le sélecteur à la fonction de reconnais-**

sance de l'écriture manuscrite sur le pavé tactile: appuyez sur le pavé tactile avec un doigt.

La fonction de reconnaissance de l'écriture manuscrite sur le pavé tactile est activée.

- ▶ **Passage de l'entrée des caractères sur le pavé tactile à l'entrée des caractères avec le sélecteur**: appuyez sur le sélecteur. L'entrée des caractères à l'aide du sélecteur est activée.

Passage à une autre station/un autre morceau de musique



Cette fonction vous permet de sélectionner la station suivante ou le morceau de musique suivant, en fonction de la source audio active.

- ▶ Affichez l'accès rapide (▷ page 319). La source audio actuelle apparaît.
- ▶ **Sélection de la station ou du morceau de musique précédent ou suivant**: effleurez le pavé vers la gauche ou vers la droite. La station ou le morceau de musique sélectionné est diffusé.

Favoris

Vue d'ensemble des favoris

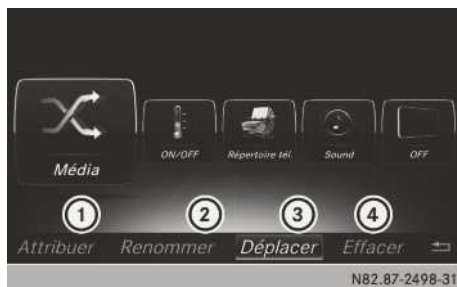

- ① Ajout de nouveaux favoris
- ② Modification du nom des favoris sélectionnés
- ③ Déplacement des favoris sélectionnés
- ④ Effacement des favoris sélectionnés

Vous pouvez gérer 20 favoris en tout.

Affichage des favoris

- ▶ Appuyez sur la touche favori du sélecteur. Les favoris apparaissent.
- ▶ **Sélection des favoris:** tournez le sélecteur.
- ▶ **Affichage des favoris:** appuyez sur le sélecteur.

Ajout de favoris

Ajout de favoris prédéfinis

- ▶ Appuyez sur la touche favori du sélecteur. Les favoris apparaissent.
- ▶ Poussez le sélecteur . La barre de menus apparaît.
- ▶ Tournez le sélecteur pour sélectionner **Attribuer**, puis appuyez dessus. Les catégories des favoris disponibles apparaissent.
- ▶ Sélectionnez la catégorie souhaitée. Les favoris correspondants apparaissent.
- ▶ Sélectionnez le favori souhaité.
- ▶ Tournez le sélecteur pour mémoriser le favori à l'emplacement souhaité, puis appuyez dessus. Le favori est ajouté.

Si un favori est enregistré à l'emplacement d'un autre favori, ce dernier est effacé.

Ajout de favoris personnalisés

Vous pouvez enregistrer des numéros de téléphone mémorisés dans le répertoire téléphonique, des stations radio ou des destinations en tant que favoris.





Vous pouvez enregistrer des numéros de téléphone mémorisés dans le répertoire téléphonique ou des stations radio en tant que favoris. L'exemple se base sur un numéro de téléphone mémorisé dans le répertoire téléphonique.

- ▶ Affichez le répertoire téléphonique.
- ▶ Recherchez le contact et affichez le numéro de téléphone.
- ▶ **Mémorisation du numéro de téléphone en tant que favori:** maintenez la touche favori située à côté du sélecteur appuyée jusqu'à ce que les favoris apparaissent.
- ▶ **Mémorisation d'un favori à l'emplacement souhaité:** tournez le sélecteur, puis appuyez dessus. Le favori est ajouté. Si un favori est enregistré à l'emplacement d'un autre favori, ce dernier est effacé.

Effacement de favoris

- ▶ Appuyez sur la touche favori du sélecteur. Les favoris apparaissent.
 - ▶ Tournez le sélecteur pour sélectionner le favori souhaité.
 - ▶ Poussez le sélecteur . La barre de menus apparaît.
 - ▶ Tournez le sélecteur pour sélectionner **Effacer**, puis appuyez dessus.
 - ▶ Sélectionnez **Oui**. Le favori est effacé.
- ou
- ▶ Sélectionnez **Non**. Le processus est interrompu.

Affichage des réglages du véhicule

- ▶ Appuyez sur la touche . Le menu **Véhicule** apparaît.
- ▶ Tournez le sélecteur pour sélectionner **Réglages véhicule**, puis appuyez dessus. Le menu **Réglages véhicule** apparaît.
- ▶ Sélectionnez le réglage du véhicule souhaité. La zone principale avec l'élément de réglage est activée.
- ▶ **Sélection d'un autre réglage du véhicule :** activez le menu de sélection des réglages du véhicule en poussant le sélecteur .
- ▶ **Sortie du menu Réglages du véhicule :** sélectionnez  en poussant le sélecteur , puis en appuyant dessus.

Navigation

Consignes de sécurité importantes

ATTENTION

L'utilisation pendant la marche de systèmes d'information et d'appareils de communication intégrés détourne votre attention de la circulation. Vous risquez en outre de perdre le contrôle du véhicule. Il y a risque d'accident.

Utilisez ces appareils uniquement lorsque les conditions de circulation le permettent. Si ce n'est pas le cas, arrêtez-vous en tenant compte des conditions de circulation et procédez aux entrées souhaitées lorsque le véhicule est à l'arrêt.

Lorsque vous utilisez le système, tenez compte des dispositions légales en vigueur dans le pays dans lequel vous vous trouvez.

Pour des raisons de sécurité, entrez la destination uniquement lorsque le véhicule est à l'arrêt. Sinon, cela pourrait détourner votre attention de la circulation et vous risquez de provoquer un accident et d'être blessé ou de blesser d'autres personnes.

Le système multimédia calcule l'itinéraire jusqu'à la destination sans tenir compte par exemple

- des feux rouges
- des panneaux stop ou de priorité
- des interdictions d'arrêt ou de stationnement

- des rétrécissements
- des autres règles de circulation

Le système multimédia peut donner des instructions de navigation erronées lorsque le tracé de la route ou les conditions de circulation réelles ne correspondent pas aux données de la carte numérique. Les cartes numériques ne couvrent ni toutes les zones, ni tous les itinéraires possibles à l'intérieur d'une zone donnée. C'est par exemple le cas suite à une modification du tracé ou au changement du sens de circulation d'une rue à sens unique.

Vous devez vous-même veiller à respecter les différentes règles de circulation pendant la marche. Le code de la route a toujours priorité sur les recommandations de conduite.

Remarques générales

Le système Audio 20 est équipé du module Garmin® MAP PILOT.

Les informations suivantes relatives à la navigation s'appliquent à COMAND Online. Vous trouverez des informations sur la navigation par l'intermédiaire du module Garmin® MAP PILOT dans la notice d'utilisation du fabricant.



Le fonctionnement du système de navigation dépend, entre autres, de la réception GPS. Dans certaines situations, la réception GPS peut être limitée ou perturbée, voire impossible, par exemple dans les tunnels et les parkings couverts.

Les possibilités d'entrée sont limitées dès que le véhicule roule à plus de 5 km/h.

Activation du mode Navigation

- ▶ Appuyez sur la touche . Vous pouvez voir la position actuelle du véhicule sur la carte.

Affichage ou masquage du menu

- ▶ **Affichage du menu :** poussez le sélecteur  alors que la carte est affichée.
- ▶ **Masquage du menu :** appuyez sur la touche .

Entrée des destinations

Possibilités d'entrée de la destination

En fonction du pays de livraison, l'entrée de la destination peut être bloquée pendant la marche.

Entrée de l'adresse

Recherche par mot-clé à l'aide de parties de mots

A partir de la liste des dernières destinations (jusqu'à 50 destinations)

Sélection d'un contact à partir du carnet d'adresses (contacts avec des données de navigation valables ⓘ)

Sélection d'une destination spéciale (station-service, restaurant, par exemple) en différents endroits

Via la carte

Entrée de points de passage

A partir de Mercedes-Benz Apps
Condition requise: un téléphone portable utilisant un service d'échange de données est raccordé au système multimédia.

Entrée des coordonnées géographiques

Exemple d'entrée d'une adresse

- ▶ Appuyez sur la touche **NAVI**.
- ▶ Poussez le sélecteur **⊙** pour afficher le menu.
- ▶ Tournez le sélecteur pour sélectionner **Destination**, puis appuyez dessus.
- ▶ Sélectionnez **Entrer adresse**.
- ▶ Entrez l'adresse en indiquant, par exemple, la localité, la rue et le numéro de maison.
- ▶ **Calcul de l'itinéraire:** appuyez sur le sélecteur pour confirmer **Lancer**.
Le système calcule l'itinéraire sur la base du type d'itinéraire actuel.
- ▶ **Sélection du type d'itinéraire:** affichez le menu (▷ page 324).
- ▶ Tournez le sélecteur pour sélectionner **Options**, puis appuyez dessus.

▶ Sélectionnez **Réglages de l'itinéraire**.

▶ Sélectionnez le type d'itinéraire.

Le type d'itinéraire sélectionné sera utilisé pour le prochain calcul de l'itinéraire.

Si vous avez sélectionné **Itinéraire dynamique** ou **Itinéraire Eco**, les messages d'information routière qui concernent l'itinéraire sont pris en compte.

i Vous pouvez également influencer sur le tracé de l'itinéraire jusqu'à la destination en entrant des points de passage (4 au maximum).

Guidage

Remarques générales

Le système multimédia vous guide jusqu'à la destination par le biais de recommandations de conduite, sous la forme de messages vocaux (messages de navigation) et visuels (affichages de guidage).

Les messages de navigation diffusés pendant la marche sont destinés à vous guider sans détourner votre attention de la circulation ni de la conduite. Ecoutez toujours les messages de navigation plutôt que de vous orienter à l'aide de l'affichage du guidage.

Le système multimédia peut donner des instructions de navigation erronées lorsque le tracé de la route ou les conditions de circulation réelles ne correspondent pas aux données de la carte numérique. Les cartes numériques ne couvrent ni toutes les zones, ni tous les itinéraires possibles à l'intérieur d'une zone donnée. C'est par exemple le cas suite à une modification du tracé ou au changement du sens de circulation d'une rue à sens unique.

Vous devez vous-même veiller à respecter les différentes règles de circulation pendant la marche. Le code de la route a toujours priorité sur les recommandations de conduite.

Manœuvres et recommandations de voie de circulation

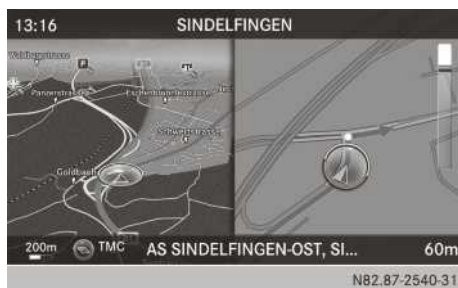

Avant et pendant une manœuvre, vous pouvez voir la carte dans la partie gauche du visuel et une vue des carrefours ou une image en 3D dans la partie droite. Si la route comporte plusieurs voies de circulation, le système peut afficher sur le bord inférieur du visuel une recommandation (flèche de direction blanche) concernant la voie de circulation à emprunter.

Messages de navigation

- ▶ **Réglage du volume sonore:** tournez la molette pendant la diffusion d'un message de navigation.
- ▶ **Activation des messages de navigation:** appuyez sur la molette pendant la diffusion d'un message de navigation.
- ▶ **Activation des messages de navigation:** arrêtez, puis remettez en marche le système multimédia.

Affichage des informations sur l'itinéraire

- ▶ Poussez le sélecteur pour afficher le menu.
- ▶ Tournez le sélecteur pour sélectionner **Itinéraire**, puis appuyez dessus.
- ▶ **Affichage des informations sur la destination:** sélectionnez **Informations sur la destination**.
- ▶ **Affichage de la liste des itinéraires:** sélectionnez **Détail itinéraire**.
- ▶ **Affichage de la position actuelle:** sélectionnez **Où suis-je?**

Interruption ou reprise du guidage

- ▶ Appuyez sur le sélecteur.
- ▶ Tournez le sélecteur pour sélectionner **Destination**, puis appuyez dessus.
- ▶ Sélectionnez **Interrompre le guidage en cours** ou **Poursuivre le guidage**.

Guidage dynamique

Vous pouvez recevoir les messages d'information routière en temps réel via Live Traffic Information (service à abonnement) ou par RDS-TMC (FM) et en tenir compte pour le guidage. L'utilisation simultanée des 2 services n'est pas possible.

Les messages d'information routière qui se trouvent sur l'itinéraire peuvent être représentés par des symboles sur la carte ou édités sous forme de texte. Le système peut lire les messages d'information routière.

Si vous avez réglé le type d'itinéraire **Itinéraire dynamique** ou **Itinéraire Eco**, le système prend en compte les messages d'information routière pour le guidage.

- ▶ Appuyez sur la touche **NAVI**.
- ▶ Affichez le menu (▷ page 324).
- ▶ Tournez le sélecteur pour sélectionner **Traffic**, puis appuyez dessus.

Fonctions de la carte

Réglage de l'échelle de la carte

Condition requise: la carte est affichée en plein écran et le menu est masqué (▷ page 324).

- ▶ Tournez le sélecteur jusqu'à ce que l'échelle souhaitée soit réglée.

Déplacement de la carte

Condition requise: la carte est affichée en plein écran et le menu est masqué (▷ page 324).

- ▶ Poussez le sélecteur (, , ou). Le réticule apparaît. La carte en dessous du réticule se déplace dans la direction correspondante.

i En appuyant sur le sélecteur, vous sélectionnez une destination sur la carte.

Sélection de l'orientation de la carte

- ▶ Affichez le menu (▷ page 324).
- ▶ Tournez le sélecteur pour sélectionner **Options**, puis appuyez dessus.
- ▶ Sélectionnez **Orientation de la carte**. Le point ● indique le réglage actuel.
- ▶ Sélectionnez l'orientation de la carte.



Téléphone

Raccordement d'un téléphone portable et interruption de la liaison

Conditions

Pour profiter de la téléphonie via l'interface Bluetooth®, vous avez besoin d'un téléphone portable compatible Bluetooth®. Le téléphone portable doit reconnaître le profil Handsfree (HFP) 1.0 ou supérieur.

Sur le système multimédia

- ▶ Appuyez sur la touche . Le menu Véhicule apparaît.
- ▶ Poussez le sélecteur  et tournez-le pour sélectionner **Réglages système**, puis appuyez dessus. Un menu apparaît.
- ▶ Tournez le sélecteur pour sélectionner **Activer Bluetooth**, puis appuyez dessus. Ce faisant, vous activez ou désactivez Bluetooth®.

Sur le téléphone portable

- ▶ Mettez le téléphone portable en marche et entrez le code PIN si l'appareil le demande (voir la notice d'utilisation du fabricant).
- ▶ Activez la fonction Bluetooth® et, si nécessaire, la visibilité Bluetooth® pour les autres appareils (voir la notice d'utilisation du fabricant). Certains téléphones portables ne sont visibles que momentanément (voir la notice d'utilisation du fabricant).
- ▶ Si nécessaire, réglez le nom d'appareil Bluetooth® du téléphone portable.

Il peut arriver que tous les appareils d'un même fabricant portent le même nom Bluetooth®. Modifiez le nom d'appareil afin que votre téléphone portable soit reconnaissable de manière

univoque (voir la notice d'utilisation du fabricant).

La batterie du téléphone portable doit toujours être suffisamment chargée afin d'éviter les dysfonctionnements.

- i** Certains affichages, tels que l'affichage de l'intensité du champ, dépendent de la version du profil Handsfree supporté.

Procédure à suivre et informations générales

Recherche et autorisation d'un téléphone portable (raccordement)

Lorsque vous utilisez pour la première fois votre téléphone portable en liaison avec le système multimédia, vous devez d'abord le rechercher (▷ page 328), puis l'autoriser (▷ page 328). En fonction du téléphone portable, l'autorisation s'effectue par l'intermédiaire du protocole SSP (Secure Simple Pairing) ou par l'entrée d'un code d'accès. Le système multimédia active automatiquement la procédure qui convient à votre téléphone portable. Le mode d'association SSP (Secure Simple Pairing) se reconnaît au fait qu'un code apparaît sur le téléphone portable et sur le système multimédia. Le mode d'association par code d'accès se reconnaît au fait que vous devez entrer un code sur le téléphone portable et sur le système multimédia. Une fois l'autorisation effectuée, le téléphone portable sera systématiquement raccordé automatiquement.

Si le système multimédia ne trouve pas votre téléphone portable, cela peut être dû à certains réglages de sécurité sur votre téléphone. Vous pouvez également initier les processus de recherche et d'autorisation à partir du téléphone portable (▷ page 329).

Pour des remarques relatives à l'autorisation et au raccordement d'un téléphone portable compatible Bluetooth® spécifique, consultez le site Internet <http://www.mercedes-benz.com/connect>.

Vous pouvez autoriser au maximum 15 téléphones portables. Une fois l'autorisation effectuée, le système est en mesure de se connecter automatiquement aux 2 derniers téléphones utilisés. Vous ne pouvez raccorder qu'un seul téléphone portable à la fois.

Si le téléphone portable supporte les profils Bluetooth® PBAP (Phone Book Access Profile) et MAP (Message Access Profile), les informations suivantes sont transmises après la connexion :

- Répertoire téléphonique
- Journal
- Messages

Désautorisation du téléphone portable (interruption de la liaison)

Si vous quittez la zone de réception du système multimédia ou que vous désactivez la fonction Bluetooth® sur votre téléphone portable, la connexion est automatiquement interrompue.

Si la connexion Bluetooth® ne doit plus être établie automatiquement, vous devez désautoriser le téléphone portable (interruption de la liaison) (▷ page 330).

Recherche d'un téléphone portable

- ▶ Appuyez sur la touche **TEL**.
- ▶ Poussez le sélecteur  pour passer à la barre de menus.
- ▶ Tournez le sélecteur pour sélectionner **Raccorder appareil**, puis appuyez dessus. La liste des appareils apparaît.
- ▶ Sélectionnez **Rechercher téléphones**. Un message indiquant que Bluetooth® doit être activé sur le téléphone portable et que celui-ci doit être visible pour les autres appareils apparaît.
- ▶ Appuyez sur le sélecteur pour sélectionner **Lancer la recherche**. Les téléphones portables disponibles sont affichés dans la liste des appareils.



La durée de la recherche dépend du nombre de téléphones Bluetooth® se trouvant dans la zone de réception et de leurs caractéristiques.

Un nouveau téléphone portable trouvé, précédé du symbole , apparaît dans la liste des appareils. Vous pouvez autoriser (connecter) le téléphone portable trouvé (▷ page 328).

Si la liste des appareils est déjà pleine, un message vous demande de désautoriser un téléphone portable (▷ page 330).

Si vous affichez de nouveau la liste des appareils, celle-ci n'indique pas les appareils non autorisés. Lancez une nouvelle recherche pour mettre à jour la liste des appareils.

Les symboles dans la liste des appareils ont la signification suivante :

-  Nouveau téléphone portable trouvé, pas encore autorisé
-  Téléphone portable autorisé, mais pas raccordé
 - Téléphone portable autorisé et raccordé

i Les téléphones portables qui sont reliés au module de téléphone Bluetooth® (profil SAP) disponible en option sont affichés séparément dans la liste des appareils. Vous les trouverez sous l'entrée **Téléphones du module SAP MB**.

Autorisation d'un téléphone portable (connexion)

Autorisation par l'intermédiaire du protocole SSP (Secure Simple Pairing)

Lorsque le système multimédia a détecté votre téléphone portable, vous pouvez l'autoriser (le connecter).

- ▶ Tournez le sélecteur pour sélectionner le téléphone portable dans la liste des appareils, puis appuyez dessus. Un code apparaît sur le système multimédia et sur le téléphone portable.

Les codes sont identiques.

- ▶ **Système multimédia** : sélectionnez **Oui**.
- ▶ **Téléphone portable** : validez le code. En fonction du téléphone portable, vous devez confirmer la connexion au système multimédia ainsi que celle pour les profils Bluetooth® PBAP et MAP. Le message de confirmation peut s'afficher avec 2 minutes de décalage maximum. Si nécessaire, vous pouvez enregistrer la confirmation sur le téléphone portable (voir la notice d'utilisation du fabricant). Le téléphone portable est à présent autorisé et relié au système multimédia. Vous pouvez désormais téléphoner à l'aide du dispositif mains libres.

Les codes sont différents.

- ▶ **Système multimédia** : sélectionnez **Non**. Le processus est interrompu. Répétez la procédure d'autorisation.

Autorisation par entrée d'un code d'accès (identifiant)

Lorsque le système multimédia a détecté votre téléphone portable, vous pouvez l'autoriser (le connecter).

- ▶ Tournez le sélecteur pour sélectionner le nom Bluetooth® du téléphone portable souhaité dans la liste des appareils, puis appuyez dessus. Le menu d'entrée du code d'accès apparaît. Le code d'accès est un nombre composé de 1 à 16 chiffres que vous déterminez vous-même.
- ▶ **Système multimédia:** entrez le code d'accès à l'aide du clavier virtuel.
- ▶ Après la saisie de tous les chiffres, sélectionnez **ok**.
- ▶ **Téléphone portable:** entrez le même code d'accès et confirmez. En fonction du téléphone portable, vous devez confirmer la connexion au système multimédia ainsi que celle pour les profils Bluetooth® PBAP et MAP. Le message de confirmation peut s'afficher avec 2 minutes de décalage maximum. Si nécessaire, vous pouvez enregistrer la confirmation sur le téléphone portable (voir la notice d'utilisation du fabricant). Le téléphone portable est à présent autorisé et relié au système multimédia. Vous pouvez désormais téléphoner à l'aide du dispositif mains libres.

Si le message **Echec de l'autorisation** apparaît, c'est que vous avez peut-être entré un code d'accès différent ou dépassé le temps prévu. Répétez le processus.

- ❗ Certains téléphones portables requièrent un code d'accès de 4 chiffres ou plus.
- ❗ Si vous souhaitez à nouveau autoriser un téléphone portable qui a été désautorisé, vous pouvez choisir un autre code d'accès.

Etablissement de la connexion à partir du téléphone portable

- ▶ **Système multimédia:** appuyez sur la touche **TEL**.
- ▶ Poussez le sélecteur **⊙** pour passer à la barre de menus.
- ▶ Tournez le sélecteur pour sélectionner **Raccorder appareil**, puis appuyez dessus. La liste des appareils apparaît.

- ▶ Sélectionnez **Lancer rech. via téléphone**. Un message indiquant que la recherche peut être lancée sur le téléphone portable apparaît.
- ▶ **Téléphone portable:** lancez la recherche d'appareils Bluetooth® (voir la notice d'utilisation du fabricant). Le système multimédia apparaît dans la liste des appareils du téléphone portable sous le nom « MB Bluetooth ».
- ▶ Sélectionnez « MB Bluetooth ». Un message vous demandant si le téléphone portable doit être autorisé apparaît sur le visuel du système multimédia.
- ▶ **Système multimédia:** sélectionnez **Oui**. Si vous sélectionnez **Non**, le processus est interrompu. Si votre téléphone portable prend en charge le protocole SSP (Secure Simple Pairing), un code apparaît sur les 2 appareils.

Les codes sont identiques.

- ▶ **Système multimédia:** sélectionnez **Oui**.
- ▶ **Téléphone portable:** validez le code. En fonction du téléphone portable, vous devez confirmer la connexion au système multimédia ainsi que celle pour les profils Bluetooth® PBAP et MAP. Le message de confirmation peut s'afficher avec 2 minutes de décalage maximum. Si nécessaire, vous pouvez enregistrer la confirmation sur le téléphone portable (voir la notice d'utilisation du fabricant). Le téléphone portable est à présent autorisé et relié au système multimédia. Vous pouvez désormais téléphoner à l'aide du dispositif mains libres.

Les codes sont différents.

- ▶ **Système multimédia:** sélectionnez **Non**. Le processus est interrompu. Répétez le processus.

Si votre téléphone portable ne prend pas en charge le protocole SSP (Secure Simple Pairing), un menu d'entrée du code d'accès apparaît. Le code d'accès est un nombre composé de 1 à 16 chiffres que vous déterminez vous-même. Entrez le même code d'accès sur le système multimédia et sur le téléphone portable, puis confirmez. En fonction du téléphone portable, vous devez confirmer la connexion au système multimédia ainsi que celle pour les profils Bluetooth® PBAP et MAP.

Reconnexion automatique

Le système multimédia recherche toujours le dernier téléphone portable relié.

Si la liaison avec le dernier téléphone portable raccordé n'est pas possible, le système recherche le téléphone portable raccordé en avant-dernier.

Commutation entre les téléphones portables

Si vous avez autorisé plusieurs téléphones portables, vous pouvez passer de l'un à l'autre.





- ▶ Appuyez sur la touche .
- ▶ Poussez le sélecteur  pour afficher la barre de menus.
- ▶ Tournez le sélecteur pour sélectionner **Raccorder appareil**, puis appuyez dessus. La liste des appareils apparaît.
- ▶ Sélectionnez le téléphone portable souhaité. Le système recherche le téléphone portable sélectionné et le raccorde s'il se trouve dans la zone de réception Bluetooth® et que la fonction Bluetooth® est activée.

Vous ne pouvez raccorder qu'un seul téléphone portable à la fois. Dans la liste des appareils, le téléphone portable actuellement raccordé est identifié par un point •.

- i** Le passage à un autre téléphone portable autorisé n'est possible que si aucune conversation téléphonique n'est en cours.

Désautorisation du téléphone portable (interruption de la liaison)

Mercedes-Benz vous recommande d'effectuer la désautorisation à partir du système multimédia et du téléphone portable. Sinon, les autorisations ultérieures peuvent échouer.

- ▶ Appuyez sur la touche .
- ▶ Poussez le sélecteur  pour afficher la barre de menus.
- ▶ Tournez le sélecteur pour sélectionner **Raccorder appareil**, puis appuyez dessus.
- ▶ Tournez le sélecteur pour sélectionner le téléphone portable souhaité dans la liste des appareils.
- ▶ Poussez le sélecteur  pour sélectionner .

- ▶ Tournez le sélecteur pour sélectionner **Désautoriser**, puis appuyez dessus. Un message vous demande si l'appareil doit réellement être désautorisé.

- ▶ Sélectionnez **Oui**.
Le téléphone portable est désautorisé.

- i** Avant de réautoriser le téléphone portable, effacez également le nom d'appareil **MB Bluetooth** de la liste Bluetooth® du téléphone portable.

Utilisation du téléphone

Prise d'un appel

- ▶ Appuyez sur le sélecteur pour sélectionner **Accepter**.

ou

- ▶ Appuyez sur la touche  du volant multifonction.
La communication est acceptée.

Vous trouverez de plus amples informations sur les fonctions disponibles pendant une communication dans la notice d'utilisation numérique.

- i** Si le numéro de téléphone est transféré, celui-ci apparaît alors sur le visuel. Si le numéro de téléphone est mémorisé dans le répertoire téléphonique, le nom du contact est également affiché. Si l'affichage du numéro de téléphone est bloqué, **Inconnu(e)** est affiché sur le visuel.

Refus d'un appel



- ▶ Tournez le sélecteur pour sélectionner **Refuser**, puis appuyez dessus.

ou

- ▶ Appuyez sur la touche  du volant multifonction.

Lancement d'un appel

Par l'intermédiaire du menu Téléphone



- ▶ Appuyez sur la touche .
- ▶ Tournez le sélecteur pour sélectionner les différents chiffres dans le menu Téléphone, puis appuyez dessus.
- ▶ Sélectionnez  dans le menu Téléphone. L'appel est lancé.

A l'aide des favoris

Vous pouvez utiliser cette fonction lorsqu'un numéro de téléphone a été ajouté en tant que favori. Pour de plus amples informations sur la procédure à suivre pour ajouter des favoris personnels, voir (▷ page 323).



- ▶ Appuyez sur la touche favori du sélecteur. Les favoris apparaissent.
- ▶ Tournez le sélecteur pour sélectionner le numéro de téléphone souhaité.
- ▶ Appuyez sur le sélecteur pour lancer l'appel.

Par l'intermédiaire des listes d'appels

- ▶ Appuyez sur la touche .
- ▶ Poussez le sélecteur  pour passer à la barre de menus.
- ▶ Tournez le sélecteur pour sélectionner **Journal**, puis appuyez dessus.
- ▶ Sélectionnez **Appels reçus** ou **Numéros composés**. La liste correspondante apparaît.
- ▶ Tournez le sélecteur pour sélectionner l'entrée souhaitée et lancer l'appel, puis appuyez dessus.

Sélection d'un appel par l'intermédiaire du volant multifonction et lancement de l'appel (voir la notice d'utilisation du véhicule).

Par l'intermédiaire du répertoire téléphonique

- ▶ Appuyez sur la touche .
- ▶ Dans le menu Téléphone, tournez le sélecteur pour sélectionner **Name**, puis appuyez dessus. Le répertoire téléphonique apparaît avec le clavier virtuel activé.
- ▶ Sélectionnez un caractère. Dans le répertoire téléphonique, le premier contact commençant par la lettre sélectionnée est mis en surbrillance.
- ▶ Tournez le sélecteur pour sélectionner les différents caractères du contact recherché, puis appuyez dessus.
- ▶ **Fin de la recherche:** poussez le sélecteur  autant de fois qu'il est nécessaire pour que le clavier virtuel disparaisse.

ou

- ▶ Sélectionnez  . Les contacts du répertoire téléphonique apparaissent.

- ▶ **Sélection d'un contact:** tournez le sélecteur, puis appuyez dessus.



Lorsqu'un contact comporte plusieurs numéros de téléphone :

- ▶ Tournez le sélecteur pour sélectionner le numéro de téléphone souhaité, puis appuyez dessus.

Sélection d'un appel par l'intermédiaire du volant multifonction et lancement de l'appel (voir la notice d'utilisation du véhicule).

Vous trouverez de plus amples informations sur le répertoire téléphonique dans la notice d'utilisation numérique.

Fin de la communication en cours

- ▶ Dans le menu Téléphone, tournez le sélecteur pour sélectionner , puis appuyez dessus.
- ou
- ▶ Appuyez sur la touche  du volant multifonction. La communication active est coupée.

Mercedes me connect

Consignes de sécurité importantes

ATTENTION

L'utilisation pendant la marche de systèmes d'information et d'appareils de communication intégrés détourne votre attention de la circulation. Vous risquez en outre de perdre le contrôle du véhicule. Il y a risque d'accident.

Utilisez ces appareils uniquement lorsque les conditions de circulation le permettent. Si ce n'est pas le cas, arrêtez-vous en tenant compte des conditions de circulation et procédez aux entrées souhaitées lorsque le véhicule est à l'arrêt.

Tenez compte des dispositions légales en vigueur dans le pays dans lequel vous vous trouvez.

Conditions

Mercedes me connect fonctionne uniquement dans les zones bénéficiant d'une couverture réseau GSM (partenaires contractuels). Si la couverture du réseau du partenaire contractuel est insuffisante, il risque d'être impossible d'établir une connexion. L'accès au réseau dans les régions où Mercedes me connect est proposé est l'une des conditions qui permettent d'établir une connexion.

Comme pour les téléphones portables, les perturbations atmosphériques peuvent empêcher l'établissement d'une connexion.

Le contact doit être mis pour que les données du véhicule puissent être transférées automatiquement.

Remarques générales

Le Centre d'Appels Clients Mercedes-Benz se tient à votre disposition 24 heures sur 24 pour vous permettre de demander une assistance dépannage ou un rendez-vous, par exemple.

Tenez compte du fait que Mercedes me connect est un service de Mercedes-Benz. Dans les cas d'urgence, composez en priorité les numéros d'appel d'urgence nationaux habituels. Dans les cas d'urgence, vous pouvez également utiliser le système d'appel d'urgence Mercedes-Benz.

- i** Pour de plus amples informations sur Mercedes me connect, ses prestations et son utilisation, adressez-vous à un point de service Mercedes-Benz ou consultez le site Internet http://manuals.daimler.com/baix/cars/connectme/de_DE/index.html

Appel du Centre d'Appels Clients Mercedes-Benz

- ▶ Affichez le répertoire téléphonique.
- ▶ Tournez le sélecteur pour sélectionner **MB Contact**.

▶ Appuyez sur le sélecteur.

ou

- ▶ Appuyez sur la touche  du volant multi-fonction.
- L'appel est lancé.

Informations relatives à la gestion des accidents Mercedes me connect

La gestion des accidents Mercedes me connect complète le système d'appel d'urgence Mercedes-Benz.

Un appel d'urgence est lancé à la centrale d'appels d'urgence de Mercedes-Benz suite à un accident :

- Une liaison téléphonique est établie avec un interlocuteur de la centrale d'appels d'urgence de Mercedes-Benz.
- Si nécessaire, l'interlocuteur de la centrale d'appels d'urgence de Mercedes-Benz transmet l'appel au Centre d'Appels Clients Mercedes-Benz.
- Si nécessaire, le véhicule est remorqué jusqu'à un point de service Mercedes-Benz.

Ces prestations de service peuvent engendrer des frais.

Lors de la liaison avec le Centre d'Appels Clients Mercedes-Benz, des données sont transmises.

Informations relatives à la gestion des pannes Mercedes me connect

Un appel de dépannage vers le Centre d'Appels Clients Mercedes-Benz a été lancé par l'intermédiaire du système multimédia ou de la touche d'appel de dépannage qui se trouve sur l'unité de commande au plafonnier :

- Un technicien Mercedes-Benz qualifié effectue les réparations sur place et/ou le véhicule est remorqué jusqu'au point de service Mercedes-Benz le plus proche.

Ces prestations de service peuvent engendrer des frais.

Lors de la liaison avec le Centre d'Appels Clients Mercedes-Benz, des données sont transmises.

Etablissement de la connexion Internet et déconnexion

Etablissement de la connexion

Vous pouvez établir une connexion

- en entrant une adresse Web
- en accédant à une application Mercedes-Benz
- en accédant à un favori

- ▶ **Annulation de l'établissement de la connexion:** sélectionnez **Annuller** dans la fenêtre d'établissement de la connexion.

Affichage des fonctions Internet

Système Audio 20

- ▶ Appuyez sur la touche **TEL**.
- ▶ Poussez le sélecteur **↑** **⊙** pour afficher la ligne des fonctions principales.
- ▶ Tournez le sélecteur pour sélectionner **Tél. /** , puis appuyez dessus.
- ▶ Sélectionnez **Internet**.
Le menu avec les fonctions Internet apparaît.

COMAND Online

- ▶ Poussez le sélecteur **↑** **⊙** pour afficher la ligne des fonctions principales.
- ▶ Tournez le sélecteur pour sélectionner , puis appuyez dessus.
Le menu avec les fonctions Internet apparaît.

Etat de la connexion



- ① Affichage de la connexion en cours et de la qualité de réception du réseau de téléphonie mobile

L'état actuel de la connexion reste généralement affiché sur la ligne de statut même lorsque vous commutez sur une autre fonction principale.

Si une communication téléphonique est en cours alors que la connexion Internet est active, le symbole  est affiché sur la ligne de statut ①. En fonction du téléphone portable utilisé et du réseau de téléphonie mobile, la connexion Internet reste active ou non.

Etat détaillé de la connexion

- ▶ Affichez les fonctions Internet (▷ page 333).
- ▶ Poussez le sélecteur **⊙** **↓** pour passer à la barre de menus.
- ▶ Tournez le sélecteur pour sélectionner **Réglages**, puis appuyez dessus.
- ▶ Sélectionnez **Etat des connexions**.
Les informations suivantes sont affichées :
 - Quantité de données transférées
 - Statut de la connexion
 - Nom d'appareil du téléphone portable

Déconnexion

- ▶ Affichez les fonctions Internet (▷ page 333).
- ▶ Poussez le sélecteur **⊙** **↓** pour passer à la barre de menus.
- ▶ Tournez le sélecteur pour sélectionner , puis appuyez dessus.

Si vous vous déconnectez d'Internet à partir du téléphone portable, le système multimédia va essayer de rétablir la connexion. Par conséquent, déconnectez-vous toujours par l'intermédiaire du système multimédia.

Coupe automatique de la connexion Internet après une période d'inactivité

Si le système ne transmet aucune donnée pendant une durée déterminée (5 minutes, par exemple), la connexion Internet est coupée automatiquement.

Radio

Vue d'ensemble du mode Radio

Vue d'ensemble du visuel en mode Radio

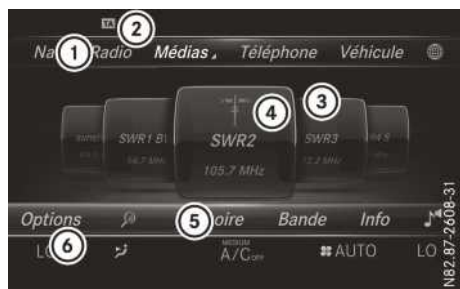

- ① Ligne des fonctions principales
- ② Ligne de statut avec fonction de diffusion des messages d'information routière activée
- ③ Champ d'affichage principal avec les stations disponibles et les informations correspondantes
- ④ Affichage de la station radio sélectionnée
- ⑤ Barre de menus Radio
- ⑥ Ligne de statut de la climatisation

- ▶ **Affichage de la ligne des fonctions principales:** poussez le sélecteur $\uparrow \odot$.
- ▶ **Affichage de la barre de menus:** poussez le sélecteur $\odot \downarrow$.

Vue d'ensemble du menu Radio

Ligne des fonctions principales Radio

- **Radio FM** ou **Radio FM/DAB:** modes Radio FM ou FM/DAB
- **Radio AM:** modes Radio OC/PO
- **Mémoire des stations radio:** 100 positions mémoire dédiées aux stations radio
- **Informations sur la radio:** informations sur la radio figurant dans la notice d'utilisation numérique

Barre de menus Radio

- **Options:** options associées au mode Radio
- [Recherche] : recherche des stations via le nom
- **Mémoire:** menu Mémoire des stations
- **Bande:** sélection de la bande de fréquences

- **Info:** affichage des informations supplémentaires de la station actuelle (radiotexte)
- [Musique] : réglages du son, système Burmester®

Le DAB (Digital Audio Broadcasting) est un standard de transmission numérique optimisé pour la réception mobile de programmes radio. Plusieurs programmes sont réunis en « ensembles » et émis sur la même fréquence.

- ❗ Le DAB ne peut pas être reçu partout en Europe.

Activation du mode Radio

- ▶ Appuyez sur la touche [RADIO] .
L'affichage du mode Radio apparaît.
Vous entendez la dernière station réglée dans la dernière bande de fréquences sélectionnée.

Réglage de la bande de fréquences et des stations

Réglage des stations

- **Par l'intermédiaire du champ d'affichage principal:** en mode Radio, tournez le sélecteur jusqu'à ce que la station souhaitée apparaisse au premier plan.
- **Par l'intermédiaire du menu « Options »:** sélectionnez ou saisissez la station souhaitée avec [Liste des stations/chaînes/ Liste stations/chaînes avec EPG](#) ou [Entrée directe](#).
- **Par l'intermédiaire de la fonction de recherche:** en mode Radio, sélectionnez [Recherche] dans la barre de menus et saisissez les premières lettres de la station souhaitée à l'aide du sélecteur.

Diffusion des messages d'information routière

Activation et désactivation des messages d'information routière

- ▶ En mode Radio, poussez le sélecteur $\odot \downarrow$.
- ▶ Sélectionnez [Options](#).

- Sélectionnez **TA**.
Ce faisant, vous activez ou désactivez la fonction de diffusion des messages d'information routière.

Lorsque la diffusion des messages d'information routière est activée, le symbole **TA** est affiché sur la ligne de statut.

ou

- Appuyez sur la touche  du volant multifonction jusqu'à ce que **TA** apparaisse sur la ligne de statut ou disparaisse.
Un signal sonore retentit. Lorsque la diffusion des messages d'information routière est activée, le symbole **TA** est affiché sur la ligne de statut.

Interruption des messages d'information routière

- Appuyez sur la touche  du volant multifonction pendant la diffusion d'un message d'information routière.
Le système multimédia revient à la station écoutée avant la diffusion du message. La diffusion de la station sera de nouveau interrompue lorsque d'autres messages seront diffusés.

Affichage des informations

La fonction est disponible en mode Radio FM ou FM/DAB.

Condition requise pour la réception : des informations correspondantes doivent être mises à disposition par les émetteurs.

- En mode Radio, poussez le sélecteur .
La barre de menus Radio apparaît.
- Tournez le sélecteur pour sélectionner **Info**, puis appuyez dessus.
Si la station supporte cette fonction, des informations supplémentaires sont affichées.
Si elles sont disponibles, les données suivantes apparaissent :
 - Désignation abrégée de la station
 - Titre en cours de lecture
 - Interprète du titre en cours de lecture

- Informations sur le programme en cours
- Numéro de téléphone du service d'assistance de la station ou mini-messages

- **Retour à l'affichage du mode Radio :** poussez le sélecteur  pour sélectionner **Info**, puis appuyez dessus.

Informations utiles

Cette notice d'utilisation décrit tous les modèles ainsi que l'ensemble des équipements de série et optionnels qui étaient disponibles pour votre véhicule au moment de la clôture de la rédaction de cette notice d'utilisation. Des divergences sont possibles selon les pays. Notez que votre véhicule n'est pas obligatoirement équipé de toutes les fonctions décrites. Cela vaut également pour les fonctions et systèmes importants pour la sécurité.

Lisez les informations sur les ateliers qualifiés (▷ page 33).

Bacs et compartiments de rangement

Consignes de sécurité importantes

⚠ ATTENTION

Si vous rangez des objets de manière inappropriée dans le compartiment passagers, ceux-ci risquent de glisser ou d'être projetés et ainsi de heurter les occupants du véhicule. Par ailleurs, en cas d'accident, les porte-gobelets, bacs ouverts et réceptacles de téléphone ne peuvent pas retenir dans tous les cas les objets qu'ils contiennent. Il y a risque de blessure, en particulier lors d'un freinage ou d'un changement brusque de direction.

- Rangez toujours les objets de manière à ce que, dans ces situations ou dans des situations similaires, ils ne puissent pas être projetés.
- Assurez-vous toujours qu'aucun objet ne dépasse des bacs de rangement, des filets à bagages ou des filets de rangement.
- Fermez les bacs de rangement verrouillables avant de prendre la route.
- Rangez et armez toujours les objets lourds, durs, pointus, tranchants, fragiles ou volumineux dans le compartiment de chargement.

Respectez les « Directives de chargement » (▷ page 352).

Boîte à gants

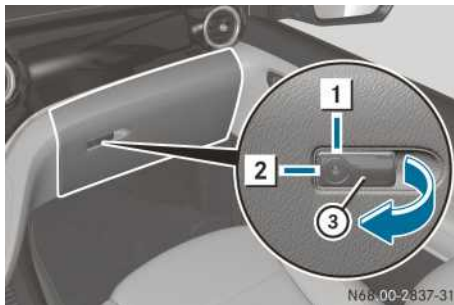

- 1 Position déverrouillée
- 2 Position verrouillée
- 3 Poignée de la boîte à gants

Vous pouvez verrouiller et déverrouiller la boîte à gants avec la clé de secours (▷ page 80).

Lorsque vous ouvrez le couvercle de la boîte à gants, vous trouvez sur sa face intérieure un porte-pièces de monnaie, un porte-crayons et un porte-cartes.

- **Ouverture:** si nécessaire, déverrouillez le couvercle de la boîte à gants.
- Tirez la poignée de la boîte à gants ③ dans le sens de la flèche.
- **Fermeture:** relevez le couvercle de la boîte à gants et appuyez dessus jusqu'à ce qu'il se verrouille.

Range-lunettes dans l'unité de commande au plafonnier

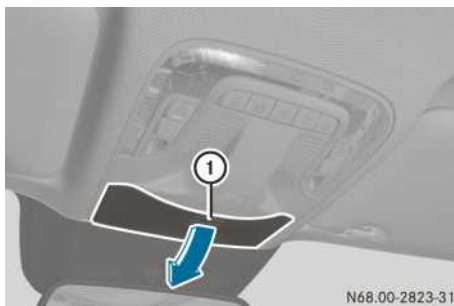

- **Ouverture:** appuyez brièvement sur le couvercle ①.
Le range-lunettes s'ouvre.
- **Fermeture:** repoussez le range-lunettes dans l'unité de commande au plafonnier jusqu'à encliquetage.

Assurez-vous que le range-lunettes est fermé pendant la marche.

Bac de rangement dans la console centrale



Console centrale (exemple: console centrale avec cache coulissant)

- **Ouverture et fermeture:** poussez le cache coulissant ① de la console centrale vers le haut ou vers le bas en le tenant par la poignée ②.

En fonction de l'équipement du véhicule, la console centrale comporte

- une prise 12 V (> page 345) ou l'allume-cigare (> page 344)
- l'interface média avec 2 prises USB ou avec 2 prises USB et 1 fente pour carte mémoire SD

Les câbles de raccordement et câbles adaptateurs correspondants dépendent de l'équipement et sont disponibles dans la gamme d'accessoires Mercedes-Benz. Le faisceau de câbles se trouve dans la boîte à gants.

- le support pour le réceptacle du téléphone portable (> page 349)
- 2 porte-gobelets (> page 343)
- le cendrier (> page 344)
- un bac de rangement ou un cadre de montage d'appareils pour un appareil additionnel (tachygraphe, par exemple)

Bac de rangement sous l'accoudoir

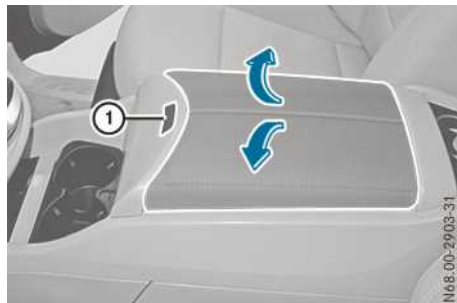

- **Ouverture:** appuyez sur la touche ①.
Le bac de rangement s'ouvre.

Le bac de rangement contient les éléments suivants:

- une fente pour carte mémoire SD
- un kit de raccordement multimédia équipé de 2 prises USB, par exemple pour iPod®, iPhone® ou lecteurs MP3 (voir la notice d'utilisation numérique)
- une glacière (> page 348)
- un petit bac de rangement en haut et en bas, à l'avant

Filet de rangement

Vous pouvez utiliser les filets de rangement au dos des sièges pour ranger de petits objets légers. Dans le cas des sièges avant avec ventilation de siège, veillez à ce qu'aucun objet ne dépasse du filet de rangement, ni ne couvre l'ouïe d'entrée d'air de la ventilation de siège située au-dessus.

Respectez les directives de chargement (> page 352) et les consignes de sécurité relatives aux bacs de rangement (> page 336).

Compartiments de rangement sous le combiné banquette/couchette

Le combiné banquette/couchette est équipé de 2 compartiments de rangement extractibles situés en dessous de l'assise. Vous pouvez utiliser les compartiments de rangement pour ranger de la literie, par exemple.

La charge maximale de chacun des compartiments est de 13 kg.

❗ Poussez toujours le compartiment de rangement jusqu'en butée sous le combiné banquette/couchette afin d'éviter tout risque d'endommagement.

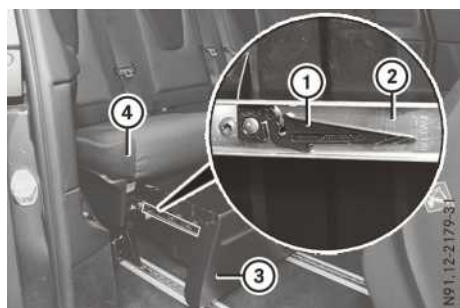

Vous pouvez déposer chacun des compartiments de rangement pour augmenter le volume de chargement de votre véhicule.

- ▶ **Dépose:** reculez le combiné banquette/couchette ④ au maximum (▷ page 109).
- ▶ Sortez le compartiment de rangement ③ jusqu'en butée.
- ▶ Poussez la languette en plastique gauche (vu dans le sens de la marche) ① vers le bas et la languette en plastique droite ① vers le haut. Ce faisant, tirez légèrement le compartiment de rangement ③. La butée correspondante est déverrouillée.

i La direction dans laquelle vous devez déplacer la languette en plastique pour déverrouiller la butée est gravée dans la glissière.

- ▶ Retirez le compartiment de rangement ③.
- ▶ **Pose:** reculez le combiné banquette/couchette ④ au maximum (▷ page 109).
- ▶ Poussez le compartiment de rangement ③ dans les glissières ② sous le combiné banquette/couchette. Les languettes en plastique ① s'enclenchent automatiquement.

Pare-soleil

Vue d'ensemble

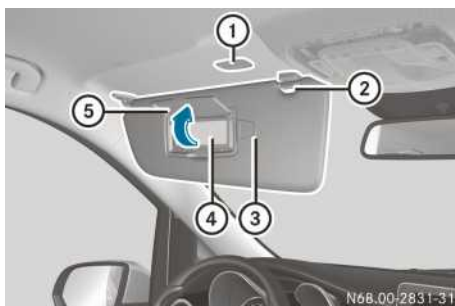

- ① Eclairage du miroir de courtoisie
- ② Support
- ③ Clip porte-tickets, par exemple pour ticket de stationnement
- ④ Miroir de courtoisie
- ⑤ Cache du miroir de courtoisie

Miroir de courtoisie dans le pare-soleil

- ▶ Relevez le cache du miroir de courtoisie ⑤.
- ▶ Tournez la clé en position 1 ou 2 dans le contacteur d'allumage. L'éclairage du miroir de courtoisie ① s'allume.

Eblouissement latéral

- ▶ Abaissez le pare-soleil.
- ▶ Décrochez le pare-soleil du support ②.
- ▶ Basculez le pare-soleil sur le côté.

Tablette escamotable

Consignes de sécurité importantes

⚠ ATTENTION

Lorsque les objets, les bagages ou le chargement ne sont pas arrimés ou sont insuffisamment arrimés, ils risquent de glisser, de se renverser ou d'être projetés et ainsi de heurter les occupants du véhicule. Il y a risque de blessure, en particulier lors d'un freinage brutal ou d'un changement brusque de direction.

Rangez toujours les objets de manière à ce qu'ils ne puissent pas être projetés. Avant chaque trajet, arrimez les objets, les bagages ou le chargement afin d'éviter qu'ils ne glissent ou ne se renversent.

⚠ ATTENTION

Si la tablette escamotable n'est pas correctement verrouillée dans les fixations, elle risque de se détacher et d'être projetée pendant la marche. Il y a risque d'accident et de blessure.

Posez la tablette escamotable conformément aux descriptions. Déplacez la tablette escamotable uniquement lorsque le véhicule est à l'arrêt. Une fois la tablette escamotable déplacée, assurez-vous toujours qu'elle est correctement verrouillée.

La tablette escamotable n'est alors fixée correctement que si les 2 leviers de verrouillage et de déverrouillage sont verrouillés.

Respectez les « Directives de chargement » (▷ page 352).

Pose de la tablette escamotable

⚠ ATTENTION

Si la tablette escamotable n'est pas correctement verrouillée dans les fixations, elle risque de se détacher et d'être projetée pendant la marche. Il y a risque d'accident et de blessure.

Posez la tablette escamotable conformément aux descriptions. Déplacez la tablette escamotable uniquement lorsque le véhicule est à l'arrêt. Une fois la tablette escamotable déplacée, assurez-vous toujours qu'elle est correctement verrouillée.

La tablette escamotable n'est fixée correctement que si les 2 leviers de verrouillage et de déverrouillage sont verrouillés.

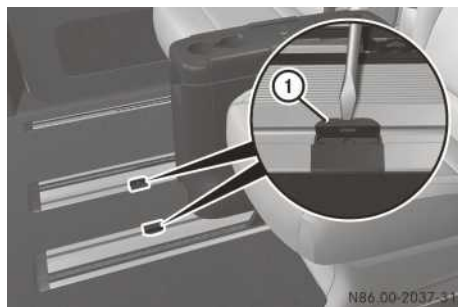

- ▶ Reculez les sièges avant au maximum ou déposez-les si nécessaire.
- ▶ Soulevez légèrement les 2 caches ① hors de la glissière à l'aide d'un outil approprié, par exemple un tournevis.

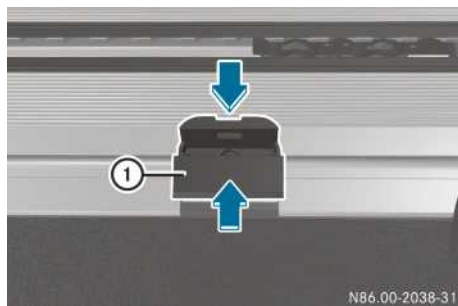

- ▶ Comprimez légèrement les 2 caches ① et retirez-les de la glissière. Les ouvertures prévues pour les patins centraux situés sur la face inférieure de la tablette escamotable sont dégagées.
- ▶ Tournez la tablette escamotable de manière à ce que la flèche située sur sa face inférieure soit orientée vers l'avant.

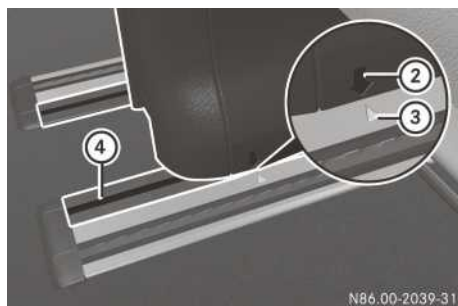

Position de montage

- ▶ Introduisez la tablette escamotable dans la glissière de manière à ce que les flèches ②

qui se trouvent sur la tablette escamotable coïncident avec les 2 repères ③ de la glissière ④.

Les guides et les patins situés sur la face inférieure de la tablette escamotable s'insèrent dans la glissière.

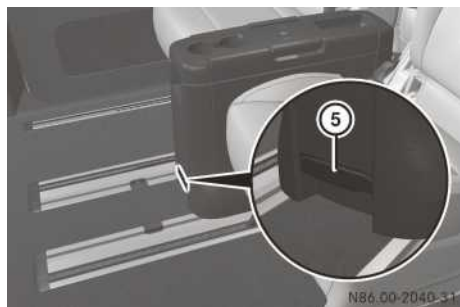

- ▶ Tirez le levier ⑤ qui se trouve sur la face avant ou sur la face arrière de la tablette escamotable vers le haut et poussez la tablette escamotable vers l'arrière.

La tablette escamotable est mise en place correctement

- si vous pouvez la faire coulisser le long de la glissière lorsque le levier ⑤ est tiré vers le haut
- si vous ne pouvez pas la sortir hors du rail dans une position autre que la position de montage
- ▶ Comprimez légèrement les 2 caches ① et encliquez-les dans les ouvertures des glissières.
- ▶ Maintenez le levier ⑤ tiré et faites coulisser la tablette escamotable jusqu'à la position souhaitée.
- ▶ Dans ce cas, déplacez légèrement la tablette escamotable vers l'avant ou vers l'arrière jusqu'à rencontrer une résistance à l'abaissement du levier ⑤.
- ▶ Abaissez le levier ⑤ jusqu'en butée en surmontant la résistance. La tablette escamotable est fixée correctement.

Déplacement de la tablette escamotable

- ▶ Maintenez le levier ⑤ tiré et faites coulisser la tablette escamotable jusqu'à la position souhaitée.
- ▶ Relâchez le levier ⑤.
- ▶ Déplacez la tablette escamotable jusqu'à ce qu'elle s'encliquette dans le cran le plus proche.
- ▶ Une fois la tablette escamotable déplacée, assurez-vous qu'elle est toujours correctement fixée.

Réglage en hauteur de la tablette escamotable

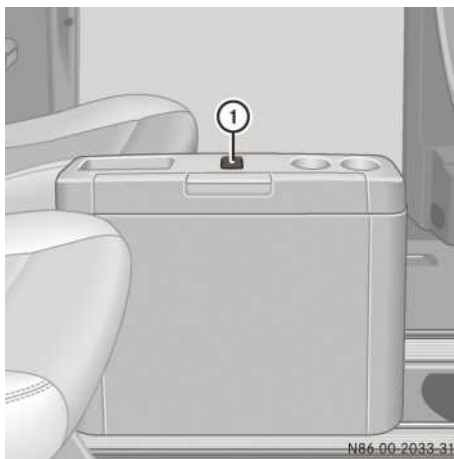

- ▶ **Sortie:** enfoncez complètement la touche de réglage à hauteur de la table ① en surmontant la résistance.
- ▶ Relâchez la touche ①. La tablette escamotable monte et se verrouille automatiquement en position haute. Si vous ne pouvez pas régler l'accoudoir lorsque la tablette escamotable est en position haute, inclinez légèrement le dossier du siège vers l'arrière.
- ▶ **Rentré:** enfoncez complètement la touche de réglage à hauteur de la table ① en surmontant la résistance.

- ▶ Maintenez la touche ① appuyée et poussez simultanément la partie centrale de la tablette escamotable vers le bas.
- ▶ Relâchez la touche ① lorsque la tablette escamotable est en position rentrée. La partie centrale de la tablette escamotable se verrouille automatiquement.

Mise en place des plateaux

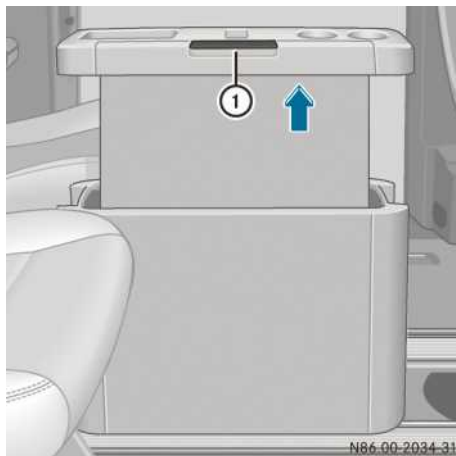

- ▶ Tirez les plateaux par la poignée ① jusqu'en butée, dans le sens de la flèche, pour les sortir de la tablette escamotable.
- ▶ Basculez les plateaux sur les côtés jusqu'à encliquetage. Les plateaux doivent être encliquetés.

Rangement des plateaux

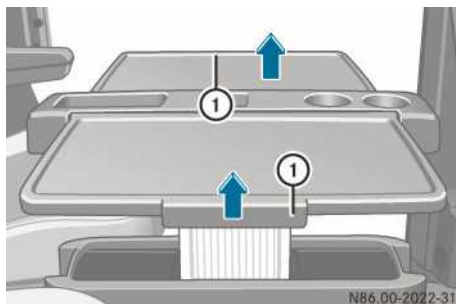

Rangez toujours les plateaux avant de déplacer la tablette escamotable.

- ▶ Relevez les plateaux en les tenant par la poignée ①.
- ▶ Rentrez les plateaux à la verticale dans la tablette, jusqu'en butée, en les tenant par la poignée ①.

Bacs et compartiments de rangement

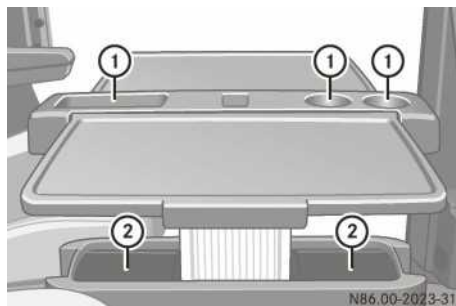

- ① Evidements sur la tablette escamotable
- ② Compartiments de rangement

Vous pouvez ranger des objets assez volumineux (bouteilles, par exemple) dans les compartiments de rangement ②.

Pour ranger des objets plus petits, vous pouvez accrocher un bac dans les compartiments de rangement ②.

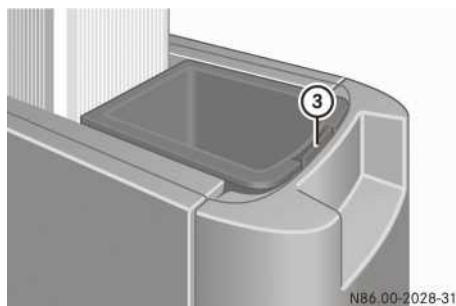

Bac

- ▶ **Dépose:** appuyez sur l'ergot de retenue ③ et retirez le bac.
- ▶ **Pose:** mettez le bac en place de manière à ce que les nervures qui se trouvent au dos s'emboîtent correctement.
- ▶ Enfoncez le bac jusqu'à ce qu'il se verrouille.

Dépose de la tablette escamotable

- ▶ Rabattez les plateaux.
- ▶ Amenez le réglage à hauteur de la table en position rentrée.
- ▶ Reculez les sièges avant au maximum ou déposez-les si nécessaire.

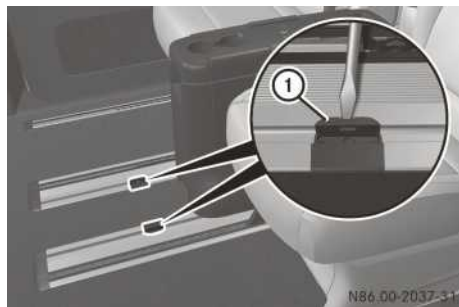

- ▶ Poussez la tablette escamotable vers l'arrière jusqu'à ce que vous puissiez déposer les caches (1) des ouvertures aménagées dans les glissières.
- ▶ Soulevez légèrement les 2 caches (1) hors de la glissière à l'aide d'un outil approprié, par exemple un tournevis.

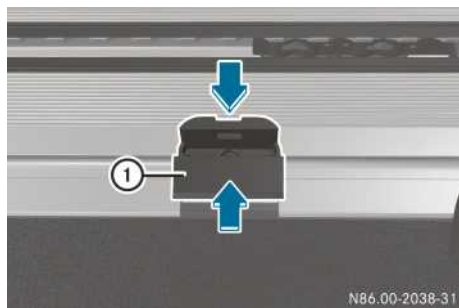

- ▶ Comprimez légèrement les 2 caches (1) et retirez-les de la glissière. Les ouvertures prévues pour les patins centraux situés sur la face inférieure de la tablette escamotable sont dégagées.

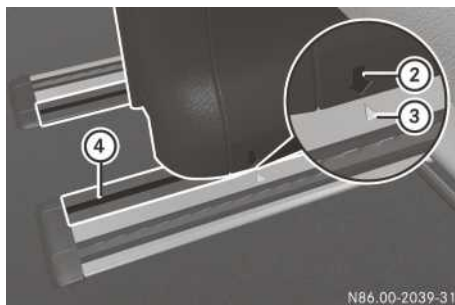

Position de montage

- ▶ Poussez la tablette escamotable vers l'avant jusqu'à la position de montage. Les flèches (2) qui se trouvent sur la tablette escamotable doivent coïncider avec les 2 repères (3) de la glissière (4).
- ▶ Soulevez la tablette escamotable pour la sortir de la glissière (4).
- ▶ Comprimez légèrement les 2 caches (1) et encliquetez-les dans les ouvertures des glissières.

Porte-gobelets

Consignes de sécurité importantes

⚠ ATTENTION

Le porte-gobelets ne peut bloquer aucun récipient pendant la marche. Si vous utilisez un porte-gobelets pendant la marche, le récipient risque d'être projeté et des liquides peuvent être renversés. Les occupants du véhicule risquent d'entrer en contact avec le liquide et de se brûler si celui-ci est chaud. Cela pourrait détourner votre attention de la circulation et vous faire perdre le contrôle du véhicule. Il y a risque d'accident et de blessure.

N'utilisez le porte-gobelets que lorsque le véhicule est à l'arrêt. N'utilisez que des récipients adaptés aux porte-gobelets. Fermez le récipient, en particulier lorsque le liquide est chaud.

- ❗ N'utilisez que des récipients adaptés aux porte-gobelets et qui peuvent être fermés. Sinon, les boissons pourraient déborder.

Respectez les directives de chargement
(▷ page 352).

Porte-gobelets dans la console centrale

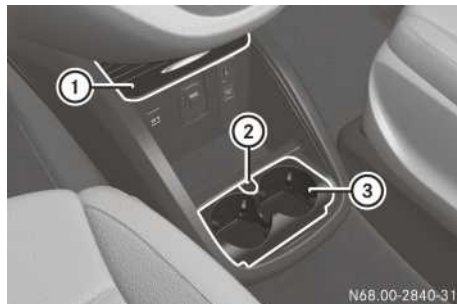

Console centrale avec cache coulissant

- ▶ **Ouverture:** poussez le cache coulissant ① de la console centrale vers le haut (▷ page 337).
- ▶ **Retrait:** poussez le verrou ② vers l'arrière et retirez le porte-gobelets ③.
- ▶ **Mise en place:** mettez en place le porte-gobelets ③ et repoussez le verrou ② vers l'arrière.
- ▶ **Fermeture:** tirez le cache coulissant ① de la console centrale vers le bas et fermez le bac de rangement.

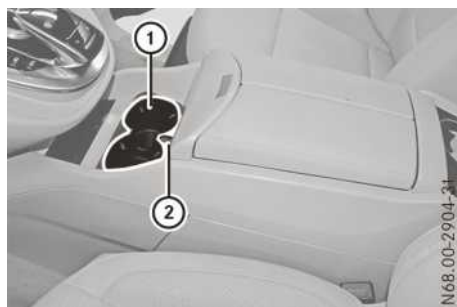

Console centrale avec bac de rangement sous l'accoudoir

- ▶ **Retrait:** poussez le verrou ② vers l'avant et retirez le porte-gobelets ①.
- ▶ **Mise en place:** mettez en place le porte-gobelets ① et repoussez le verrou ② vers l'arrière.

Vous pouvez déposer le fond en caoutchouc du porte-gobelets pour le nettoyer. Nettoyez-le uniquement à l'eau claire et tiède.

Porte-gobelets à l'arrière

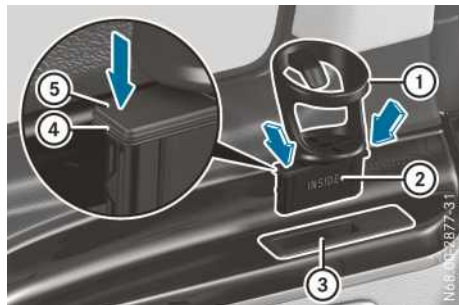

Bac de rangement à l'arrière pour porte-gobelets (exemple : garniture latérale gauche)

Le porte-gobelets ① est mis en place dans le bac de rangement ③ de la garniture latérale arrière.

- ▶ **Mise en place:** alignez le porte-gobelets ① au-dessus du bac de rangement ③ de manière à ce que l'inscription «INSIDE» qui se trouve sur son pied ② soit dirigée vers l'intérieur du véhicule.
- ▶ Mettez le pied du porte-gobelets ② en place dans le bac de rangement en appuyant des 2 côtés. Le porte-gobelets est correctement mis en place lorsque
 - les 2 bagues d'étanchéité ④ sont introduites dans le bac de rangement ③
 - le bord supérieur ⑤ du pied est exactement à niveau du bac de rangement ③, sans laisser d'espace libre
- ▶ **Retrait:** saisissez le fond du porte-gobelets ① par le bas et tirez son pied ② verticalement vers le haut.

Porte-gobelets isotherme à l'arrière

⚠ ATTENTION

Les éléments de chauffage du porte-gobelets peuvent être très chauds. Vous risquez de vous brûler à leur contact.

Il y a risque de blessure.

Ne touchez pas les éléments de chauffage chauds du porte-gobelets. Assurez-vous toujours que les éléments de chauffage chauds du porte-gobelets sont hors de portée des enfants. Ne laissez jamais des enfants sans surveillance à l'intérieur du véhicule.

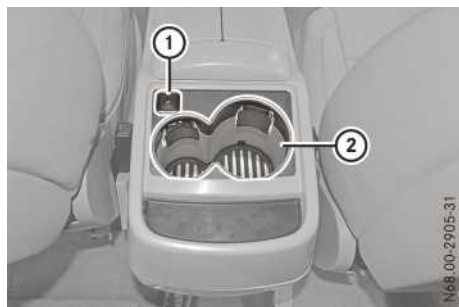

- ① Touche
② Porte-gobelets

La batterie de démarrage peut se décharger lorsque le moteur est arrêté et que le porte-gobelet isotherme est activé. Si la tension de bord est trop faible, il se peut que vous ne puissiez plus démarrer le moteur.

Le porte-gobelet isotherme ne s'arrête pas automatiquement lorsque la tension du réseau de bord est faible.

Le porte-gobelets isotherme permet de maintenir la température des boissons froides et chaudes.

Si vous utilisez la fonction de maintien de la chaleur, l'insert métallique du porte-gobelets est chauffé. Par conséquent, ne touchez pas l'insert du porte-gobelets.

- ▶ Tournez la clé en position **2** dans le contacteur d'allumage (▷ page 180).
- ▶ **Activation de la fonction de maintien du froid:** appuyez sur la touche ① autant de fois qu'il est nécessaire pour que le voyant bleu incorporé à la touche s'allume.
- ▶ **Activation de la fonction de maintien de la chaleur:** appuyez sur la touche ① autant de fois qu'il est nécessaire pour que le voyant rouge incorporé à la touche s'allume.
- ▶ **Désactivation de la fonction:** appuyez sur la touche ① autant de fois qu'il est nécessaire pour que le voyant incorporé à la touche s'éteigne.

Vous pouvez enlever le fond en caoutchouc pour le nettoyer. Nettoyez-le uniquement à l'eau claire tiède.

N'utilisez pas d'objets durs ou pointus pour nettoyer le porte-gobelets. Nettoyez-le uniquement avec un chiffon doux.

Porte-bouteilles

Les portes-bouteilles se trouvent devant les bacs de rangement dans les portes avant.

Des porte-bouteilles supplémentaires se trouvent à gauche et à droite à l'arrière dans les garnitures latérales. Respectez les consignes de sécurité (▷ page 336).

Cendriers



Cendriers (exemple : console centrale avec cache coulissant)

- ▶ **Ouverture:** poussez le cache coulissant ① de la console centrale vers le haut (▷ page 337).

Vous pouvez placer le cendrier avec couvercle ② dans un porte-gobelets de la console centrale avec cache coulissant ou dans un porte-gobelets à l'arrière.

Allume-cigare

Consignes de sécurité importantes

⚠ ATTENTION

Si vous touchez la résistance chauffante ou la douille de l'allume-cigare lorsqu'elles sont très chaudes, vous risquez de vous brûler.

En outre, des matières inflammables peuvent s'enflammer si

- l'allume-cigare tombe dessus alors qu'il est brûlant
- des enfants mettent l'allume-cigare en contact avec des objets alors qu'il est brûlant, par exemple

Il y a risque d'incendie et de blessure.

Saisissez l'allume-cigare uniquement par le bouton. Assurez-vous toujours que l'allume-cigare est hors de portée des enfants. Ne laissez jamais des enfants sans surveillance à l'intérieur du véhicule.

Prêtez avant tout attention aux conditions de circulation. Sinon, vous pouvez provoquer un accident et vous blesser ou blesser d'autres personnes. Utilisez l'allume-cigare uniquement lorsque les conditions de circulation le permettent.

Allume-cigare à l'avant

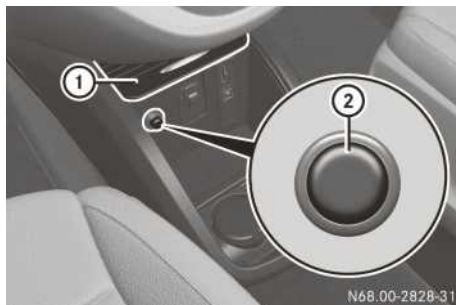

Allume-cigare dans la console centrale (exemple : console centrale avec cache coulissant)

- **Utilisation de l'allume-cigare :** tournez la clé en position **1** dans le contacteur d'allumage (▷ page 180).
- Poussez le cache coulissant **1** de la console centrale vers le haut (▷ page 337).
- Enfoncez l'allume-cigare **2**.
Il est éjecté automatiquement dès que la spirale est incandescente.
- Retirez l'allume-cigare de la prise en le tenant par le bouton.

Vous pouvez utiliser la prise de l'allume-cigare pour alimenter des accessoires dont la puissance n'est pas supérieure à 180 W (15 A).

La batterie de démarrage peut se décharger lorsque le moteur est arrêté et que la prise est utilisée pendant très longtemps pour le branchement d'accessoires. Un circuit de coupure de secours veille à ce que la tension de bord ne tombe pas en dessous d'une certaine valeur. Lorsque la tension de bord est trop faible, l'alimentation de la prise de l'allume-cigare est coupée automatiquement. Cela permet à la batterie de fournir le courant nécessaire au démarrage du moteur.

Prise 12 V

Remarques générales

Lorsque la clé se trouve en position **1** dans le contacteur d'allumage, vous pouvez utiliser les prises pour alimenter des accessoires dont la puissance n'est pas supérieure à 180 W (15 A). La batterie de démarrage peut se décharger lorsque le moteur est arrêté et que les prises sont très longtemps utilisées. Si la tension de bord est trop faible, il se peut que vous ne puissiez plus démarrer le moteur.

Si la tension de bord est trop basse, l'alimentation de la prise qui se trouve dans la console centrale et de la prise située sur le côté du compartiment de chargement n'est pas coupée automatiquement. L'alimentation des autres prises qui se trouvent à l'arrière est coupée automatiquement si la tension de bord est faible.

Des prises 12 V supplémentaires peuvent se trouver à l'arrière au niveau des garnitures d'angle situées à côté du hayon ainsi qu'à gauche et à droite dans les garnitures latérales.

Prise dans la console centrale avant



Prise dans la console centrale (exemple : console centrale avec cache coulissant)

- ▶ **Ouverture :** poussez le cache coulissant ① de la console centrale vers le haut (▷ page 337).
- ▶ Relevez le couvercle de la prise ②.
- ▶ **Fermeture :** tirez le cache coulissant ① de la console centrale vers le bas et fermez le bac de rangement.

Prise dans la console centrale arrière

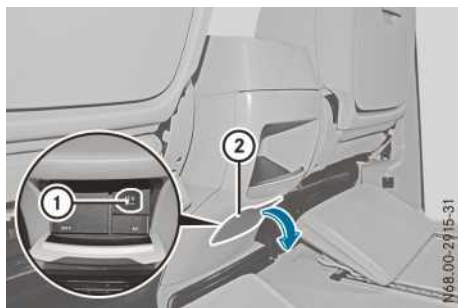

Console centrale avec bac de rangement sous l'accoudoir

- ▶ **Ouverture :** tirez le cache ② vers le bas.
- ▶ Relevez le couvercle de la prise ①.
- ▶ **Fermeture :** appuyer sur le cache ② pour le fermer.

Prise 230 V

Consignes de sécurité importantes

⚠ DANGER

Si un appareil approprié est branché, la prise 230 V délivre une tension élevée. Si la prise 230 V ou le câble de raccordement est sorti de la garniture, endommagé ou mouillé, vous risquez de recevoir une décharge électrique. Il y a danger de mort.

- Utilisez uniquement un câble de raccordement sec et intact.
- Lorsque le contact est coupé, vérifiez que la prise 230 V est sèche.
- Si la prise 230 V est sortie de la garniture ou endommagée, faites-la immédiatement contrôler et remplacer par un atelier qualifié.
- Ne branchez jamais le câble de raccordement dans une prise 230 V qui est sortie de la garniture ou endommagée.

⚠ DANGER

Si vous introduisez les doigts ou des objets non appropriés dans la prise, vous risquez de recevoir une décharge électrique. Il y a danger de mort.

Ne raccordez à la prise que des objets appropriés.

- ⚠ Veuillez tenir compte du fait que seul un personnel qualifié est autorisé à procéder à des travaux et à des réparations sur la prise 230 V.

Remarques générales

La prise 230 V fournit une tension alternative de 230 V, ce qui vous permet de brancher de petits appareils électroniques. La consommation totale de ces appareils (consoles de jeux, chargeurs ou ordinateurs portables, par exemple) ne doit pas dépasser 150 W au maximum.

Ne branchez pas de multiprises sur la prise électrique 230 V.

La batterie de démarrage peut se décharger lorsque le moteur est arrêté et que la prise 230 V

est utilisée. Si la tension de bord est trop faible, il se peut que vous ne puissiez plus démarrer le moteur. L'alimentation de la prise 230 V n'est pas coupée automatiquement lorsque la tension de bord est faible.

Conditions requises pour l'utilisation des appareils sur la prise 230 V :

- L'appareil électronique que vous branchez est doté d'une fiche adaptée et satisfait aux normes en vigueur dans le pays où vous vous trouvez.
- La fiche de l'appareil électronique est complètement enfoncée dans la prise 230 V.
- La puissance maximale en watts de l'appareil que vous souhaitez brancher ne dépasse pas 150 W.
- La tension de bord se situe dans la plage de tension autorisée.

Utilisation de la prise 230 V

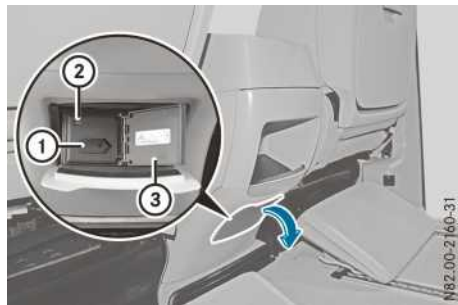

- ▶ **Mise en marche:** tournez la clé en position 2 dans le contacteur d'allumage (▷ page 180).
- ▶ Tirez le cache vers le bas.
- ▶ Ouvrez le couvercle ③.
- ▶ Branchez la fiche de l'appareil électronique sur la prise 230 V ①. Le voyant ② s'allume.
- ▶ **Arrêt:** débranchez la fiche de la prise 230 V ①. Veillez à ne pas tirer sur le câble.

Problèmes relatifs à la prise 230 V

Problèmes	Causes et conséquences possibles et ► Solutions
Le voyant incorporé à la prise 230 V ne s'allume pas.	La tension de bord est trop basse (tension de la batterie trop faible). ► Démarrez le moteur. ou ► Chargez la batterie (► page 374). Si le voyant ne s'allume toujours pas : ► Rendez-vous dans un atelier qualifié.
	La température du convertisseur CC/CA est momentanément trop élevée. ► Débranchez la fiche de l'appareil électronique de la prise 230 V. ► Laissez refroidir le convertisseur CC/CA. Si le voyant ne s'allume toujours pas après refroidissement : ► Rendez-vous dans un atelier qualifié.
	Vous avez branché un appareil électronique dont la puissance nominale constante est inférieure à 150 W mais qui requiert un courant de démarrage très élevé. Cet appareil ne fonctionnera pas. Si vous branchez ce type d'appareil, la prise 230 V ne délivrera pas de courant électrique. ► Branchez un appareil électronique approprié.

Glacière dans la console centrale

Consignes de sécurité importantes

⚠ ATTENTION

Si vous couvrez la grille d'aération de la glacière, celle-ci risque de surchauffer. Il y a risque d'incendie.

Assurez-vous que la grille d'aération est toujours dégagée.

La grille d'aération de la glacière se trouve entre le caisson du siège avant et la paroi latérale de la console centrale.

La charge maximale de la glacière est de 3,5 kg.

La batterie de démarrage peut se décharger lorsque le moteur est arrêté et que la glacière est utilisée. Si la tension de bord est trop faible, il se peut que vous ne puissiez plus démarrer le moteur.

- Tournez la clé en position **2** dans le contacteur d'allumage (► page 180).
- Ouvrez le bac de rangement sous l'accoudoir de la console centrale (► page 337).

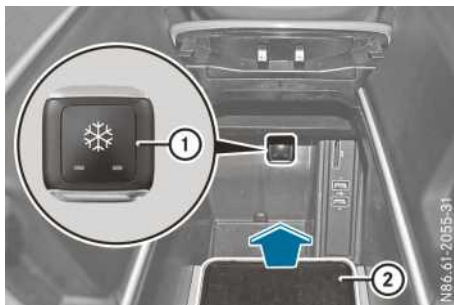

- **Ouverture:** relevez le cache ②.
- **Réglage du niveau de refroidissement faible:** appuyez pendant 2 secondes environ sur la touche ①.
Un voyant incorporé à la touche s'allume.

Utilisation de la glacière

► **Réglage du niveau de refroidissement élevé:** appuyez de nouveau sur la touche ①. Les 2 voyants incorporés à la touche s'allument.

► **Arrêt du refroidissement:** appuyez sur la touche ① autant de fois qu'il est nécessaire pour que tous les voyants soient éteints.

La puissance de refroidissement de la glacière dépend de la température ambiante et du niveau de refroidissement sélectionné.

La glacière réduit sa puissance de refroidissement ou s'arrête lorsque

- de nombreux consommateurs électriques sont en marche
- la batterie de démarrage n'est pas suffisamment chargée

Dans ce cas, les voyants incorporés à la touche clignotent. Le refroidissement reprend dès que la tension est de nouveau suffisante.

Maintenance de la glacière

Si vous n'utilisez pas la glacière pendant une période prolongée, arrêtez-la, dégivrez-la et nettoyez-la. Laissez ensuite le couvercle ouvert pendant un certain temps.

Téléphone portable

Consignes de sécurité importantes

ATTENTION

L'utilisation pendant la marche d'appareils de communication mobile détourne votre attention de la circulation. Vous risquez en outre de perdre le contrôle du véhicule. Il y a risque d'accident.

Utilisez ces appareils uniquement lorsque le véhicule est à l'arrêt.

Pour l'utilisation des téléphones portables, tenez compte des dispositions légales en vigueur dans le pays où vous vous trouvez.

En Allemagne, il est interdit d'utiliser un téléphone portable à l'intérieur d'un véhicule pendant la marche ou lorsque le moteur tourne si le téléphone n'est pas relié à un dispositif mains libres.

Un rayonnement électromagnétique excessif peut être dangereux pour votre santé et celle des autres. L'utilisation d'une antenne extérieure permet de se protéger contre les éventuels risques liés aux champs électromagnétiques, actuellement débattus par la communauté scientifique. Par conséquent, confiez le montage de l'antenne extérieure uniquement à un atelier qualifié.

Pour l'utilisation de téléphones portables ou de radiotéléphones, Mercedes-Benz vous recommande de raccorder une antenne extérieure agréée. C'est le seul moyen de garantir une qualité de réception optimale dans l'habitacle tout en réduisant au maximum les interférences entre l'électronique du véhicule et les téléphones portables ou autres radiotéléphones.

Remarques générales

Plusieurs modèles de réceptacles, dont certains sont spécifiques à un pays donné, sont disponibles pour votre véhicule en fonction de son équipement.

Pour de plus amples informations sur les téléphones portables pouvant être utilisés, les réceptacles et le raccordement d'un téléphone portable compatible Bluetooth® au système multimédia,

- adressez-vous à un point de service Mercedes-Benz
- consultez le site Internet <http://www.mercedes-benz.com/connect>

Les fonctions et les services disponibles dépendent du modèle de téléphone portable et de l'opérateur.

Mise en place du téléphone portable



Console centrale avec cache coulissant



- ▶ Poussez le cache coulissant ① de la console centrale vers le haut (▷ page 337).
- ▶ Introduisez le réceptacle du téléphone dans le support préinstallé ② (voir les instructions de montage du réceptacle de téléphone).
- ▶ Mettez le téléphone en place dans le réceptacle (voir les instructions de montage du réceptacle de téléphone).

Pour relier le téléphone portable à l'antenne extérieure, mettez-le en place dans le réceptacle. Pour charger le téléphone portable, raccordez le câble de charge à la prise USB ③.

Si vous utilisez le module de téléphone avec Bluetooth® (profil SAP), il est relié à l'antenne extérieure.

Vous trouverez de plus amples informations sur le module de téléphone avec Bluetooth® (profil SAP) dans la notice d'utilisation spécifique.

Utilisation du téléphone portable

Vous pouvez utiliser le téléphone portable à l'aide des touches  et  du volant. L'ordinateur de bord vous permet d'accéder à d'autres fonctions du téléphone portable (▷ page 270).

Si aucune communication n'est en cours et que vous retirez la clé du contacteur d'allumage, la liaison entre le téléphone portable et le système est interrompue. Vous ne pouvez alors plus téléphoner par l'intermédiaire du dispositif mains libres.

Si une communication est en cours et que vous retirez la clé du contacteur d'allumage, le téléphone portable reste relié au véhicule. Vous pouvez encore téléphoner pendant 30 minutes

maximum par le biais du dispositif mains libres sans devoir remettre le contact.

Si vous souhaitez poursuivre une communication via le téléphone portable après avoir retiré la clé du contacteur d'allumage, vous devez accepter la communication en mode Appel privé (« Private Mode »). La communication en cours est alors transférée automatiquement sur le téléphone portable. La liaison entre le téléphone portable et le dispositif mains libres est interrompue.

Vous trouverez des informations sur les opérations nécessaires au réglage du mode Appel privé dans la notice d'utilisation spécifique du téléphone portable. Le mode Appel privé n'est pas disponible sur tous les téléphones portables.

Fixation pour iPad®



Votre véhicule est équipé de la fixation pour iPad® ① sur le dossier du siège du conducteur et du siège du passager.

Le support spécialement testé et agréé pour les véhicules Mercedes-Benz est disponible en accessoire. Seul ce support permet de déverrouiller l'ouverture de la fixation et de charger l'iPad® lorsqu'il est monté.

Vous ne pouvez utiliser la fixation pour iPad® ① que pour alimenter des accessoires dont la puissance n'est pas supérieure à 42 W (3,5 A).

Pour en savoir plus sur ce produit et sur sa disponibilité, adressez-vous à un point de service Mercedes-Benz. Nous vous recommandons de lire la notice d'utilisation du support avant de vous en servir.

- ① Utilisez uniquement les accessoires qui ont été testés et recommandés par Mercedes-Benz.

Appareils de communication supplémentaires

ATTENTION

L'utilisation de systèmes d'information et d'appareils de communication mobiles pendant la marche détourne votre attention de la circulation. Vous risquez en outre de perdre le contrôle du véhicule. Il y a risque d'accident. Utilisez ces appareils uniquement lorsque le véhicule est à l'arrêt.

En ce qui concerne l'utilisation d'appareils de communication mobiles, tenez compte des dispositions légales en vigueur dans le pays dans lequel vous vous trouvez.

N'oubliez pas que le système de navigation ne vous donne aucune indication sur la portance des ponts et la hauteur des passages inférieurs. Vous êtes seul responsable de la sécurité.

Un rayonnement électromagnétique excessif peut être dangereux pour votre santé et celle des autres. L'utilisation d'une antenne extérieure permet de se protéger contre les éventuels risques liés aux champs électromagnétiques, actuellement débattus par la communauté scientifique. Par conséquent, confiez le montage de l'antenne extérieure uniquement à un atelier qualifié.

Le non-respect des conditions de montage de Mercedes-Benz peut entraîner l'annulation de l'autorisation de mise en circulation du véhicule.

Vous trouverez des informations sur le montage d'appareils électriques ou électroniques sous « Electronique du véhicule » (> page 416).

Informations utiles

Cette notice d'utilisation décrit tous les modèles ainsi que l'ensemble des équipements de série et optionnels qui étaient disponibles pour votre véhicule au moment de la clôture de la rédaction de cette notice d'utilisation. Des divergences sont possibles selon les pays.

Notez que votre véhicule n'est pas obligatoirement équipé de toutes les fonctions décrites. Cela vaut également pour les fonctions et systèmes importants pour la sécurité.

Lisez les informations sur les ateliers qualifiés (▷ page 33).

Directives de chargement

Consignes de sécurité importantes

ATTENTION

Si des objets ne sont pas arrimés du tout ou sont mal arrimés, ils risquent de glisser, de se renverser ou d'être projetés et ainsi de heurter les occupants du véhicule. Cette remarque s'applique également

- aux bagages ou au chargement
- aux sièges déposés si vous les transportez occasionnellement dans le véhicule

Il y a un risque de blessure, en particulier lors d'un freinage ou d'un changement brusque de direction.

Rangez toujours les objets de manière à ce qu'ils ne puissent pas être projetés. Avant de prendre la route, arrimez les objets, les bagages ou le chargement afin d'empêcher tout glissement ou basculement. Lorsque vous déposez un siège, rangez-le de préférence hors du véhicule.

ATTENTION

Si le chargement est mal placé ou mal réparti, son centre de gravité risque d'être trop élevé et/ou de se situer trop en arrière. Cela peut alors altérer sensiblement le comportement routier, la direction et le comportement au freinage du véhicule. Il y a un risque d'accident.

Assurez-vous toujours que le centre de gravité du chargement se situe

- entre les essieux
et
- le plus bas possible à proximité de l'essieu arrière

ATTENTION

Si vous dépassez les charges sur roue et les charges sur essieu autorisées et/ou le poids total autorisé, la sécurité de marche du véhicule est compromise. Le comportement routier ainsi que la manœuvrabilité et le comportement au freinage du véhicule peuvent se dégrader sensiblement. Des pneus surchargés risquent de surchauffer et d'éclater. Il y a un risque d'accident.

Respectez toujours les charges sur roue et les charges sur essieu autorisées ainsi que le poids total autorisé de votre véhicule avec le chargement, occupants compris.

 Si vous utilisez un système de portage sur le toit, tenez compte de la charge maximale sur le toit et de la charge maximale du système de portage.

- Empilez les bagages ou le chargement de manière à ce qu'ils ne dépassent pas la hauteur des dossiers.
- Les objets transportés doivent être rangés de préférence dans le compartiment de chargement.
- Lorsque vous transportez des bagages, utilisez toujours des anneaux d'arrimage et un filet de protection (si disponible) pour l'arrimage du chargement.
- Utilisez des anneaux d'arrimage et du matériel de fixation qui sont adaptés au poids et à la taille de la charge.

Lors de l'utilisation de moyens de manutention et de matériel d'arrimage appropriés, tenez toujours compte de la notice d'utilisation du fabricant correspondant et notamment des remarques relatives aux critères de mise au rebut.

Les dispositifs de transport et les dispositifs d'arrimage ne doivent plus être utilisés dans les cas suivants, par exemple :

- Marquage manquant ou illisible
- Ruptures de fils, dommages au niveau des coutures porteuses ou autres traces de fissures
- Trous estampés, déformations, écrasements ou autres dommages
- Endommagement au niveau des éléments de serrage et de raccordement

Les dispositifs de transport et les dispositifs d'arrimage présentant de tels défauts sont usés, endommagés et inutilisables et doivent être remplacés. Si vous utilisez des dispositifs de transport et des dispositifs d'arrimage usés et devant être remplacés, le chargement n'est pas correctement arrimé et peut entraîner des dégâts matériels.

Après un accident, faites contrôler le plancher du compartiment de chargement ou la surface de chargement s'ils sont endommagés, ainsi que les anneaux et les dispositifs d'arrimage par un atelier qualifié. Sinon, lors du prochain transport, le chargement risque de ne pas être correctement arrimé.

Même si les directives de chargement sont respectées, toute charge supplémentaire augmente le risque de blessure en cas d'accident. Tenez compte des remarques qui figurent sous « Arrimage du chargement » (▷ page 354) et sous « Répartition de la charge » (▷ page 353). Vous trouverez de plus amples informations sur la charge maximale sur le toit sous « Points d'arrimage et systèmes de portage » (▷ page 427). Vous trouverez de plus amples informations sur les systèmes de portage sous « Systèmes de portage » (▷ page 359).

Avant le chargement du véhicule

- ▶ **Pression des pneus:** contrôlez la pression des pneus et corrigez-la (▷ page 398).

Pendant le chargement du véhicule

- ▶ Ne dépassez pas les charges sur essieu et le poids total autorisés pour votre véhicule. N'oubliez pas que le montage d'équipements optionnels et d'accessoires augmente le

poids à vide de votre véhicule. Par conséquent, la charge utile maximale diminue.

- ▶ Veuillez tenir compte des remarques sur la répartition de la charge (▷ page 353). Le centre de gravité total du chargement doit toujours être le plus bas possible, au milieu et entre les essieux, près de l'essieu arrière.
- ▶ Arrimez le chargement (▷ page 354). Tenez compte des dispositions légales en vigueur dans le pays dans lequel vous vous trouvez.

Contrôles à effectuer après le chargement

ATTENTION

Les moteurs thermiques dégagent des gaz d'échappement toxiques, tels que du monoxyde de carbone. Si le hayon est ouvert alors que le moteur tourne, en particulier pendant la marche, des gaz d'échappement peuvent pénétrer dans l'habitacle. Il y a risque d'intoxication.

Arrêtez toujours le moteur avant d'ouvrir le hayon. Ne roulez jamais avec le hayon ouvert.

- ▶ **Arrimage des bagages/du chargement:** contrôlez avant chaque trajet, et à intervalles réguliers au cours d'un long trajet, que les bagages et/ou le chargement sont bien arrimés et rectifiez l'arrimage.
- ▶ **Portes/hayon:** fermez les portes coulissantes et le hayon.
- ▶ **Projecteurs:** adaptez la portée de l'éclairage. Réglez le site des projecteurs (▷ page 133).
- ▶ **Pression des pneus:** adaptez la pression des pneus à la charge du véhicule (▷ page 398).
- ▶ **Style de conduite:** adaptez votre style de conduite à la charge.

Répartition de la charge

Remarques générales

- ! Des charges ponctuelles trop importantes sur le plancher du compartiment de chargement ou sur la surface de chargement entraînent une dégradation du comportement rou-

tier et peuvent endommager le revêtement du plancher.

Le centre de gravité total du chargement doit toujours être le plus bas possible, au milieu et entre les essieux, près de l'essieu arrière.

- ▶ Transportez toujours le chargement dans le compartiment de chargement avec les dossiers relevés et verrouillés.
- ▶ Calez toujours le chargement contre les dossiers de la banquette arrière ou des sièges avant.
- ▶ Placez les objets volumineux et lourds le plus possible vers l'avant, contre les sièges arrière et avant. Calez-les contre les sièges arrière et avant.
- ▶ Arrimez toujours la charge avec des dispositifs de transport adaptés et/ou des dispositifs d'arrimage supplémentaires.

Tenez compte des remarques suivantes :

- Ne chargez pas plus haut que le bord supérieur des dossiers.
- Transportez la charge derrière des sièges inoccupés.
- Si les places arrière ne sont pas occupées, croisez les ceintures de sécurité en introduisant la languette d'une ceinture dans la boucle de la ceinture opposée.

Configuration du compartiment de chargement

Vous pouvez adapter l'espace du compartiment de chargement en fonction de vos besoins de transport

- en basculant le dossier des sièges arrière ou de la banquette arrière vers l'avant en position tablette
- en basculant les sièges arrière vers l'avant
- en basculant la banquette arrière vers l'avant
- en déposant les sièges arrière et/ou la banquette arrière
- en déposant le combiné banquette/couchette
- en relevant ou en déposant la rallonge de lit du combiné banquette/couchette

Vous trouverez de plus amples informations sur les sièges et banquettes arrière sous « Sièges » (> page 104).

Arrimage du chargement

Consignes de sécurité importantes

- ❗ Tenez compte des indications relatives à la charge maximale des différents points d'arrimage.

Lorsque vous arrimez le chargement à plusieurs points d'arrimage, tenez toujours compte de la charge maximale du point d'arrimage le plus faible.

En cas de freinage à fond par exemple, les forces développées peuvent être beaucoup plus élevées que la force générée par le poids du chargement. Utilisez toujours plusieurs points d'arrimage pour répartir la force. Chargez les points d'arrimage uniformément.

Chargez les points d'arrimage et les anneaux d'arrimage uniformément. Vous trouverez de plus amples informations sur la charge maximale des points d'arrimage sous « Points d'arrimage et systèmes de portage » (> page 427). Ne procédez à aucune modification ni réparation sur les points d'arrimage, les anneaux d'arrimage et les dispositifs d'arrimage. Lisez les informations sur les ateliers qualifiés (> page 33).

En tant que conducteur, vous êtes responsable

- de l'arrimage du chargement. Celui-ci ne doit pas pouvoir glisser, se renverser, rouler ni tomber, aussi bien dans les situations de circulation courantes que lors des manœuvres d'évitement, des freinages à fond ou des trajets sur des routes en mauvais état.
- du respect des exigences et des règles de sécurité applicables à l'arrimage de votre chargement

Si ce n'est pas le cas, vous risquez de vous exposer à des sanctions en fonction de la législation en vigueur et des conséquences résultant du non-respect des règles établies.

Par conséquent, tenez toujours compte des dispositions légales en vigueur dans le pays dans lequel vous vous trouvez.

Contrôlez l'arrimage de votre chargement avant chaque trajet et à intervalles réguliers pendant un long trajet. Corrigez l'arrimage de votre chargement s'il n'a pas été correctement effectué ou s'il s'avère insuffisant.

Pour tout renseignement sur l'arrimage du chargement, adressez-vous à un fabricant de dispositifs de transport ou de dispositifs d'arrimage. Respectez également les consignes de sécurité

relatives aux directives de chargement (▷ page 352).

- ▶ Chargez le véhicule sans laisser d'espaces libres entre les objets. Appuyez le chargement contre les parois latérales et les passages de roue. Utilisez pour cela des dispositifs de transport stables, tels que des cales, des blocs de bois rigides ou des rembourrages.
- ▶ Arrimez le chargement aux anneaux d'arrimage ainsi qu'aux glissières qui se trouvent à l'arrière afin de le stabiliser dans toutes les directions.

Utilisez uniquement des dispositifs d'arrimage conformes aux normes en vigueur (par exemple DIN EN), tel que des filets et des sangles d'arrimage, etc.

Vous pouvez vous procurer des dispositifs d'arrimage conformes aux normes en vigueur (par exemple DIN EN) dans tous les magasins spécialisés ou dans les points de service Mercedes-Benz.

Arrimez le chargement aux anneaux d'arrimage les plus proches et ne faites pas passer le matériel d'arrimage sur des arêtes ou angles vifs.

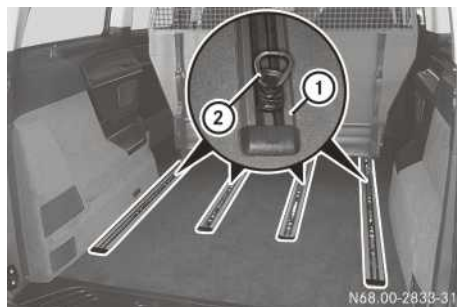

Points d'arrimage variables dans les glissières (exemple)

- ① Glissières
- ② Anneau d'arrimage

Pose et dépose des anneaux d'arrimage pour glissière

⚠ ATTENTION

Si l'anneau d'arrimage n'est pas monté correctement, il risque, en cas de changement brusque de direction, de coup de frein brutal ou d'accident, de glisser ou d'être arraché.

Les objets transportés, les bagages ou le chargement risquent alors de glisser, de se renverser ou d'être projetés et de heurter les occupants du véhicule. Il y a risque de blessure.

Avant d'utiliser les anneaux d'arrimage, assurez-vous toujours qu'ils sont montés correctement et qu'ils ne peuvent pas être déplacés.

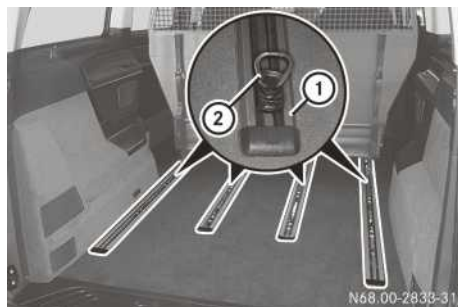

Glissières (exemple)

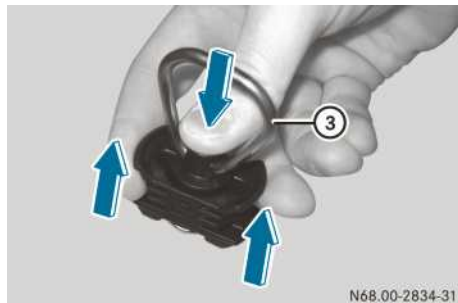

Anneau d'arrimage pour glissières

Pose

- ▶ Tournez l'anneau métallique ③ de façon à ce qu'il soit parallèle à l'axe longitudinal de l'anneau d'arrimage ② comme indiqué sur l'illustration.

L'anneau métallique doit être parallèle à l'axe longitudinal de l'anneau d'arrimage pour que vous puissiez enfoncer la tige de verrouillage suffisamment loin. Sinon, vous ne pouvez pas poser, déplacer ni déposer l'anneau d'arrimage.

- ▶ Tenez l'anneau d'arrimage ② entre l'index et le majeur comme indiqué sur l'illustration et placez votre pouce au centre de l'anneau métallique ③, sur le point de résistance.

- ▶ Enfoncez la tige de verrouillage avec le pouce jusqu'en butée.
- ▶ Enfoncez l'anneau d'arrimage ② près de la charge dans l'un des crans de la glissière ① et déplacez-le de 12 mm environ.
- ▶ Retirez votre pouce du point de résistance et déplacez l'anneau d'arrimage ② jusqu'à encliquetage.
- ▶ Tournez l'anneau métallique ③ de façon à ce qu'il soit perpendiculaire à l'axe longitudinal de l'anneau d'arrimage ②.
Lorsque l'anneau métallique est perpendiculaire à l'axe longitudinal de l'anneau d'arrimage, la tige de verrouillage ne peut être que légèrement enfoncée. Ainsi, l'anneau d'arrimage ne peut pas se desserrer de manière intempestive, par exemple si vous appuyez dessus.
- ▶ Contrôlez que l'anneau d'arrimage ② est bien ancré.
L'anneau d'arrimage ne peut pas être déplacé.

Dépose

- ▶ Tournez l'anneau métallique ③ de façon à ce qu'il soit parallèle à l'axe longitudinal de l'anneau d'arrimage ②.
- ▶ Saisissez l'anneau d'arrimage ② comme décrit pour la pose et enfoncez la tige de verrouillage avec le pouce jusqu'en butée.
- ▶ Déplacez l'anneau d'arrimage ② jusqu'à l'un des crans de la glissière ① et retirez-le par le haut.

Dispositifs de transport

Filet de protection

⚠ ATTENTION

Le filet de protection seul n'est pas en mesure de retenir ou d'immobiliser des objets lourds, des bagages ou des charges lourdes. En cas de changement brusque de direction, de coup de frein brutal ou d'accident, vous risquez d'être heurté par des objets qui ne sont pas arrimés. Il y a risque de blessure, voire danger de mort!

Rangez toujours les objets de manière à ce qu'ils ne puissent pas être projetés. Immobilisez les objets, les bagages ou le chargement

(en les arrimant, par exemple), même lorsque vous utilisez le filet de protection, afin d'empêcher tout glissement ou basculement.

⚠ ATTENTION

Lorsqu'un filet de protection est monté, les occupants du véhicule risquent d'être plaqués contre celui-ci s'ils sont assis derrière. Il y a risque de blessure, en particulier lors d'un freinage ou d'un changement brusque de direction.

Les occupants du véhicule ne doivent jamais s'asseoir derrière le filet de protection.

Le filet de protection délimite le compartiment de chargement. Il protège les occupants du véhicule des objets et/ou des bagages légers si ceux-ci glissent ou se renversent. Tenez toujours compte des remarques relatives à l'arrimage du chargement (> page 354).

Vous pouvez monter le filet de protection obliquement derrière les sièges avant ou derrière la 1^{re} rangée de sièges arrière.

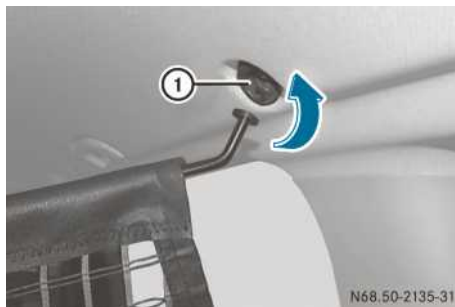

Supports supérieurs

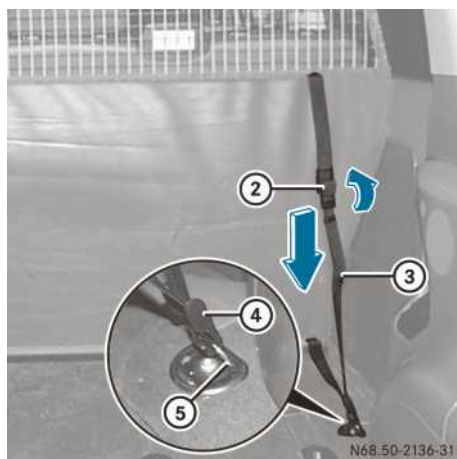

Cavité d'ancrage au plancher (exemple avec anneau d'arrimage fixe)

Pose

- ▶ Le cas échéant, déposez le bac de rangement du compartiment de chargement (▷ page 359).
- ▶ Accrochez le filet de protection aux supports supérieurs ① de manière à ce que les sangles de retenue ③ soient orientées vers l'arrière.
- ▶ Montez les anneaux d'arrimage ⑤ dans les glissières le plus près possible des pieds des sièges arrière (▷ page 355). Ce faisant, respectez une distance d'au moins 5 cm par rapport aux pieds des sièges arrière pour pouvoir les déplacer ultérieurement.
- ▶ Contrôlez que les anneaux d'arrimage ⑤ sont bien ancrés.
Les anneaux d'arrimage ne peuvent pas être déplacés.
- ▶ Tendez les sangles de retenue ③ du filet de protection.
- ▶ Accrochez les crochets ④ des sangles de retenue ③ aux anneaux d'arrimage ⑤.
- ▶ Rabattez le dispositif de tension ② vers le haut.
- ▶ Tirez l'extrémité libre des sangles de retenue ③ vers le bas (flèche) pour tendre les sangles de retenue ③.
- ▶ Rabattez le dispositif de tension ② vers le bas pour finir de tendre les sangles.
- ▶ Si nécessaire, posez le bac de rangement du compartiment de chargement (▷ page 359).

- ▶ Contrôlez la tension du filet de protection après quelques kilomètres.
- ▶ Retendez si nécessaire.

Dépose

- ▶ Le cas échéant, déposez le bac de rangement du compartiment de chargement (▷ page 359).
- ▶ Rabattez le dispositif de tension ② vers le haut.
Les sangles de retenue ③ sont détendues.
- ▶ Retirez les crochets ④ des sangles de retenue ③ des anneaux d'arrimage ⑤ situés dans la partie inférieure.
- ▶ Décrochez le filet de protection au niveau des supports supérieurs ①.
- ▶ Si nécessaire, déposez les anneaux d'arrimage ⑤ (▷ page 355).
- ▶ Si nécessaire, posez le bac de rangement du compartiment de chargement (▷ page 359).
- ▶ Enroulez le filet de protection et fixez-le à l'aide des bandes velcro.

Réglage du siège avant lorsque le filet de protection est posé

- ▶ Rabattez le dispositif de tension ② vers le haut au niveau des sangles de retenue ③. Le filet de protection est détendu.
- ▶ Réglez correctement le siège avant.
- ▶ Retendez le filet de protection.

Bac de rangement du compartiment de chargement

Consignes de sécurité importantes

⚠ ATTENTION

Lorsque les objets, les bagages ou le chargement ne sont pas arrimés ou sont insuffisamment arrimés, ils risquent de glisser, de se renverser ou d'être projetés et ainsi de heurter les occupants du véhicule. Il y a risque de blessure, en particulier lors d'un freinage brutal ou d'un changement brusque de direction. Rangez toujours les objets de manière à ce qu'ils ne puissent pas être projetés. Avant chaque trajet, arrimez les objets, les bagages ou le chargement afin d'éviter qu'ils ne glissent ou ne se renversent.

⚠ ATTENTION

Si la compartimentation de l'espace de chargement n'est pas correctement verrouillée dans les fixations, elle risque de se détacher et d'être projetée pendant la marche. Il y a risque d'accident et de blessure.

Posez la compartimentation de l'espace de chargement conformément aux descriptions. Après la pose de la compartimentation de l'espace de chargement, assurez-vous toujours que la compartimentation de l'espace de chargement est bien verrouillée et abaissée.

La compartimentation de l'espace de chargement n'est fixée correctement que si les 2 leviers sont verrouillés.

Respectez les directives de chargement (▷ page 352).

Bacs de rangement

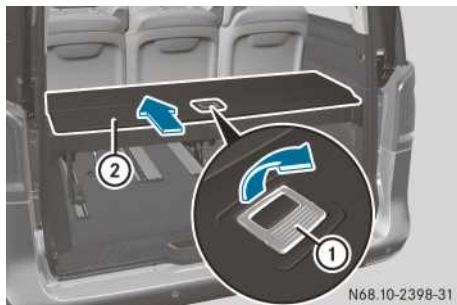

- **Ouverture:** appuyez sur la poignée ① (flèche). Le couvercle ② se relève en son milieu.
- Poussez le couvercle ② vers l'arrière jusqu'en butée.

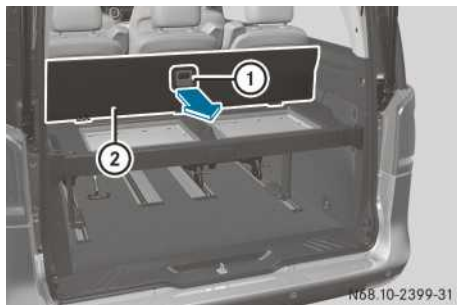

- **Fermeture:** tirez le couvercle ② vers l'avant à l'aide de la poignée ①.
- Appuyez le couvercle ② vers le bas en son milieu jusqu'à ce qu'il soit complètement fermé.

Relèvement et abaissement

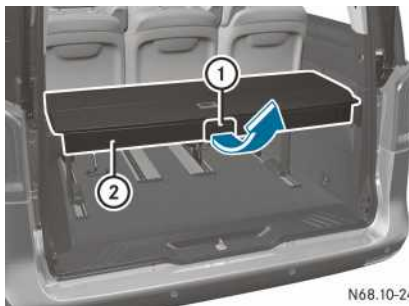

- **Relèvement en position à 70°:** tirez la poignée ① dans le sens de la flèche. La compartimentation de l'espace de chargement est déverrouillée.
- Basculez la compartimentation de l'espace de chargement vers le haut ②.

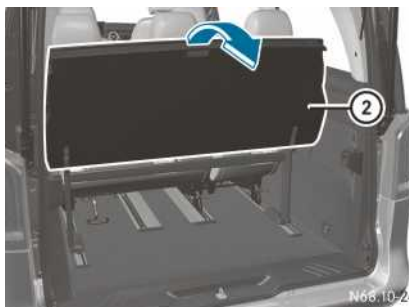

Veillez à ce que la compartimentation de l'espace de chargement soit toujours abaissée pendant la marche.

- **Abaissement:** tirez la compartimentation de l'espace de chargement ② vers le bas jusqu'à ce qu'elle se verrouille. La compartimentation de l'espace de chargement ② est verrouillée.

Dépose et pose

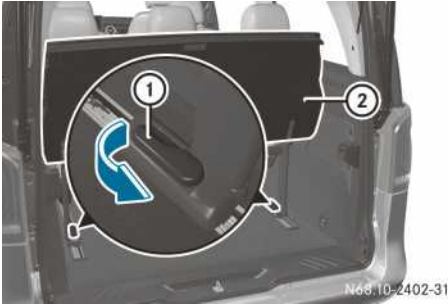

- ▶ **Dépose:** relevez la compartimentation de l'espace de chargement (2) (> page 358).
- ▶ Basculez le levier (1) vers l'intérieur. La compartimentation de l'espace de chargement (2) se déverrouille.
- ▶ Enlevez la compartimentation de l'espace de chargement (2).

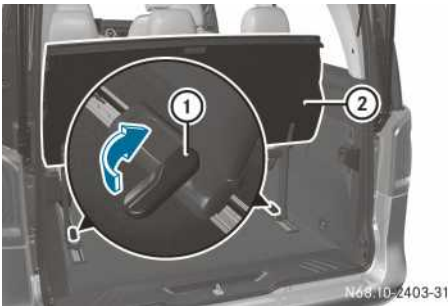

Dans la mesure du possible, posez la compartimentation de l'espace de chargement avec l'aide d'une 2e personne.

- ▶ **Pose:** placez la compartimentation de l'espace de chargement (2) en biais dans le véhicule.
- ▶ Pivotez la compartimentation de l'espace de chargement (2) dans le véhicule et insérez-la dans les glissières.
Les glissières ont des repères triangulaires aux points d'insertion qui doivent être au même niveau que les leviers (1).
- ▶ Basculez le levier (1) vers l'extérieur. La compartimentation de l'espace de chargement (2) se verrouille.
- ▶ Abaissez la compartimentation de l'espace de chargement (2).

Systèmes de portage

⚠ ATTENTION

Lorsque le toit est chargé, le centre de gravité se trouve plus haut et la tenue de route se modifie. Si vous dépassez la charge maximale sur le toit, le comportement routier ainsi que la manœuvrabilité et le comportement au freinage du véhicule sont fortement compromis. Il y a risque d'accident.

Respectez impérativement la charge maximale sur le toit et adaptez votre style de conduite.

Vous trouverez de plus amples informations sur la charge maximale sur le toit sous « Points d'arrimage et systèmes de portage » (> page 427).

! Veillez à ce que

- les vis du système de portage sur le toit soient vissées dans les points de vissage prévus à cet effet, qu'elles ne soient pas serrées avec un couple supérieur à 10 Nm et que
- les vis soient vissées sur 4 tours au minimum

Montez uniquement des systèmes de portage pour le toit et pour l'arrière testés et agréés pour Mercedes-Benz. Ils sont conçus pour ne pas endommager le véhicule.

Vous pouvez poser un système de portage sur le toit et un porte-vélos arrière, par exemple, sur le hayon.

Lorsque le système de portage est déposé, remettez les capuchons des filetages de fixation.

Si vous avez monté un système de portage arrière sur le hayon, le poids supplémentaire limite le soutien apporté par les ressorts à gaz lors de l'ouverture du hayon. Vous devez alors exercer une force plus importante pour ouvrir le hayon. Vous devriez également soutenir le hayon après son ouverture afin de prévenir un abaissement intempestif, en particulier lorsque les températures extérieures sont en dessous du point de congélation.

Informations utiles

Cette notice d'utilisation décrit tous les modèles ainsi que l'ensemble des équipements de série et optionnels qui étaient disponibles pour votre véhicule au moment de la clôture de la rédaction de cette notice d'utilisation. Des divergences sont possibles selon les pays. Notez que votre véhicule n'est pas obligatoirement équipé de toutes les fonctions décrites. Cela vaut également pour les fonctions et systèmes importants pour la sécurité.

Lisez les informations sur les ateliers qualifiés (▷ page 33).

Compartiment moteur

Capot

Consignes de sécurité importantes

ATTENTION

Si le capot est déverrouillé, il pourrait s'ouvrir pendant la marche et empêcher toute visibilité. Il y a risque d'accident.

Ne déverrouillez jamais le capot lorsque vous roulez. Avant chaque trajet, assurez-vous que le capot est verrouillé.

ATTENTION

Lors de l'ouverture ou de la fermeture du capot, il peut arriver que le capot bascule brusquement jusqu'en butée. Il y a risque de blessure dans la zone de basculement du capot.

Ouvrez et fermez le capot uniquement lorsqu'il n'y a personne dans la zone de basculement.

ATTENTION

Si vous ouvrez le capot en cas de surchauffe du moteur ou d'incendie dans le compartiment moteur, vous risquez d'entrer en contact avec des gaz chauds ou autres ingrédients ou lubrifiants qui s'échappent. Il y a risque de blessure.

En cas de surchauffe, laissez le moteur refroidir avant d'ouvrir le capot. En cas d'incendie

dans le compartiment moteur, laissez le capot fermé et prévenez les pompiers.

ATTENTION

Le compartiment moteur abrite des composants en mouvement. Même lorsque le contact est coupé, certains composants peuvent encore être en mouvement ou redémarrer brusquement, par exemple le ventilateur du radiateur. Il y a risque de blessure.

Si vous devez effectuer des travaux dans le compartiment moteur,

- coupez le contact
- n'introduisez jamais les mains dans la zone de danger des composants en mouvement, par exemple la zone du ventilateur
- enlevez vos bijoux et votre montre-bracelet
- tenez notamment vos vêtements et vos cheveux loin des pièces mobiles

ATTENTION

Le système d'injection fonctionne sous haute tension. Vous risquez de recevoir une décharge électrique si vous touchez des composants sous tension. Il y a risque de blessure.

Ne touchez jamais aux composants du système d'injection lorsque le contact est mis.

Les pièces conductrices du système d'injection sont les injecteurs, par exemple.

ATTENTION

Certains composants à l'intérieur du compartiment moteur peuvent être très chauds, par exemple le moteur, le radiateur et les pièces du système d'échappement. Il y a risque de blessure en cas de travaux dans le compartiment moteur!

Dans la mesure du possible, laissez le moteur refroidir et ne touchez qu'aux composants mentionnés ci-après.

Si vous devez effectuer des travaux dans le compartiment moteur, ne touchez qu'aux composants suivants :

- Capot
- Jauge à huile

- Bouchon de l'orifice de remplissage de l'huile moteur
- Bouchon du réservoir du lave-glace
- Bouchon du vase d'expansion du liquide de refroidissement

Ouverture du capot

⚠ ATTENTION

Si vous ouvrez le capot en cas de surchauffe du moteur ou d'incendie dans le compartiment moteur, vous risquez d'entrer en contact avec des gaz chauds ou autres ingrédients ou lubrifiants qui s'échappent. Il y a risque de blessure.

En cas de surchauffe, laissez le moteur refroidir avant d'ouvrir le capot. En cas d'incendie dans le compartiment moteur, laissez le capot fermé et prévenez les pompiers.

⚠ ATTENTION

Certains composants à l'intérieur du compartiment moteur peuvent être très chauds, par exemple le moteur, le radiateur et les pièces du système d'échappement. Il y a risque de blessure en cas de travaux dans le compartiment moteur !

Dans la mesure du possible, laissez le moteur refroidir et ne touchez qu'aux composants mentionnés ci-après.

- ! Assurez-vous que les bras d'essuie-glace ne sont pas basculés vers l'avant. Sinon, vous pouvez endommager les essuie-glaces ou le capot.



Respectez impérativement les consignes de sécurité lorsque vous ouvrez le capot.

- ▶ Arrêtez le véhicule à l'écart de la circulation et, dans la mesure du possible, sur une surface horizontale.
- ▶ Arrêtez le moteur.
- ▶ Immobilisez le véhicule pour l'empêcher de se mettre à rouler (▷ page 199).
- ▶ Tirez la poignée de déverrouillage ① du capot.
Le capot est déverrouillé.



- ▶ Passez les doigts dans la fente, poussez le levier ② du verrou de sécurité du capot vers la gauche et soulevez le capot.
Si le capot est ouvert de 40 cm environ, celui-ci est automatiquement ouvert et maintenu en position ouverte par les amortisseurs à gaz.

Fermeture du capot

⚠ ATTENTION

Des chiffons éventuellement oubliés dans le compartiment moteur ou d'autres matières inflammables peuvent s'enflammer au contact des pièces chaudes du moteur ou du système d'échappement. Il y a risque d'incendie. Après que des travaux de maintenance ont été effectués, assurez-vous qu'aucun corps étranger inflammable ne se trouve dans le compartiment moteur ou au niveau du système d'échappement.

- ! N'appuyez pas sur le capot avec les mains. Sinon, vous pourriez l'endommager.
- ▶ Abaissez le capot, puis laissez-le retomber avec un peu d'élan d'une hauteur de 30 cm.

Le capot doit s'enclencher de manière audible dans la serrure.

- ▶ Contrôlez que le capot est verrouillé correctement.

Si vous pouvez soulever un peu le capot, cela signifie qu'il n'est pas verrouillé correctement. Si le capot n'est pas verrouillé correctement, rouvrez-le. Refermez le capot avec plus d'élan.

Vue d'ensemble du compartiment moteur

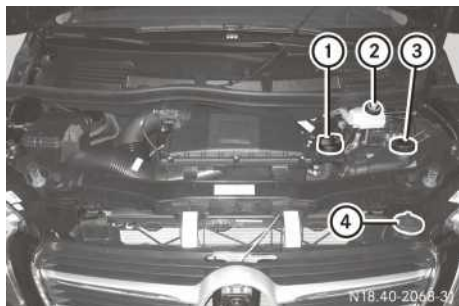

- ① Bouchon de l'orifice de remplissage de l'huile moteur (▷ page 362)
- ② Bouchon du réservoir de liquide de frein (▷ page 366)
- ③ Bouchon du vase d'expansion du liquide de refroidissement (▷ page 365)
- ④ Bouchon du réservoir du lave-glace (▷ page 367)

Contrôlez régulièrement les niveaux des différents réservoirs et l'étanchéité des organes. Si vous constatez une perte de liquide (par exemple lorsqu'une tache d'huile se forme sous le véhicule à l'arrêt), contactez immédiatement un atelier qualifié.

Huile moteur

Remarques générales

- ❗ Au fur et à mesure de son utilisation, l'huile moteur s'encrasse, perd en qualité et progressivement en volume. Contrôlez régulièrement le niveau d'huile et faites l'appoint ou, si nécessaire, faites effectuer la vidange.

Tenez compte des informations sur les huiles moteur agréées et la consommation d'huile qui

figurent sous « Ingrédients et lubrifiants, capacités » (▷ page 422).

Vous pouvez contrôler le niveau d'huile moteur

- sur le visuel de l'ordinateur de bord
- avec la jauge à huile

Contrôle électronique du niveau d'huile

Si le niveau d'huile n'est toujours pas affiché au bout de 5 minutes et que la température extérieure est extrêmement basse, attendez 5 minutes supplémentaires avant de reprendre la mesure.

Si le niveau d'huile moteur n'est toujours pas affiché après plusieurs tentatives, contrôlez-le avec la jauge (▷ page 363). Faites contrôler la mesure du niveau d'huile moteur par un atelier qualifié.

Pour la mesure, le contact doit être mis et le moteur doit être arrêté une fois qu'il a atteint sa température de service. Le véhicule doit être à l'horizontale. Utilisez les touches du volant.

- ▶ Arrêtez le véhicule sur une surface horizontale.
- ▶ Arrêtez le moteur.
- ▶ Attendez 5 minutes. Attendez 5 minutes.
- ▶ Tournez la clé en position **2** dans le contacteur d'allumage.
- ▶ Appuyez sur la touche pour afficher la liste des menus.
- ▶ Appuyez sur ou pour sélectionner le menu **Maintenance**.
- ▶ Appuyez sur la touche **OK**.
- ▶ Appuyez sur ou pour sélectionner **Niveau huile moteur**.
- ▶ Appuyez sur la touche **OK**.

Pendant la mesure du niveau d'huile moteur, le message **Niveau huile moteur Mesure en cours! Mesure correcte si véhicule à l'horizontale** apparaît sur le visuel.

Après la mesure du niveau d'huile moteur, les messages suivants peuvent apparaître sur le visuel.

Message sur le visuel:

Niveau huile moteur correct-

- ▶ **Mesures à prendre:** il n'est pas nécessaire de faire l'appoint.

Message sur le visuel:

A la station-service: ajouter X.X l d'huile moteur-

- ▶ Faites l'appoint de la quantité X.X l d'huile indiquée (▷ page 364).
- ▶ **Mesures à prendre:** effectuez une nouvelle mesure du niveau d'huile moteur au bout de quelques minutes.

Message sur le visuel:

Niveau huile moteur Baisser niveau huile-

Le niveau d'huile est trop élevé.

- ▶ **Mesures à prendre:** faites aspirer l'excès d'huile.

Message sur le visuel:

Mettre le contact pour mesurer le niveau d'huile moteur-

- ▶ **Mesures à prendre:** tournez la clé en position 2 dans le contacteur d'allumage.

Message sur le visuel:

Niveau huile moteur: temps d'attente non respecté-

- ▶ **Mesures à prendre:** reprenez la mesure du niveau d'huile moteur au bout de 5 minutes environ si le moteur a atteint sa température de service.
- ▶ Reprenez la mesure du niveau d'huile moteur au bout de 30 minutes environ si le moteur n'a pas atteint sa température de service.

Message sur le visuel:

Niveau huile moteur uniquement quand moteur arrêté-

- ▶ **Mesures à prendre:** arrêtez le moteur et attendez 5 minutes environ avant de reprendre la mesure du niveau d'huile moteur, si le moteur a atteint sa température de service.

Message sur le visuel:

Niveau huile moteur Système ne fonct. pas-

La mesure du niveau d'huile moteur est défectueuse.

- ▶ **Mesures à prendre:** contrôlez le niveau d'huile avec la jauge (▷ page 363).
- ▶ Faites contrôler l'indicateur du niveau d'huile par un atelier qualifié.

Contrôle du niveau d'huile avec la jauge à huile

 **ATTENTION**

Si vous ouvrez le capot en cas de surchauffe du moteur ou d'incendie dans le compartiment moteur, vous risquez d'entrer en contact avec des gaz chauds ou autres ingrédients ou lubrifiants qui s'échappent. Il y a risque de blessure.

En cas de surchauffe, laissez le moteur refroidir avant d'ouvrir le capot. En cas d'incendie dans le compartiment moteur, laissez le capot fermé et prévenez les pompiers.

 **ATTENTION**

Certains composants à l'intérieur du compartiment moteur peuvent être très chauds, par exemple le moteur, le radiateur et les pièces du système d'échappement. Il y a risque de blessure en cas de travaux dans le compartiment moteur!

Dans la mesure du possible, laissez le moteur refroidir et ne touchez qu'aux composants mentionnés ci-après.

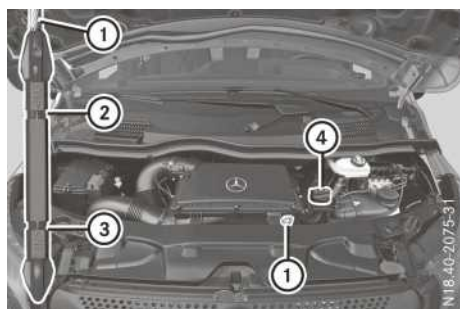

Jauge à huile et orifice de remplissage de l'huile moteur (exemple : moteur à essence)

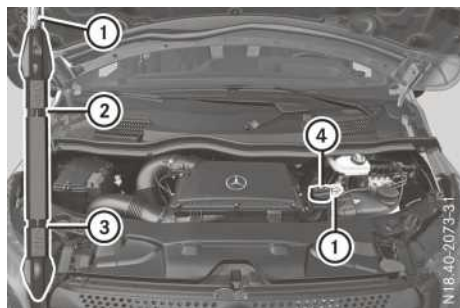

Jauge à huile et orifice de remplissage de l'huile moteur (exemple : moteur diesel)

Contrôlez le niveau d'huile uniquement lorsque le moteur est à température de service.

- ▶ Arrêtez le véhicule à l'écart de la circulation et, dans la mesure du possible, sur une surface horizontale.
 - ▶ Immobilisez le véhicule pour l'empêcher de se mettre à rouler.
 - ▶ Arrêtez le moteur.
 - ▶ Attendez 5 minutes.
 - ▶ Ouvrez le capot (▷ page 361).
 - ▶ Retirez la jauge à huile ①.
 - ▶ Essuyez la jauge ① avec un chiffon non pelucheux.
 - ▶ Réintroduisez la jauge à huile ① jusqu'en butée dans le tube de guidage, puis retirez-la de nouveau.
- Le niveau d'huile est correct s'il se situe entre le repère minimum ③ et le repère maximum ②.
- ▶ Si le niveau d'huile est descendu jusqu'au repère minimum ③ ou en dessous, dévissez

le bouchon ④ et ajoutez de l'huile moteur (▷ page 364).

La quantité d'huile entre les repères ② et ③ est de

- 2,5 litres environ pour les moteurs diesel d'une puissance inférieure à 100 kW
- 2 litres environ pour les moteurs diesel d'une puissance supérieure à 100 kW
- 1,5 litre environ pour les moteurs à essence

▶ Fermez le capot.

Appoint d'huile moteur

⚠ ATTENTION

Si vous ouvrez le capot en cas de surchauffe du moteur ou d'incendie dans le compartiment moteur, vous risquez d'entrer en contact avec des gaz chauds ou autres ingrédients ou lubrifiants qui s'échappent. Il y a un risque de blessure.

En cas de surchauffe, laissez le moteur refroidir avant d'ouvrir le capot. En cas d'incendie dans le compartiment moteur, laissez le capot fermé et prévenez les pompiers.

⚠ ATTENTION

Certains composants à l'intérieur du compartiment moteur peuvent être très chauds, par exemple le moteur, le radiateur et les pièces du système d'échappement. Il y a un risque de blessure en cas de travaux dans le compartiment moteur!

Dans la mesure du possible, laissez le moteur refroidir et ne touchez qu'aux composants mentionnés ci-après.

⚠ ATTENTION

Si l'huile moteur entre en contact avec des composants brûlants du compartiment moteur, elle risque de s'enflammer. Il y a un risque d'incendie et de blessure.

Veillez à ne pas verser de l'huile moteur à côté de l'orifice de remplissage. Laissez le moteur refroidir et nettoyez soigneusement les composants souillés par l'huile moteur avant de démarrer le moteur.



Protection de l'environnement

Veillez à ne pas répandre d'huile en faisant l'appoint. Vous polluez l'environnement si vous laissez l'huile s'infiltrer dans le sol ou se mélanger aux eaux de ruissellement.

! Ne versez pas trop d'huile moteur. Si vous avez versé une quantité d'huile moteur trop importante, le moteur ou le catalyseur risquent d'être endommagés. Faites aspirer tout excès d'huile moteur.

! N'utilisez pas d'additifs supplémentaires dans l'huile moteur. Cela risque d'endommager le moteur.

Tenez compte des informations sur les huiles moteur agréées qui figurent sous « Ingrédients et lubrifiants, capacités » (> page 422).

- ▶ Ouvrez le capot (> page 361).
- ▶ Dévissez le bouchon  et enlevez-le.
- ▶ Faites l'appoint d'huile moteur.
- ▶ Remettez le bouchon  en place sur l'orifice de remplissage et vissez-le. Assurez-vous que le bouchon est bien en place.
- ▶ Contrôlez le niveau d'huile avec la jauge (> page 363).
- ▶ Fermez le capot.

Liquide de refroidissement

ATTENTION

Les ingrédients et lubrifiants peuvent être toxiques et dangereux pour la santé. Il y a risque de blessure.

Lors de l'utilisation, du stockage et de l'élimination des ingrédients et lubrifiants, tenez compte des inscriptions sur les récipients d'origine correspondants. Conservez toujours les ingrédients et lubrifiants dans leur récipient d'origine fermé. Tenez toujours les batteries hors de portée des enfants.

ATTENTION

Si vous ouvrez le capot en cas de surchauffe du moteur ou d'incendie dans le compartiment moteur, vous risquez d'entrer en contact avec des gaz chauds ou autres ingréd-

dients ou lubrifiants qui s'échappent. Il y a risque de blessure.

En cas de surchauffe, laissez le moteur refroidir avant d'ouvrir le capot. En cas d'incendie dans le compartiment moteur, laissez le capot fermé et prévenez les pompiers.

ATTENTION

Certains composants à l'intérieur du compartiment moteur peuvent être très chauds, par exemple le moteur, le radiateur et les pièces du système d'échappement. Il y a risque de blessure en cas de travaux dans le compartiment moteur!

Dans la mesure du possible, laissez le moteur refroidir et ne touchez qu'aux composants mentionnés ci-après.

Le liquide de refroidissement contient du glycol et est par conséquent toxique. Respectez également les consignes de sécurité qui figurent sous « Ingrédients et lubrifiants, capacités » (> page 417).

ATTENTION

Le circuit de refroidissement du moteur est sous pression, en particulier lorsque le moteur est chaud. Lorsque vous ouvrez le bouchon, vous pourriez être brûlé par des projections de liquide chaud. Il y a risque de blessure.

Laissez refroidir le moteur avant d'ouvrir le bouchon. Portez des gants et des lunettes de protection lors de l'ouverture. Ouvrez lentement le bouchon pour laisser la pression s'échapper.

Contrôlez le niveau du liquide de refroidissement et/ou faites l'appoint de liquide de refroidissement uniquement lorsque le véhicule est à l'horizontale et après que le moteur a refroidi. La température du liquide de refroidissement doit être inférieure à 50 °C.

! Contrôlez régulièrement l'étanchéité du système de refroidissement du moteur et du système de chauffage.

En cas de perte importante de liquide de refroidissement, faites déterminer et éliminer la cause du problème par un atelier qualifié.

⚠ ATTENTION

Si du produit antigel entre en contact avec des composants brûlants du moteur ou du système d'échappement, il risque de s'enflammer. Il y a risque d'incendie et de blessure. Laissez refroidir le moteur avant de faire l'appoint de produit antigel. Veillez à ne pas verser de produit antigel à côté de l'orifice de remplissage. Nettoyez soigneusement les composants encrassés avec du produit antigel avant de démarrer le moteur.

! Veillez à ne pas répandre de liquide de refroidissement sur les surfaces peintes. Sinon, vous risquez d'endommager la peinture.

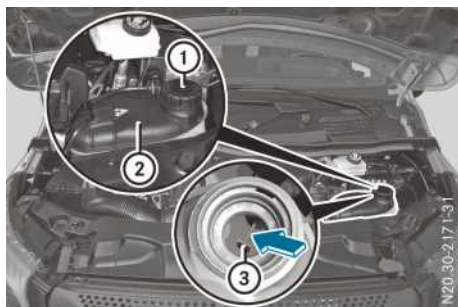

Bouchon et vase d'expansion du liquide de refroidissement (exemple)

Contrôle du niveau du liquide de refroidissement

- ▶ Arrêtez le véhicule à l'écart de la circulation et, dans la mesure du possible, sur une surface horizontale.
- ▶ Arrêtez le moteur.
- ▶ Immobilisez le véhicule pour l'empêcher de se mettre à rouler.
- ▶ Ouvrez le capot (▷ page 361).
- ▶ Laissez refroidir le moteur.
- ▶ Tournez lentement le bouchon ① d'un demi-tour vers la gauche et attendez que la pression soit retombée.

- ▶ Continuez de tourner le bouchon ① et enlevez-le du vase d'expansion du liquide de refroidissement ②.
- ▶ Contrôlez le niveau du liquide de refroidissement. Le niveau du liquide de refroidissement dans le vase d'expansion ② est correct s'il atteint le repère ③ à froid. Le niveau du liquide de refroidissement dans le vase d'expansion ② est correct s'il se situe environ 1,5 cm au-dessus du repère ③ à chaud.

Appoint de liquide de refroidissement

- ▶ Si le niveau du liquide de refroidissement se trouve en dessous du repère ③ dans l'orifice de remplissage, faites l'appoint de liquide de refroidissement. Tenez compte des indications relatives à la composition du liquide de refroidissement et à la qualité de l'eau qui figurent sous « Ingrédients et lubrifiants, capacités » (▷ page 424). Pour éviter d'endommager le système de refroidissement du moteur, utilisez uniquement un produit antigel et anticorrosion agréé qui est conforme aux prescriptions Mercedes-Benz relatives aux ingrédients et lubrifiants.
- ▶ Remettez le bouchon ① en place et tournez-le vers la droite jusqu'à ce qu'il soit serré à fond.
- ▶ Démarrez le moteur.
- ▶ Réglez la température dans l'habitacle sur la puissance de chauffage maximale par l'intermédiaire de l'unité de commande de la climatisation.
- ▶ Arrêtez le moteur au bout de 5 minutes environ et laissez-le refroidir.
- ▶ Contrôlez de nouveau le niveau du liquide de refroidissement et faites l'appoint si nécessaire.
- ▶ Fermez le capot.

Liquide de frein

⚠ ATTENTION

Les ingrédients et lubrifiants peuvent être toxiques et dangereux pour la santé. Il y a risque de blessure.

Lors de l'utilisation, du stockage et de l'élimination des ingrédients et lubrifiants, tenez compte des inscriptions sur les récipients d'origine correspondants. Conservez toujours les ingrédients et lubrifiants dans leur récipient d'origine fermé. Tenez toujours les batteries hors de portée des enfants.

Le liquide de frein est dangereux pour la santé. Respectez également les consignes de sécurité qui figurent sous « Ingrédients et lubrifiants, capacités » (▷ page 417).

ATTENTION

Au fur et à mesure de son utilisation, le liquide de frein absorbe l'humidité de l'air. Cela abaisse le point d'ébullition du liquide de frein. Si le point d'ébullition est trop bas, des bulles de vapeur peuvent se former dans le circuit de freinage lorsque les freins sont fortement sollicités. Cela réduit l'efficacité du freinage. Il y a risque d'accident.

Faites remplacer le liquide de frein aux intervalles prévues.

! Si le niveau du liquide de frein dans le réservoir a atteint le repère minimum ou se situe en dessous, contrôlez immédiatement l'étanchéité du système de freinage. Contrôlez également l'épaisseur des garnitures de frein. Contactez immédiatement un atelier qualifié. Ne faites pas l'appoint de liquide de frein. Le défaut n'en serait pas éliminé pour autant.

! Le liquide de frein attaque la peinture, le plastique et le caoutchouc. Si du liquide de frein est entré en contact avec des éléments peints, en plastique ou en caoutchouc, rincez immédiatement à l'eau.

Faites remplacer le liquide de frein tous les 2 ans par un atelier qualifié. Tenez compte des remarques relatives au liquide de frein qui figurent sous « Ingrédients et lubrifiants, capacités » (▷ page 424).

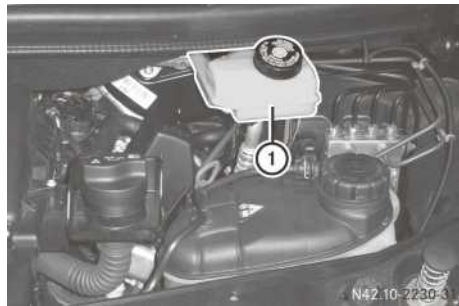

Le système d'actionnement de l'embrayage et le système de freinage sont actionnés de manière hydraulique par le biais du liquide de frein.

Contrôlez régulièrement le niveau du liquide de frein, par exemple toutes les semaines ou à chaque ravitaillement.

Contrôle du niveau du liquide de frein

- ▶ Arrêtez le véhicule à l'écart de la circulation et, dans la mesure du possible, sur une surface horizontale.
- ▶ Arrêtez le moteur.
- ▶ Immobilisez le véhicule pour l'empêcher de se mettre à rouler.
- ▶ Ouvrez le capot (▷ page 361).
- ▶ Contrôlez le niveau du liquide de frein. Le niveau du liquide de frein est correct s'il se situe entre le repère minimum et le repère maximum du réservoir .
- ▶ Fermez le capot.

Liquide de lave-glace

ATTENTION

Si vous ouvrez le capot en cas de surchauffe du moteur ou d'incendie dans le compartiment moteur, vous risquez d'entrer en contact avec des gaz chauds ou autres ingrédients ou lubrifiants qui s'échappent. Il y a risque de blessure.

En cas de surchauffe, laissez le moteur refroidir avant d'ouvrir le capot. En cas d'incendie dans le compartiment moteur, laissez le capot fermé et prévenez les pompiers.

⚠ ATTENTION

Certains composants à l'intérieur du compartiment moteur peuvent être très chauds, par exemple le moteur, le radiateur et les pièces du système d'échappement. Il y a risque de blessure en cas de travaux dans le compartiment moteur !

Dans la mesure du possible, laissez le moteur refroidir et ne touchez qu'aux composants mentionnés ci-après.

⚠ ATTENTION

Si du concentré pour liquide de lave-glace entre en contact avec des composants brûlants du moteur ou du système d'échappement, il risque de s'enflammer. Il y a risque d'incendie et de blessure.

Veillez à ne pas verser du concentré pour liquide de lave-glace à côté de l'orifice de remplissage.

- ❗ Utilisez uniquement un liquide de lave-glace compatible avec les diffuseurs en plastique (SummerFit MB ou WinterFit MB, par exemple). Vous risquez d'endommager les diffuseurs en plastique des projecteurs si vous utilisez un produit inapproprié.

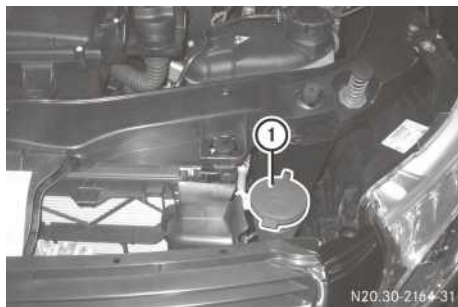

Réservoir du lave-glace (exemple)

Mélangez du concentré pour liquide de lave-glace à l'eau toute l'année. Tenez compte des remarques relatives au liquide de lave-glace qui figurent sous « Ingrédients et lubrifiants, capacités » (▷ page 425).

Appoint de liquide de lave-glace

- ▶ Préparez le liquide de lave-glace dans un récipient séparé en respectant les proportions indiquées.
- ▶ Ouvrez le capot (▷ page 361).
- ▶ Soulevez le bouchon ① du réservoir de liquide de lave-glace par la languette.
- ▶ Faites l'appoint de liquide de lave-glace préparé à l'avance.
- ▶ Remettez le bouchon ① en place sur l'orifice de remplissage, puis appuyez dessus jusqu'à ce qu'il s'enclenche de manière audible.
- ▶ Fermez le capot.

Maintenance

Remarques générales

♻ Protection de l'environnement

Pour tous les travaux, tenez compte des mesures de protection de l'environnement. Pour l'élimination des ingrédients et lubrifiants, par exemple de l'huile moteur, tenez compte des dispositions légales en vigueur. Cette remarque s'applique également à toutes les pièces, telles que les filtres, qui sont entrés en contact avec les ingrédients et lubrifiants. Pour tout renseignement, adressez-vous à un atelier qualifié.

Éliminez les emballages vides, les chiffons de nettoyage et les produits d'entretien dans le respect des règles de protection de l'environnement. Tenez également compte des notices d'utilisation des produits d'entretien.

Ne laissez pas le moteur tourner inutilement à l'arrêt.

Avant d'effectuer des travaux de maintenance ou des réparations, prenez impérativement connaissance

- des sections correspondantes qui se trouvent dans la documentation technique, par exemple dans la notice d'utilisation et les informations atelier
- des dispositions légales en vigueur, par exemple des prescriptions en matière de sécurité du travail et de prévention des accidents.

Pour effectuer des travaux sous le véhicule, utilisez des chandelles dont la portance est suffisante.

N'utilisez en aucun cas un cric à la place. Le cric n'est prévu que pour soulever le véhicule pendant une durée limitée lors d'un changement de roue. Le cric n'est pas conçu pour effectuer des travaux de maintenance sous le véhicule.

Tenez également compte des remarques relatives aux ateliers qualifiés (▷ page 33).

L'ampleur et la fréquence des travaux de contrôle et de maintenance dépendent avant tout des conditions d'utilisation du véhicule. Les travaux de contrôle et de maintenance requièrent des connaissances spécifiques qui ne peuvent pas être transmises dans cette notice d'utilisation. Seul le personnel qualifié est autorisé à effectuer ces travaux.

Le carnet de maintenance du véhicule décrit l'ampleur et la fréquence des travaux de maintenance; il contient également des remarques complémentaires sur la garantie pour vices cachés. Vous trouverez des informations sur les ingrédients et lubrifiants agréés par Mercedes-Benz et les capacités sous « Ingrédients et lubrifiants, capacités » (▷ page 417).

Faites toujours effectuer les services de maintenance conformément aux directives et aux recommandations qui figurent dans le carnet de maintenance. Sinon, au vu du résultat d'une enquête menée par le constructeur, vous risquez de perdre vos droits à la garantie et de ne plus pouvoir bénéficier d'un geste commercial. Tenez compte des remarques qui figurent sous « Pièces d'origine Mercedes-Benz » (▷ page 34).

Indicateur d'intervalles de maintenance

Remarques générales

L'indicateur d'intervalles de maintenance vous informe de l'échéance du prochain service de maintenance. Vous trouverez de plus amples informations sur le service de maintenance et les intervalles de maintenance dans le carnet de maintenance.

- ❗ L'indicateur d'intervalles de maintenance ne vous donne aucune information sur le niveau d'huile moteur. Ne confondez pas l'indicateur d'intervalles de maintenance avec un indicateur du niveau d'huile moteur.

Le visuel affiche pendant quelques secondes un des messages de maintenance suivants, par exemple :

- Service A dans XX jours
- Service A arrivé à échéance
- Service A dépassé: XX jours

Le temps restant ou la distance restant à parcourir jusqu'à la prochaine échéance apparaît alors. Lorsque l'échéance d'un service de maintenance est dépassée, c'est le temps déjà écoulé ou la distance déjà parcourue depuis l'arrivée à échéance du service de maintenance qui apparaît. La lettre dans le message affiché sur le visuel indique le service de maintenance à effectuer. **A** désigne un petit et **B** un grand service de maintenance.

Lorsque l'atelier qualifié, par exemple un point de service Mercedes-Benz, a effectué les travaux de maintenance, l'indicateur d'intervalles de maintenance est remis à zéro. Vous pouvez aussi y obtenir de plus amples informations, par exemple sur les travaux de maintenance.

L'échéance de maintenance prescrite est adaptée aux conditions d'utilisation normales du véhicule. En cas de conditions d'utilisation difficiles ou de sollicitation élevée du véhicule, les travaux de maintenance doivent être effectués plus souvent que prescrit. C'est le cas par exemple

- lors de trajets réguliers en ville avec des arrêts intermédiaires fréquents
- si vous utilisez essentiellement votre véhicule pour des trajets courts
- lors de trajets en montagne ou sur des routes en mauvais état
- lorsque le moteur tourne fréquemment et longtemps au ralenti







Dans ces conditions d'utilisation ou dans des conditions d'utilisation similaires, faites remplacer plus souvent le filtre à air, l'huile moteur ainsi que le filtre à huile. En cas de sollicitation élevée, faites contrôler plus souvent les pneus. Pour de plus amples informations, adressez-vous à un atelier qualifié, par exemple à un point de service Mercedes-Benz.

Masquage du message de maintenance

- ▶ Appuyez sur la touche ou la touche du volant.

Affichage de l'échéance d'un service de maintenance

Utilisez les touches du volant.

- ▶ Tournez la clé en position **2** dans le contacteur d'allumage.
- ▶ Appuyez sur la touche  pour afficher la liste des menus.
- ▶ Appuyez sur la touche  ou la touche  pour sélectionner le menu **Main-tenance**, puis confirmez avec .
- ▶ Appuyez sur la touche  ou la touche  pour sélectionner le sous-menu **ASSYST PLUS**, puis confirmez avec . L'échéance de maintenance apparaît sur le visuel.

ASSYST (indicateur dynamique de maintenance)

Dans le cas des véhicules équipés de l'indicateur dynamique de maintenance ASSYST, l'échéance du prochain service est déterminée sur la base de la distance parcourue et de votre style de conduite.

L'intervalle de temps entre les services de maintenance s'allonge

- si vous ménagez le véhicule (en faisant tourner le moteur à des régimes modérés)
- si vous évitez les trajets courts pendant lesquels le moteur n'a pas le temps d'atteindre sa température de service

ASSYST tient seulement compte des périodes pendant lesquelles la batterie est branchée. Pour respecter la périodicité des services de maintenance, vous devez retrancher les temps d'immobilisation avec la batterie débranchée du nombre de jours affiché dans le message de maintenance.

Batterie

Consignes de sécurité importantes

Les interventions sur la batterie, telles que la dépose ou la pose, requièrent l'utilisation d'outils spéciaux et exigent des connaissances spécialisées. Par conséquent, confiez toujours les interventions sur la batterie à un atelier qualifié.

ATTENTION

Les travaux effectués de façon non conforme sur la batterie peuvent par exemple provoquer un court-circuit. Cela peut entraîner des limitations du fonctionnement de systèmes importants pour la sécurité, tels que le système d'éclairage, l'ABS (système antiblocage de roues) ou l'ESP® (régulation du comportement dynamique). La sécurité de fonctionnement de votre véhicule peut être compromise.

Vous risquez de perdre le contrôle du véhicule, par exemple

- lors des freinages
- en cas de mouvements de braquage brusques et/ou si vous roulez à une vitesse inadaptée

Il y a risque d'accident.

En cas de court-circuit ou d'incident similaire, prenez immédiatement contact avec un atelier qualifié. Ne reprenez pas la route. Confiez toujours les interventions sur la batterie à un atelier qualifié.

Vous trouverez de plus amples informations sous « ABS » (> page 73) et sous « ESP® » (> page 74).

ATTENTION

L'accumulation d'électricité statique peut provoquer des étincelles et enflammer le mélange gazeux très explosif qui se dégage de la batterie. Il y a risque d'explosion.

Touchez la carrosserie métallique immédiatement avant de toucher la batterie, afin d'éliminer l'électricité statique présente.

Ce mélange gazeux très explosif se forme lorsque vous chargez la batterie ou que vous utilisez l'aide au démarrage.

Veillez toujours à ce que ni vous ni la batterie ne soyez chargés en électricité statique. L'électricité statique est provoquée par exemple

- par le port de vêtements en matière synthétique
- par le frottement des vêtements sur le siège

- lorsque vous déplacez la batterie en la tirant ou en la poussant sur de la moquette ou sur toute autre surface synthétique
- lorsque vous frottez la batterie avec des chiffons

Tenez compte des consignes de sécurité et des mesures de protection suivantes lors de la manipulation de la batterie.



Risque d'explosion. Des gaz détonants se dégagent lors de la charge des batteries. Chargez les batteries uniquement dans un local bien ventilé.



Il est interdit de fumer ou d'approcher un feu ou une flamme nue au cours de la manipulation de la batterie. Evitez la formation d'étincelles.



L'électrolyte est corrosif. Evitez tout contact avec la peau, les yeux ou les vêtements. Portez des gants de protection qui résistent à l'acide! En cas de projections sur la peau ou les vêtements, neutralisez immédiatement l'acide avec de la lessive ou une base, puis nettoyez avec de l'eau. Si nécessaire, consultez un médecin.



Portez des lunettes de protection. Lorsque vous mélangez de l'eau et de l'acide, vous pouvez recevoir des projections dans les yeux. Rincez immédiatement les projections d'électrolyte à l'eau claire et consultez immédiatement un médecin!



Eloignez les enfants. Les enfants ne sont pas en mesure d'estimer les risques liés à la manipulation des batteries et de l'électrolyte.



Manipulez les batteries en respectant les consignes de sécurité, les mesures de protection et les procédures qui figurent dans la présente notice d'utilisation.



Protection de l'environnement



Les piles contiennent des substances polluantes. La loi interdit de les éliminer avec les ordures ménagères. Elles doivent être récupérées séparément et valorisées

dans le respect des règles de protection de l'environnement.



Eliminez les piles dans le respect des règles de protection de l'environnement. Déposez les piles usagées dans un atelier qualifié ou dans un point de récupération des piles usagées.

Tenez compte des remarques suivantes :

- Rechargez les batteries plus souvent si
 - vous utilisez le véhicule le plus souvent pour des trajets courts
 - vous utilisez le véhicule le plus souvent lorsque la température extérieure est basse
 - vous immobilisez le véhicule pendant une période prolongée

Pour que leur durée de vie soit aussi longue que prévue, les batteries doivent toujours être suffisamment chargées.

- Si vous souhaitez immobiliser votre véhicule pendant une période prolongée, faites-vous conseiller par un point de service Mercedes-Benz.
 - Retirez la clé lorsque vous arrêtez le véhicule et n'avez besoin d'aucun consommateur électrique. Le véhicule ne consomme alors qu'une très faible quantité d'énergie et vous ménagez la batterie.
 - Pour l'aide au démarrage d'un autre véhicule ou de votre véhicule, utilisez uniquement le point d'aide au démarrage qui se trouve dans le compartiment moteur (> page 386).
 - Pour des raisons de sécurité, utilisez uniquement une batterie recommandée par Mercedes-Benz lorsque vous changez la batterie de votre véhicule.
- Ces batteries sont testées et agréées pour votre véhicule. Elles garantissent une meilleure étanchéité afin que les occupants ne soient pas brûlés par l'acide au cas où elles seraient endommagées lors d'un accident.
- Faites déposer la batterie par un atelier qualifié.

Emplacements

En fonction de la variante d'équipement, votre véhicule peut être équipé de 2 batteries dans le caisson du siège avant droit :

- Batterie de démarrage
- Batterie d'appoint

Débranchement et dépose

ATTENTION

Lors du processus de charge, la batterie produit de l'hydrogène. Si vous provoquez un court-circuit ou si des étincelles se forment, l'hydrogène risque de s'enflammer. Il y a risque d'explosion.

- Assurez-vous toujours que, la cosse du pôle positif de la batterie branchée n'entre pas en contact avec les pièces du véhicule.
- Ne posez jamais d'objets métalliques ni d'outils sur la batterie.
- Lors du branchement et du débranchement de la batterie, tenez impérativement compte de l'ordre des opérations indiqué pour les cosses de la batterie.
- Lors de l'aide au démarrage, assurez-vous toujours de raccorder uniquement les cosses de batterie de polarité identique.
- Lors de l'aide au démarrage, tenez impérativement compte de l'ordre des opérations indiqué pour le branchement et le débranchement du câble de dépannage.
- Ne branchez ou ne débranchez pas les cosses de la batterie lorsque le moteur tourne.

ATTENTION

L'électrolyte est corrosif. Il y a risque de blessure.

Évitez tout contact avec la peau, les yeux ou les vêtements. N'inhalez pas les gaz qui se dégagent de la batterie. Ne vous penchez pas au-dessus de la batterie. Tenez les batteries hors de portée des enfants. Rincez immédiatement et soigneusement les projections d'électrolyte avec beaucoup d'eau claire et consultez immédiatement un médecin.

 Confiez toujours les interventions sur la batterie à un atelier qualifié.

Si, exceptionnellement, vous devez impérativement débrancher vous-même la batterie, respectez les points suivants :

- Immobilisez le véhicule pour qu'il ne puisse pas se mettre à rouler.
- Arrêtez le moteur et retirez la clé. Assurez-vous que le contact est coupé. Veillez à ce que tous les voyants qui se trouvent sur le combiné d'instruments soient éteints. Sinon, vous risquez d'endommager des organes électroniques, tels que l'alternateur.
- Le frein de stationnement est serré automatiquement lorsque la batterie est débranchée. Vous ne pouvez alors plus déplacer le véhicule.
- La boîte de vitesses reste bloquée sur la position **P** lorsque la batterie est débranchée (véhicules équipés d'une boîte de vitesses automatique). Vous ne pouvez alors plus déplacer le véhicule.
- Débranchez d'abord la cosse du pôle négatif, puis celle du pôle positif. N'intervertissez en aucun cas les cosses. Sinon, l'électronique du véhicule risque d'être endommagée.

La batterie et le cache de la cosse du pôle positif doivent toujours être montés correctement lors de l'utilisation.

La batterie de démarrage se trouve dans le caisson du siège avant droit.

- ▶ Arrêtez tous les consommateurs électriques.
- ▶ Arrêtez le moteur et retirez la clé du contacteur d'allumage.
- ▶ Ouvrez la porte avant droite.
- ▶ Retirez le bac de rangement latéral de la partie supérieure du caisson de siège en le tirant avec les 2 mains. Le bac de rangement peut être ouvert jusqu'au montant B.
- ▶ Retirez le bac de rangement du caisson de siège en le tirant en biais vers le haut.

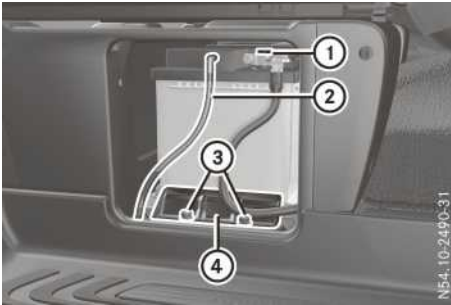

Caisson de siège ouvert

- ▶ Desserrez les vis ③ du support ④.
- ▶ Enlevez le support ④.
- ▶ Débranchez le flexible de dégazage ② de la partie supérieure de la batterie.
- ▶ Tirez la batterie hors du caisson du siège de manière à pouvoir débrancher et écarter la cosse du pôle négatif.
- ▶ Débranchez la cosse du pôle négatif ①.
- ▶ Ecarter la cosse du pôle négatif de manière à ce que la cosse de batterie ne puisse plus entrer en contact avec le pôle négatif ①.

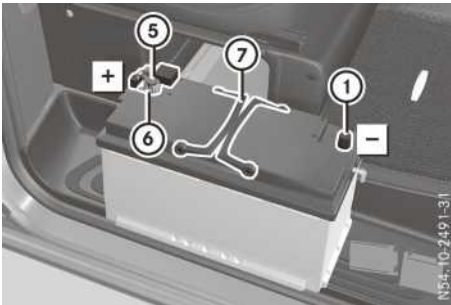

Batterie de démarrage (exemple)

- ▶ Tirez la batterie hors du caisson du siège et posez-la sur la baguette de seuil comme indiqué sur l'illustration. Tenez la batterie par les étriers ⑦ si nécessaire.
- ▶ Enlevez le cache qui se trouve sur le pôle positif ⑤ de la batterie.
- ▶ Débranchez la cosse ⑥ du pôle positif ⑤.
- ▶ Ecarter la cosse du pôle positif ⑥ de manière à ce que la cosse de batterie ne puisse plus entrer en contact avec le pôle positif ⑤.
- ▶ Retirez la batterie de la baguette de seuil en la soulevant par les étriers ⑦.

Branchement et pose

⚠ ATTENTION

Lors du processus de charge, la batterie produit de l'hydrogène. Si vous provoquez un court-circuit ou si des étincelles se forment, l'hydrogène risque de s'enflammer. Il y a risque d'explosion.

- Assurez-vous toujours que, la cosse du pôle positif de la batterie branchée n'entre pas en contact avec les pièces du véhicule.
- Ne posez jamais d'objets métalliques ni d'outils sur la batterie.
- Lors du branchement et du débranchement de la batterie, tenez impérativement compte de l'ordre des opérations indiqué pour les cosses de la batterie.
- Lors de l'aide au démarrage, assurez-vous toujours de raccorder uniquement les cosses de batterie de polarité identique.
- Lors de l'aide au démarrage, tenez impérativement compte de l'ordre des opérations indiqué pour le branchement et le débranchement du câble de dépannage.
- Ne branchez ou ne débranchez pas les cosses de la batterie lorsque le moteur tourne.

! Branchez toujours la batterie en effectuant les opérations dans l'ordre indiqué ci-après. N'intervertissez en aucun cas les cosses. Sinon, l'électronique du véhicule sera endommagée.

Respectez impérativement la position de montage prescrite de la cosse du pôle positif. Sinon, la cosse du pôle positif peut entrer en contact avec des pièces du véhicule. Dans ce cas, il y a risque de court-circuit et d'incendie.

L'emplacement de montage de la batterie de démarrage se trouve dans le caisson du siège avant droit.

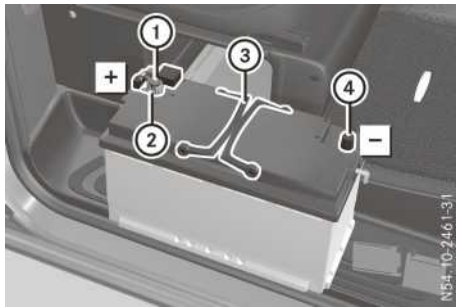

Batterie de démarrage (exemple)

- ▶ Posez la batterie sur la baguette de seuil comme indiqué sur l'illustration et tenez-la par les étriers ③ si nécessaire.
- ▶ Branchez la cosse ② du pôle positif ①. Respectez impérativement la position de montage de la cosse du pôle positif indiquée sur l'illustration. Le câble côté positif doit être parallèle au côté du bac de la batterie dans la zone de branchement.
- ▶ Mettez le cache en place sur le pôle positif ① de la batterie.
- ▶ Rabattez les 2 étriers ③ sur la batterie.
- ▶ Poussez la batterie à l'intérieur du caisson du siège de manière à pouvoir brancher la cosse du pôle négatif.
- ▶ Branchez la cosse du pôle négatif ④.
- ▶ Enfoncez la batterie dans le caisson du siège jusqu'en butée.

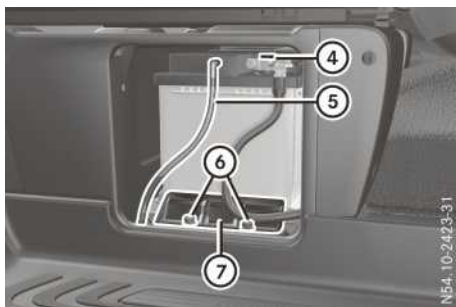

Caisson de siège ouvert avec batterie de démarrage montée

- ▶ Branchez le flexible de dégazage ⑤ sur le raccord situé sur la partie supérieure de la batterie.
- ▶ Positionnez le support ⑦ au-dessus de l'arête inférieure du bac de la batterie et des taraudages des vis ⑥.
- ▶ Fixez le support ⑦ en serrant les vis ⑥ à fond.
Cela empêche la batterie de glisser.
- ▶ Insérez le bac de rangement en biais par le haut dans le caisson de batterie et fermez-le.
Le bac de rangement doit s'encliqueter en haut dans les 2 supports du caisson de siège de manière audible.

Après avoir branché la batterie, vous devez effectuer les opérations suivantes :

- ▶ Réinitialisez les vitres latérales (▷ page 96).
- ▶ Réinitialisez les rétroviseurs extérieurs (▷ page 128).
- ▶ Réinitialisez les portes coulissantes électriques (▷ page 89).
- ▶ Réinitialisez le hayon EASY-PACK (▷ page 92).

Charge

⚠ ATTENTION

Une batterie déchargée peut déjà geler dès que la température est voisine du point de congélation. Si vous utilisez l'aide au démarrage ou si vous chargez la batterie, des gaz peuvent s'échapper de la batterie. Il y a risque d'explosion.

Laissez toujours une batterie gelée dégelé avant de la charger ou d'utiliser l'aide au démarrage.

Lorsque la température extérieure est basse et que les voyants de contrôle et d'alerte qui se trouvent sur le combiné d'instruments ne s'allument pas, la batterie déchargée est très probablement gelée. Dans ce cas, ne chargez pas la batterie et n'utilisez pas l'aide au démarrage. La durée de vie d'une batterie dégelée peut être raccourcie. Le démarrage peut en être affecté, en particulier lorsque la température est basse. Faites contrôler la batterie dégelée par un atelier qualifié.

⚠ ATTENTION

Un mélange gazeux explosif peut s'échapper de la batterie pendant la charge ou lors de l'aide au démarrage. Il y a risque d'explosion.

Évitez impérativement d'approcher un feu ou une flamme nue, de provoquer des étincelles ou de fumer. Assurez-vous que l'aération soit suffisante pendant la charge ou lors de l'aide au démarrage. Ne vous penchez pas au-dessus de la batterie.

⚠ ATTENTION

L'électrolyte est corrosif. Il y a risque de blessure.

Évitez tout contact avec la peau, les yeux ou les vêtements. N'inhalez pas les gaz qui se dégagent de la batterie. Ne vous penchez pas au-dessus de la batterie. Tenez les batteries hors de portée des enfants. Rincez immédiatement et soigneusement les projections d'électrolyte avec beaucoup d'eau claire et consultez immédiatement un médecin.

! Pour charger la batterie lorsqu'elle est montée dans le véhicule, utilisez uniquement un chargeur testé et agréé par Mercedes-Benz. Ce type de chargeur permet de charger les batteries lorsqu'elles sont montées. Sinon, l'électronique du véhicule pourrait être endommagée.

! Chargez la batterie uniquement par le point d'aide au démarrage.

Le chargeur spécialement adapté aux véhicules Mercedes-Benz, testé et agréé par Mercedes-Benz, est disponible en accessoire. Seul ce chargeur permet de charger la batterie lorsqu'elle est montée. Pour en savoir plus sur ce produit et sur sa disponibilité, adressez-vous à un point de service Mercedes-Benz. Avant de charger la batterie, nous vous recommandons de lire la notice d'utilisation du chargeur.

Si vous utilisez le véhicule le plus souvent pour des trajets courts et/ou lorsque la température extérieure est basse, rechargez la batterie plus souvent.

Pour charger la batterie lorsqu'elle est montée dans le véhicule, utilisez le chargeur testé et agréé par Mercedes-Benz uniquement en liaison avec le point d'aide au démarrage qui se trouve dans le compartiment moteur.

► Raccordez le chargeur au pôle positif et à la masse dans le même ordre que l'autre batterie lors de l'aide au démarrage du moteur (▷ page 386).

i Rechargez une batterie déposée et non utilisée tous les 3 mois. Vous éviterez ainsi l'autodécharge de la batterie et que celle-ci soit endommagée.

Entretien

! Si les cosses et la surface des batteries sont sales, des courants de fuite peuvent se former. Les batteries peuvent alors se décharger.

! N'utilisez aucun produit de nettoyage à base de carburant. Les produits de nettoyage à base de carburant attaquent les bacs des batteries.

! L'infiltration de saleté dans les éléments de batterie augmente l'autodécharge de la batterie qui risque alors d'être endommagée.

Tenez impérativement compte des remarques suivantes relatives à l'entretien des batteries :

- Contrôlez régulièrement le serrage des cosses des batteries et la fixation du câble négatif sur le châssis.
- Veillez à ce que les cosses et la surface des batteries soient toujours propres et sèches.
- Enduisez légèrement la face inférieure des cosses de batterie de graisse antiacide.
- Nettoyez les bacs des batteries uniquement avec des produits de nettoyage du commerce.

Entretien

Consignes d'entretien

ATTENTION

Si vous utilisez les orifices de la carrosserie ou les pièces rapportées comme marchepieds, vous risquez

- de glisser et/ou de tomber
- d'endommager le véhicule et de tomber

Il y a risque de blessure.

Utilisez toujours des marchepieds stables, par exemple une échelle appropriée.

! N'utilisez pas le guidage inférieur de la porte coulissante (chariot) comme marchepied. Sinon, vous pourriez en endommager la garniture et/ou le mécanisme de la porte coulissante.

! Pour nettoyer votre véhicule, n'utilisez pas

- de chiffons secs, rêches ou rugueux
- de produits abrasifs
- de solvants
- de produits de nettoyage contenant des solvants

Ne frottez pas.

Ne touchez pas les surfaces et les films de protection avec des objets durs tels qu'une bague ou un grattoir à neige. Sinon, vous pourriez rayer ou endommager les surfaces et les films de protection.

! N'immobilisez pas votre véhicule pour une longue durée immédiatement après son nettoyage, notamment si les jantes ont été nettoyées avec des produits de nettoyage pour jantes. Les produits de nettoyage pour jantes risquent d'augmenter la corrosion au niveau des disques et des garnitures de frein. Par conséquent, roulez pendant quelques minutes après un nettoyage. Lorsque vous freinez, les disques de frein s'échauffent et les garnitures de frein sèchent. Le véhicule peut alors être immobilisé pour une longue durée.

Protection de l'environnement

Nettoyez votre véhicule uniquement sur une aire de lavage prévue à cet effet. Éliminez les bidons vides et le matériel de nettoyage usagé

dans le respect des règles de protection de l'environnement.

Protection de l'environnement

Éliminez les emballages vides et les chiffons de nettoyage dans le respect des règles de protection de l'environnement.

L'entretien régulier de votre véhicule est nécessaire pour préserver à long terme sa qualité.

Pour l'entretien, utilisez les produits d'entretien et de nettoyage recommandés et agréés par Mercedes-Benz.

Lavage du véhicule et nettoyage de la peinture

Station de lavage

ATTENTION

Après le passage dans une station de lavage, l'efficacité des freins est réduite. Il y a risque d'accident.

Après un passage dans une station de lavage, freinez avec prudence en tenant compte des conditions de circulation jusqu'à ce que l'efficacité des freins soit rétablie.

! Veillez à ce que le système de lavage soit adapté à la taille du véhicule.

Démontez l'antenne supplémentaire éventuellement montée et rabattez les rétroviseurs extérieurs avant d'entrer dans la station de lavage. Vous risqueriez sinon d'endommager les rétroviseurs extérieurs et l'antenne ou d'endommager le véhicule.

En quittant la station de lavage, veillez à ce que les rétroviseurs soient entièrement déployés et, le cas échéant, à ce que l'antenne supplémentaire soit remontée.

! Veillez à ce que

- les vitres latérales et le toit soient entièrement fermés
- la soufflante du climatiseur automatique soit arrêtée
- le commutateur des essuie-glaces se trouve sur **0**

Sinon, le véhicule risque d'être endommagé.

Le véhicule peut passer dès le début dans une station de lavage automatique.

En cas de fort encrassement, prélevez le véhicule avant de le faire passer dans la station de lavage.

Après le passage dans la station de lavage, enlevez la cire déposée sur le pare-brise et les raclettes des balais d'essuie-glace. Vous éviterez ainsi la formation de stries et réduirez le bruit qui pourrait se produire lors du passage des balais sur les dépôts.

Lavage manuel

Dans certains pays, le lavage manuel est autorisé uniquement sur les aires de lavage spécialement prévues pour cet usage. Si vous souhaitez effectuer un lavage manuel, tenez compte des dispositions légales en vigueur dans le pays où vous vous trouvez.

- ▶ N'utilisez pas d'eau chaude et ne lavez pas le véhicule en plein soleil.
- ▶ Pour le nettoyage, utilisez une éponge douce spéciale voiture.
- ▶ Utilisez un produit de nettoyage doux (un shampoing auto agréé par Mercedes-Benz, par exemple).
- ▶ Rincez soigneusement le véhicule avec un jet d'eau de pression modérée.
- ▶ Ne dirigez pas le jet d'eau directement vers les grilles d'entrée d'air.
- ▶ Utilisez suffisamment d'eau et rincez fréquemment l'éponge.
- ▶ Rincez le véhicule avec de l'eau propre, puis essuyez soigneusement le véhicule avec une peau de chamois.
- ▶ Ne laissez pas le produit de nettoyage sécher sur la peinture.

Lorsque vous utilisez le véhicule en hiver, éliminez soigneusement et dès que possible les dépôts de sel d'épandage.

Nettoyeur haute pression

ATTENTION

Le jet d'eau d'une buse à jet circulaire (fraise à dégraisser) peut entraîner des dommages non visibles de l'extérieur sur les pneus ou les éléments du train de roulement. Les composants endommagés de cette manière peuvent

tomber en panne inopinément. Il y a risque d'accident.

N'utilisez pas un nettoyeur haute pression équipé d'une buse à jet circulaire pour nettoyer le véhicule. Faites immédiatement remplacer les pneus ou les éléments du train de roulement endommagés.

! N'utilisez en aucun cas un nettoyeur haute pression dans l'habitacle. En effet, la quantité d'eau générée sous pression par le nettoyeur haute-pression ainsi que le brouillard de pulvérisation en résultant risquent d'endommager fortement le véhicule.

! Lors du nettoyage haute pression, respectez une distance minimale de 30 cm environ entre la buse haute pression et les pièces du véhicule. N'utilisez pas un nettoyeur haute pression équipé d'une buse à jet circulaire. Sinon, vous pourriez endommager les pièces du véhicule ou du moteur.

! Déplacez continuellement le jet d'eau pendant le nettoyage. Vous éviterez ainsi tout risque d'endommagement.

Ne dirigez pas le jet d'eau sur

- les interstices de porte
- la caméra de recul
- les coussins de suspension
- les flexibles de frein
- les masses d'équilibrage
- les composants électriques
- les connecteurs électriques
- les joints
- la chaîne cinématique, en particulier les paliers intermédiaires de l'arbre de transmission

! Les composants du système de post-traitement des gaz d'échappement doivent être nettoyés uniquement lorsqu'ils ont refroidi. Sinon, les capteurs risquent d'être endommagés.

Ne dirigez jamais le jet d'eau directement vers le tuyau d'échappement. Sinon, certains éléments du système de post-traitement des gaz d'échappement risquent d'être endommagés.

Lavage du moteur

❗ Évitez impérativement toute entrée d'eau dans les orifices d'aspiration d'air ou de ventilation. Si vous utilisez un nettoyeur haute pression ou un nettoyeur vapeur, ne dirigez pas le jet directement sur les composants électriques et les extrémités des câbles.

Après avoir lavé le moteur, enduisez-le d'un produit de conservation. Lors de cette opération, veillez à ne pas mettre de produit de conservation sur la transmission à courroie.

Tenez également compte des remarques qui figurent sous « Nettoyeur haute pression » (▷ page 377).

Nettoyage de la peinture

❗ Sur les surfaces peintes, n'apposez en aucun cas

- des autocollants
- des films
- des plaquettes magnétiques ou autres

Sinon, vous pourriez endommager la peinture.

Les rayures, dépôts agressifs, attaques d'acide et dégradations résultant d'un entretien incorrect ne peuvent pas toujours être complètement éliminés. Adressez-vous dans ce cas à un atelier qualifié.

- ▶ Éliminez si possible immédiatement les souillures en évitant de frotter trop fort.
- ▶ Appliquez du nettoyant insectes sur les traces d'insectes, laissez agir, puis rincez les surfaces traitées.
- ▶ Humidifiez les déjections d'oiseaux, laissez agir, puis rincez les surfaces traitées.
- ▶ Éliminez les traces de liquide de refroidissement, de liquide de frein, les résines d'arbre, les traces d'huile, de carburant et de graisse avec un chiffon imbibé d'essence de nettoyage ou d'essence à briquet en frottant légèrement.
- ▶ Éliminez les taches de goudron avec un nettoyant goudron.
- ▶ Éliminez la cire avec un produit servant à enlever le silicone.

Nettoyage des pièces chromées

❗ Ne nettoyez pas les sorties d'échappement avec un nettoyant acide, tel qu'un nettoyant sanitaire ou un produit de nettoyage pour jantes.

Sous l'action des produits d'épandage et des conditions environnementales, les impuretés peuvent former une fine couche de rouille en surface. Un entretien régulier, notamment en hiver et après chaque lavage du véhicule, peut redonner aux pièces chromées leur éclat d'origine.

- ▶ Nettoyez les pièces chromées avec un produit d'entretien pour chrome testé et agréé par Mercedes-Benz.

Nettoyage des vitres

ATTENTION

Lors du nettoyage du pare-brise ou des balais d'essuie-glace, les essuie-glaces pourraient se mettre en mouvement et vous risqueriez d'être coincé. Il y a risque de blessure.

Arrêtez toujours les essuie-glaces et coupez le contact avant de nettoyer le pare-brise ou les balais d'essuie-glace.

- ❗ Écartez les bras d'essuie-glace de la vitre uniquement lorsqu'ils sont à la verticale et que le capot est fermé. Sinon, vous allez endommager le capot.
- ❗ Tenez le bras d'essuie-glace lorsque vous le rabattez. Si le bras d'essuie-glace se rabat brusquement sur le pare-brise, celui-ci peut être endommagé.
- ❗ Pour nettoyer la face intérieure des vitres, n'utilisez pas de chiffons secs, de produits abrasifs, de solvants ou de produits de nettoyage contenant des solvants. Évitez tout contact avec des objets durs tels qu'un grattoir à neige ou une bague. Sinon, les vitres pourraient être endommagées.
- ❗ Nettoyez régulièrement les évacuations d'eau du pare-brise et de la lunette arrière. Il peut arriver que l'eau ne puisse plus s'écouler à cause des dépôts naturels (feuilles, fleurs, pollens, etc.). Cela peut entraîner l'apparition de dommages dus à la corrosion et endommager les composants électroniques.

- ▶ Nettoyez la face extérieure et intérieure des vitres avec un chiffon humide et un produit de nettoyage agréé et recommandé par Mercedes-Benz.

Extérieur

Nettoyage des jantes

- ❗ N'utilisez pas de produits de nettoyage acides ou alcalins, sinon vous risquez de corroder les vis de roue et les ressorts de retenue des masses d'équilibrage.
- ❗ N'immobilisez pas votre véhicule pour une longue durée immédiatement après son nettoyage, notamment si les jantes ont été nettoyées avec des produits de nettoyage pour jantes. Les produits de nettoyage pour jantes risquent d'augmenter la corrosion au niveau des disques et des garnitures de frein. Par conséquent, roulez pendant quelques minutes après un nettoyage. Lorsque vous freinez, les disques de frein s'échauffent et les garnitures de frein sèchent. Le véhicule peut alors être immobilisé pour une longue durée.

Si vous nettoyez les jantes avec un nettoyeur haute pression, respectez les consignes de sécurité relatives au nettoyeur haute pression (▷ page 377). Sinon, vous pourriez endommager les pneus.

Nettoyage des balais d'essuie-glace

ATTENTION

Lors du nettoyage du pare-brise ou des balais d'essuie-glace, les essuie-glaces pourraient se mettre en mouvement et vous risqueriez d'être coincé. Il y a risque de blessure.

Arrêtez toujours les essuie-glaces et coupez le contact avant de nettoyer le pare-brise ou les balais d'essuie-glace.

- ❗ Ecartez les bras d'essuie-glace de la vitre uniquement lorsqu'ils sont à la verticale et que le capot est fermé. Sinon, vous allez endommager le capot.
- ❗ Ne tirez pas le balai d'essuie-glace. Sinon, vous pourriez endommager le balai d'essuie-glace.

- ❗ Ne nettoyez pas les balais d'essuie-glace trop souvent et évitez de les frotter trop fort. Sinon, vous risquez d'endommager le revêtement graphite. Les essuie-glaces pourraient alors produire du bruit lors du balayage.

- ❗ Tenez le bras d'essuie-glace lorsque vous le rabattez. Si le bras d'essuie-glace se rabat brusquement sur le pare-brise, celui-ci peut être endommagé.

- ▶ Tournez la clé en position **0** dans le contacteur d'allumage ou retirez-la.
- ▶ Ecartez les bras d'essuie-glace du pare-brise en les basculant vers l'avant jusqu'à encliquetage.
- ▶ Nettoyez avec précaution les balais d'essuie-glace à l'aide d'un chiffon humide.
- ▶ Rabattez les bras d'essuie-glace sur le pare-brise avant de mettre le contact.

Nettoyage de l'éclairage extérieur

- ❗ Utilisez uniquement un produit de nettoyage ou des chiffons de nettoyage compatibles avec les diffuseurs en plastique. Vous risquez de rayer ou d'endommager les diffuseurs en plastique de l'éclairage extérieur en utilisant un produit ou des chiffons de nettoyage inappropriés.
- ▶ Nettoyez les diffuseurs en plastique de l'éclairage extérieur avec une éponge humide et un produit de nettoyage doux (shampooing auto Mercedes-Benz, par exemple) ou avec des chiffons de nettoyage.

Nettoyage des clignotants intégrés aux rétroviseurs

- ❗ Utilisez uniquement un produit de nettoyage ou des chiffons de nettoyage compatibles avec les diffuseurs en plastique. Vous risquez de rayer ou d'endommager les diffuseurs en plastique des clignotants intégrés aux rétroviseurs en utilisant un produit ou des chiffons de nettoyage inappropriés.
- ▶ Nettoyez les diffuseurs en plastique des clignotants intégrés aux boîtiers de rétroviseurs extérieurs avec une éponge humide et un produit de nettoyage doux (shampooing auto Mercedes-Benz, par exemple) ou avec des chiffons de nettoyage.

Nettoyage des capteurs

! N'utilisez pas de chiffons secs, rêches ou rugueux et ne frottez pas. Sinon, vous allez rayer ou endommager les capteurs. Si vous nettoyez les capteurs avec un nettoyeur haute pression ou un nettoyeur vapeur, tenez compte des recommandations du fabricant en ce qui concerne la distance à maintenir entre la buse de l'appareil et le véhicule.

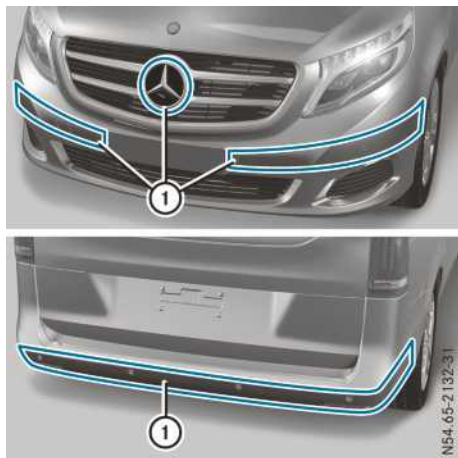

► Nettoyez les capteurs ① des systèmes d'aide à la conduite avec de l'eau, du shampooing et un chiffon doux.

Nettoyage de la caméra de recul

! N'utilisez pas de chiffons secs, rêches ou rugueux et ne frottez pas. Sinon, vous allez rayer ou endommager l'objectif de la caméra de recul.

Si vous nettoyez le véhicule avec un nettoyeur haute pression ou un nettoyeur vapeur, respectez une distance minimale de 50 cm par rapport à la caméra de recul. Ne dirigez pas le jet directement sur la caméra de recul. Sinon, vous risquez d'endommager la caméra de recul.

L'objectif de la caméra se trouve à côté de la poignée du hayon.

Lorsque vous utilisez un produit à base de cire pour nettoyer votre véhicule, veillez à ne pas en mettre sur l'objectif de la caméra si le volet est ouvert. Si nécessaire, éliminez la cire avec de l'eau, du shampooing et un chiffon doux.

- Assurez-vous que le moteur est arrêté et que la clé se trouve en position **2** dans le contacteur d'allumage.
- Assurez-vous que la fonction **Activation si marche arrière engagée** est sélectionnée dans le menu **Caméra de recul** du système multimédia (voir la notice d'utilisation spécifique).
- Engagez la marche arrière ou mettez la boîte de vitesses sur **R**.
Le volet de la caméra de recul s'ouvre.
- Nettoyez l'objectif de la caméra à l'eau claire et avec un chiffon doux.

Vous pouvez aussi ouvrir directement le volet de la caméra de recul par l'intermédiaire d'une fonction du menu :

- Dans le menu **Caméra de recul** du système multimédia, sélectionnez la fonction **Ouvrir le cache de la caméra** (voir la notice d'utilisation spécifique).
Le message **Veillez patienter...** apparaît ensuite pendant 3 secondes environ sur le visuel.
Le volet de la caméra de recul s'ouvre.

Le volet de la caméra de recul se ferme automatiquement lorsque vous tournez la clé en position **0** ou **1** dans le contacteur d'allumage.

Nettoyage de la caméra à 360°

! N'utilisez pas de chiffons secs, rêches ou rugueux et ne frottez pas. Sinon, vous allez rayer ou endommager l'objectif des caméras. Si vous nettoyez le véhicule avec un nettoyeur haute pression ou un nettoyeur vapeur, respectez une distance minimale de 50 cm par rapport aux caméras. Ne dirigez pas le jet directement sur les caméras. Sinon, vous risquez d'endommager les caméras.

Ce système comprend 1 caméra de recul à côté de la poignée du hayon, 1 caméra avant dans la grille de calandre et 2 caméras intégrées aux rétroviseurs extérieurs.

Lorsque vous utilisez un produit à base de cire pour nettoyer votre véhicule, veillez à ne pas en mettre sur l'objectif des caméras. Si nécessaire, éliminez la cire avec de l'eau, du shampooing et un chiffon doux.

- Nettoyez tous les objectifs des caméras à l'eau claire et avec un chiffon doux.

Pour pouvoir nettoyer la caméra de recul, il faut que son volet soit ouvert.

- ▶ Assurez-vous que le moteur est arrêté et que la clé se trouve en position **2** dans le contacteur d'allumage.
- ▶ Assurez-vous que la fonction **Activation si marche arrière engagée** est sélectionnée dans le menu **Caméra à 360°** du système multimédia (voir la notice d'utilisation spécifique).

et

- ▶ Engagez la marche arrière ou mettez la boîte de vitesses sur **R**.

Le volet de la caméra de recul s'ouvre.

ou

- ▶ Dans le menu **Caméra à 360°** du système multimédia, sélectionnez la fonction **Ouvrir le cache de la caméra** (voir la notice d'utilisation spécifique).

Le message **Veillez patienter...** apparaît ensuite pendant 3 secondes environ sur le visuel.

Le volet de la caméra de recul s'ouvre.

Le volet de la caméra de recul se ferme automatiquement lorsque vous tournez la clé en position **0** ou **1** dans le contacteur d'allumage.

Nettoyage de la porte coulissante

Les instructions d'entretien ne s'appliquent pas aux portes coulissantes électriques.



- ▶ Enlevez les corps étrangers au niveau des plaques de contact **2** et des pointes des broches de contact **1** de la porte coulissante.
- ▶ Nettoyez les plaques de contact **2** et les pointes des broches de contact **1** avec un produit de nettoyage et un chiffon doux. N'huilez ni ne graissez jamais les plaques de contact **2** ou les pointes des broches de contact **1**.

Nettoyage du dispositif d'attelage

Protection de l'environnement

Éliminez les chiffons imbibés d'huile et de graisse dans le respect des règles de protection de l'environnement.

❗ Ne nettoyez pas la rotule avec un nettoyeur haute pression. N'utilisez pas de solvants.

❗ Tenez compte également des consignes d'entretien complémentaires relatives au dispositif d'attelage (voir la notice d'utilisation du fabricant).

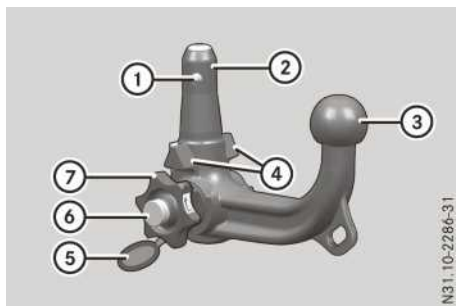

- 1 Billes de verrouillage
- 2 Guide
- 3 Rotule
- 4 Diamètre porteur
- 5 Capuchon
- 6 Serrure
- 7 Molette

Nettoyez la rotule si elle est encrassée ou corrodée.

- ▶ Éliminez la rouille, par exemple avec une brosse métallique.
- ▶ Enlevez la saleté avec un chiffon propre et non pelucheux ou avec une brosse.
- ▶ Après le nettoyage, huilez ou graissez légèrement les pièces **1** à **4** et le support de rotule du véhicule.
- ▶ Traitez la serrure **6** sous le capuchon **5** et l'arbre de la molette **7** avec de l'huile ne contenant ni acide ni résine.
- ▶ Contrôlez le fonctionnement du dispositif d'attelage sur le véhicule.

Vous pouvez également confier les travaux d'entretien de la rotule et du dispositif d'attelage à un atelier qualifié.

Intérieur

Nettoyage de l'habitacle

- !** Lors du nettoyage à l'eau de l'habitacle, tenez compte des points suivants :
- N'utilisez en aucun cas un nettoyeur haute pression.
 - Assurez-vous qu'aucun liquide ne pénètre ou ne reste dans des fentes ou des corps creux.
 - Veillez à ce que l'aération soit suffisante pendant le nettoyage.
 - Assurez-vous que l'habitacle sèche entièrement une fois le nettoyage terminé.

Nettoyage du visuel

- !** Pour le nettoyage, n'utilisez pas
- de diluants à base d'alcool ou d'essence
 - de produits de nettoyage abrasifs
 - de nettoyeurs ménagers du commerce
- Ils peuvent endommager la surface du visuel. Lors du nettoyage, n'exercez aucune pression sur le visuel. Vous risqueriez de provoquer des dommages irréversibles au niveau du visuel.
- ▶ Désactivez le visuel et laissez-le refroidir.
 - ▶ Nettoyez le visuel avec un chiffon en microfibre et un nettoyant pour écran TFT/LCD, disponibles dans le commerce.
 - ▶ Essuyez le visuel avec un chiffon en microfibre sec.

Nettoyage des garnitures en plastique

ATTENTION

Les produits d'entretien et de nettoyage contenant des solvants peuvent rendre les surfaces du poste de conduite poreuses. Des morceaux de plastique pourraient alors se détacher en cas de déclenchement des airbags. Il y a risque de blessure.

N'utilisez pas de produits d'entretien et de nettoyage contenant des solvants pour nettoyer le poste de conduite.

! Sur les surfaces en plastique, ne fixez en aucun cas

- des autocollants
- des films
- des diffuseurs de parfum ou autres

Sinon, vous pourriez endommager le plastique.

! Évitez le contact de produits cosmétiques, de produits de protection contre les insectes et de crèmes solaires avec les garnitures en plastique. Vous préserverez ainsi leur qualité esthétique.

- ▶ Nettoyez les garnitures en plastique et la planche de bord avec un chiffon humide non pelucheux (en microfibre, par exemple).
- ▶ **Encrassement important:** utilisez une eau savonneuse douce ou un produit d'entretien et de nettoyage recommandé et agréé par Mercedes-Benz.

Nettoyage du volant et du levier de vitesses

- ▶ Essuyez soigneusement avec un chiffon humide.
- ▶ **Véhicules équipés d'une sellerie cuir:** une fois le nettoyage terminé, utilisez un produit d'entretien pour le cuir recommandé et agréé par Mercedes-Benz.

Nettoyage des inserts décoratifs

! N'utilisez pas de produits de nettoyage contenant des solvants tels que les nettoyeurs goudron ou les produits de nettoyage pour jantes ni de polish ou de cire. Sinon, la surface risque d'être endommagée.

- ▶ Nettoyez les inserts décoratifs avec un chiffon humide non pelucheux (en microfibre, par exemple).
- ▶ **Encrassement important:** utilisez un produit d'entretien et de nettoyage recommandé et agréé par Mercedes-Benz.

Nettoyage des housses

! Pour nettoyer les garnitures cuir ou similicuir, n'utilisez pas de chiffons en microfibre. Les chiffons en microfibre risquent d'endommager les housses en cas d'usage fréquent.

! Nettoyez

- les garnitures similicuir avec un chiffon humidifié avec une solution savonneuse à 1 % (du produit vaisselle, par exemple)
- les garnitures tissu avec un chiffon en microfibre humidifié avec une solution savonneuse à 1 % (du produit vaisselle, par exemple). Frottez avec précaution et traitez toujours toute la surface de la garniture correspondante afin d'éviter les traces. Puis, laissez le siège sécher. Le résultat dépend du type et de l'âge des taches.
- avec précaution les garnitures cuir avec un chiffon humide et essuyez-les avec un chiffon sec. Veuillez à ne pas détrempier le cuir. Sinon, le cuir risque de devenir rêche ou de se craqueler. Pour entretenir le cuir, utilisez les produits d'entretien pour le cuir recommandés par Mercedes-Benz. Vous pouvez vous les procurer dans un atelier qualifié.

i Tenez compte des remarques suivantes :

- Le cuir, comme toutes les matières naturelles, subit un vieillissement. Sa texture peut se modifier (drapé plus prononcé, par exemple) en fonction des conditions environnementales (degré d'humidité de l'air élevé ou forte chaleur, par exemple).
- Un entretien régulier est nécessaire pour préserver à long terme la qualité esthétique et tactile des garnitures cuir.

Nettoyage des garnitures cuir :

- ▶ Retirez la poussière, les miettes, etc. éventuellement présentes. Si nécessaire, passez avec précaution un aspirateur sur les garnitures.
- ▶ Essuyez doucement les garnitures cuir à l'aide d'un chiffon humide.
- ▶ Essuyez avec un chiffon sec.
Veuillez à ne pas détrempier le cuir, en particulier les parties perforées.
- ▶ Traitez ensuite les sièges en cuir avec une mousse pour l'entretien du cuir.
Pour entretenir le cuir, utilisez les produits d'entretien pour le cuir recommandés par Mercedes-Benz. Tenez compte des indications du fabricant.

Nettoyage des ceintures de sécurité**⚠ ATTENTION**

La résistance des ceintures de sécurité décolorées ou teintées dans la masse peut être considérablement réduite. Les ceintures de sécurité pourraient alors se déchirer ou ne pas fonctionner lors d'un accident. Il y a un risque accru de blessure, voire danger de mort.

Ne décolorez jamais les ceintures de sécurité et ne les teignez pas.

- !** Ne nettoyez pas les ceintures de sécurité avec des produits de nettoyage chimiques. Ne séchez pas les ceintures de sécurité en les soumettant à des températures supérieures à 80 °C ni en les exposant directement au soleil.

Éliminez immédiatement les taches et autres souillures. Vous éviterez ainsi les dépôts résiduels ou les dégradations.

- ▶ Utilisez de l'eau claire tiède et de l'eau savonneuse.

Nettoyage de la garniture de toit et de la moquette

- ▶ **Garniture de toit:** en cas de fort encrassement, utilisez une brosse douce ou du shampooing sec.
- ▶ **Moquette:** utilisez un produit de nettoyage pour les moquettes et revêtements textiles recommandé et agréé par Mercedes-Benz.

Informations utiles

Cette notice d'utilisation décrit tous les modèles ainsi que l'ensemble des équipements de série et optionnels qui étaient disponibles pour votre véhicule au moment de la clôture de la rédaction de cette notice d'utilisation. Des divergences sont possibles selon les pays. Notez que votre véhicule n'est pas obligatoirement équipé de toutes les fonctions décrites. Cela vaut également pour les fonctions et systèmes importants pour la sécurité.

Lisez les informations sur les ateliers qualifiés (▷ page 33).

Où trouver... ?

Outillage de bord

Remarques générales

L'outillage de bord est dans le compartiment de rangement situé à l'arrière.

A l'exception de quelques véhicules destinés à certains pays, les véhicules sans roue de secours ne sont pas équipés d'un outillage de changement de roue. Si votre véhicule est équipé d'un outillage de changement de roue, celui-ci se trouve avec l'outillage de bord dans le compartiment de rangement situé à l'arrière. Certains outils pour le changement de roue sont spécifiques au véhicule. Renseignez-vous auprès d'un atelier qualifié pour savoir quels sont les outils nécessaires et agréés pour effectuer un changement de roue sur votre véhicule. L'outillage nécessaire au changement de roue peut par exemple comprendre les éléments suivants :

- Cric
- Clé démonte-roue
- Clé polygonale à cliquet

i Le poids du cric est de 7,5 kg maximum (en fonction de l'équipement du véhicule).

Vous trouverez la charge maximale du cric sur la plaque autocollante qui se trouve sur le cric.

Le cric ne nécessite pas d'entretien. En cas de dysfonctionnement, adressez-vous à un atelier qualifié.

Compartiment de rangement situé à l'arrière

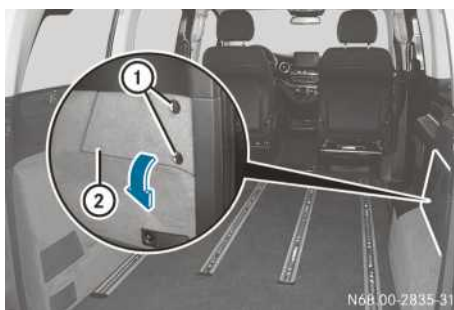

Compartiment de rangement situé à l'arrière, du côté droit du véhicule

Déverrouillage et retrait du cache

- ▶ Relevez si nécessaire le siège arrière.
- ▶ Tournez le verrou supérieur ① vers la droite et le verrou inférieur ① vers la gauche.
- ▶ Enlevez le cache ②.

Mise en place et verrouillage du cache

- ▶ Mettez le cache ② en place.
- ▶ Tournez le verrou supérieur ① vers la gauche et le verrou inférieur ① vers la droite.
- ▶ Rabattez le siège arrière.

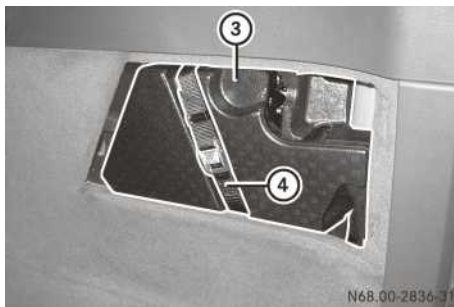

Retrait de l'outillage de bord et du cric

- ▶ Détachez la sangle ④.
- ▶ Soulevez le couvercle ③ du support pour outils.
- ▶ Sortez l'outillage de bord et le cric du compartiment de rangement en les tirant avec précaution vers le haut. Avant de retirer le cric, soulevez-le légèrement et tournez-le pour le mettre en diagonale dans le compartiment de rangement.

Rangement de l'outillage de bord et du cric

- ▶ Avant de ranger le cric, ramenez-le en position basse en tournant la vis jusqu'en butée et positionnez-le de manière à ce que la molette soit orientée vers l'avant et la coupelle vers l'intérieur.
- ▶ Rangez le cric et l'outillage de bord dans le support pour outils.
- ▶ Mettez le couvercle ③ du support pour outils en place.
- ▶ Serrez la sangle ④.

Triangle de présignalisation

Retrait du triangle de présignalisation

Le triangle de présignalisation se trouve dans le bac de rangement situé dans la porte du conducteur.

Dépliage du triangle de présignalisation

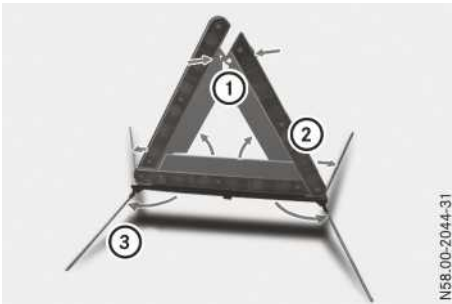

- ▶ Dépliez les pieds ③ sur le côté.
 - ▶ Relevez les côtés réfléchissants ② pour former un triangle et réunissez-les avec le bouton-pression ①.
- i** Lorsque vous utilisez le triangle de présignalisation, tenez compte des dispositions légales en vigueur dans le pays où vous vous trouvez.

Trousse de premiers secours

Retrait de la trousse de premiers secours

La trousse de premiers secours se trouve dans le bac de rangement situé dans la porte du passager.

- i** Contrôlez au moins une fois par an que les produits de la trousse de premiers secours ne sont pas périmés. Remplacez les produits périmés et rajoutez les éléments manquants. Tenez compte des dispositions légales en vigueur dans le pays dans lequel vous vous trouvez.

Extincteur

Retrait de l'extincteur



- ▶ Ouvrez la fermeture du support ②.
- ▶ Retirez l'extincteur ① de son support.

Dans le cas de véhicules équipés d'un siège avant pivotant, l'extincteur fixé dans son support se trouve sur le côté du caisson de siège.

- i** Lisez attentivement les instructions qui figurent sur l'extincteur afin de vous familiariser avec son utilisation. Faites remplir l'extincteur après chaque utilisation et faites-le contrôler tous les ans ou tous les 2 ans. Sinon, il risque de tomber en panne au mauvais moment.

Tenez compte des dispositions légales en vigueur dans le pays dans lequel vous vous trouvez.

Crevaision

Vous trouverez un autocollant comportant le numéro d'appel du service d'assistance Service24h Mercedes-Benz sur le montant B côté conducteur, par exemple.

Sur les véhicules équipés d'une roue de secours, vous trouverez de plus amples informations sur l'assistance dépannage en cas de

crevaisson sous « Jantes et pneumatiques »
(▷ page 406).

Aide au démarrage du moteur

Consignes de sécurité importantes

ATTENTION

Un mélange gazeux explosif peut s'échapper de la batterie pendant la charge ou lors de l'aide au démarrage. Il y a risque d'explosion. Evitez impérativement d'approcher un feu ou une flamme nue, de provoquer des étincelles ou de fumer. Assurez-vous que l'aération soit suffisante pendant la charge ou lors de l'aide au démarrage. Ne vous penchez pas au-dessus de la batterie.

ATTENTION

L'électrolyte est corrosif. Il y a risque de blessure.

Evitez tout contact avec la peau, les yeux ou les vêtements. N'inhalez pas les gaz qui se dégagent de la batterie. Ne vous penchez pas au-dessus de la batterie. Tenez les batteries hors de portée des enfants. Rincez immédiatement et soigneusement les projections d'électrolyte avec beaucoup d'eau claire et consultez immédiatement un médecin.

ATTENTION

Une batterie déchargée peut déjà geler dès que la température est voisine du point de congélation. Si vous utilisez l'aide au démarrage ou si vous chargez la batterie, des gaz peuvent s'échapper de la batterie. Il y a risque d'explosion.

Laissez toujours une batterie gelée dégeler avant de la charger ou d'utiliser l'aide au démarrage.

Véhicules équipés d'un moteur à

essence: évitez les tentatives de démarrage répétées ou prolongées. Sinon, le carburant non brûlé risque d'endommager le catalyseur.

Lorsque la température extérieure est basse et que les voyants de contrôle et d'alerte qui se

trouvent sur le combiné d'instruments ne s'allument pas, la batterie déchargée est très probablement gelée. Dans ce cas, ne chargez pas la batterie et n'utilisez pas l'aide au démarrage. La durée de vie d'une batterie dégelée peut être raccourcie. Le démarrage peut en être affecté, en particulier lorsque la température est basse. Faites contrôler la batterie dégelée par un atelier qualifié.

Ne démarrez pas le véhicule avec un chargeur rapide. Lorsque la batterie est déchargée, vous pouvez démarrer le moteur à l'aide de la batterie d'un autre véhicule (ou d'une autre batterie) et de câbles de dépannage. Votre véhicule est équipé à cet effet d'un point d'aide au démarrage dans le compartiment moteur.

En cas d'aide au démarrage, tenez compte des points suivants :

- La batterie n'est pas accessible dans tous les véhicules. Si la batterie de l'autre véhicule n'est pas accessible, le moteur peut être démarré à l'aide d'une autre batterie ou d'un dispositif d'aide au démarrage.
- Utilisez l'aide au démarrage uniquement lorsque le moteur et le système d'échappement sont froids.
- Ne démarrez pas le moteur lorsque la batterie est gelée. Laissez d'abord dégeler la batterie.
- Utilisez l'aide au démarrage uniquement si la batterie de dépannage a une tension nominale de 12 V.
- Utilisez uniquement des câbles de dépannage de section suffisante et munis de pinces isolées.
- Si la batterie est entièrement déchargée, laissez la batterie de dépannage branchée pendant quelques minutes avant d'effectuer une tentative de démarrage. Cela permet de charger un peu la batterie vide.
- Veillez à ce que les véhicules ne se touchent pas.

Assurez-vous que

- les câbles de dépannage ne sont pas endommagés
- les parties non isolées des pinces n'entrent pas en contact avec d'autres pièces métalliques tant que les câbles de dépannage sont branchés sur la batterie
- les câbles de dépannage ne peuvent pas entrer en contact avec des pièces telles que la poulie de la courroie trapézoïdale ou le ventilateur. En effet, ces pièces se mettent en

mouvement au démarrage du moteur ou lorsque le moteur tourne.

Vous pouvez vous procurer ces câbles de dépannage et obtenir des informations complémentaires sur l'aide au démarrage du moteur dans un atelier qualifié.

Avant le branchement des câbles de dépannage

- ▶ Serrez le frein de stationnement.
- ▶ **Véhicules équipés d'une boîte de vitesses automatique:** mettez la boîte de vitesses sur P.
- ▶ **Véhicules équipés d'une boîte de vitesses mécanique:** mettez la boîte de vitesses au point mort.
- ▶ Arrêtez tous les consommateurs électriques (appareil audio, soufflante, etc.).
- ▶ Ramenez la clé en position **0** dans le contacteur d'allumage, puis retirez-la.
- ▶ Ouvrez le capot (▷ page 361).

Branchement des câbles de dépannage

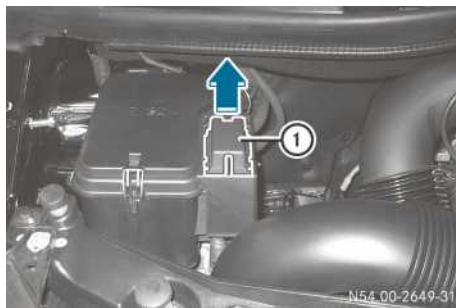

- ▶ Poussez la protection de contact ① du point d'aide au démarrage vers l'arrière jusqu'en butée en surmontant la force du ressort. Le point d'aide au démarrage est alors visible.



Schéma de connexion

- ▶ Retirez le cache du pôle positif ③ de l'autre batterie.
- ▶ Branchez les pinces du pôle positif du câble de dépannage sur le pôle positif ③ de l'autre batterie, puis sur le pôle positif ⑤ du point d'aide au démarrage.
- ▶ Laissez tourner le moteur du véhicule de dépannage au ralenti.
- ▶ Branchez les pinces du pôle négatif du câble de dépannage sur le pôle négatif ② de l'autre batterie, puis sur la masse ④ de votre véhicule.
- ▶ Introduisez la clé dans le contacteur d'allumage et démarrez le moteur. Vous pouvez maintenant remettre des consommateurs électriques en marche, à l'exception du système d'éclairage.
- ▶ Laissez tourner le moteur pendant quelques minutes avant de débrancher le câble de dépannage.
- ▶ Débranchez les pinces du pôle négatif du câble de dépannage de la masse ④, puis du pôle négatif ② de l'autre batterie.
- ▶ Débranchez les pinces du pôle positif du câble de dépannage du pôle positif ⑤ du point d'aide au démarrage, puis du pôle positif ③ de l'autre batterie. La protection de contact ① est positionnée automatiquement vers l'avant dans la position initiale sous l'effet de la force du ressort et le point d'aide au démarrage est fermé.
- ▶ Remettez le cache en place sur le pôle positif ③ de l'autre batterie. Vous pouvez maintenant remettre en marche le système d'éclairage.
- ▶ Faites contrôler la batterie par un atelier qualifié.

Démarrage du moteur par remorquage du véhicule et remorquage

Consignes de sécurité importantes

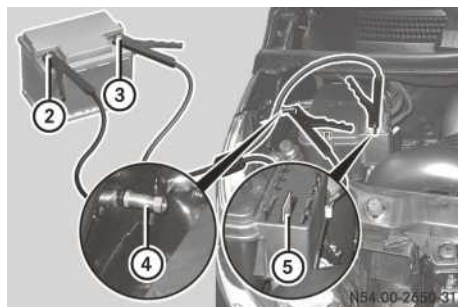
ATTENTION

Certaines fonctions importantes pour la sécurité ne sont pas disponibles ou ne le sont que de manière limitée si

- le moteur ne tourne pas
- le système de freinage ou la direction assistée sont en panne
- l'alimentation électrique ou le réseau de bord sont en panne

Lorsque votre véhicule est remorqué, vous devez fournir un effort beaucoup plus important pour diriger et freiner le véhicule. Il y a risque d'accident.

Dans de tels cas, utilisez une barre de remorquage. Avant de remorquer le véhicule, assurez-vous que la direction n'est pas bloquée.

ATTENTION

Lorsque le blocage du volant est enclenché, vous ne pouvez plus diriger le véhicule. Il y a risque d'accident.

Mettez toujours le contact lorsque vous remorquez le véhicule avec un câble ou une barre de remorquage.

ATTENTION

Si le poids du véhicule à remorquer est supérieur au poids total autorisé de votre véhicule,

- l'anneau de remorquage peut être arraché
- l'attelage peut tanguer, voire se renverser

Il y a risque d'accident.

Avant de remorquer un autre véhicule, vérifiez que son poids n'est pas supérieur au poids total autorisé de votre véhicule.

Vous trouverez des indications relatives à la masse totale autorisée sur la plaque constructeur de votre véhicule (> page 417).

 Lorsque le DISTRONIC PLUS est activé, le véhicule freine automatiquement dans certaines situations. Pour éviter d'endommager le véhicule, désactivez le DISTRONIC PLUS dans les situations suivantes ou similaires :

- en cas de remorquage
- lors du passage dans une station de lavage automatique

 Assurez-vous que le frein de stationnement électrique est desserré. Si le frein de stationnement électrique est en panne, adressez-vous à un atelier qualifié.

 Fixez le câble ou la barre de remorquage uniquement à l'anneau de remorquage ou au dispositif d'attelage. Sinon, le véhicule pourrait être endommagé.

 Lors du remorquage avec un câble de remorquage, tenez compte des remarques suivantes :

- Si possible, fixez le câble de remorquage du même côté sur les 2 véhicules.
- Veillez à ce que le câble de remorquage ne dépasse pas la longueur autorisée par la loi. Attachez par exemple un chiffon blanc (30 x 30 cm) au milieu du câble. Cela permet de prévenir les autres usagers qu'un véhicule est remorqué.
- Fixez le câble de remorquage uniquement aux anneaux de remorquage.
- Pendant la marche, surveillez les feux stop du véhicule tracteur. Maintenez une distance suffisante pour que le câble de remorquage soit toujours tendu.
- N'utilisez pas de câbles en acier ou de chaînes pour remorquer le véhicule. Sinon, vous risquez d'endommager le véhicule.

 N'utilisez pas l'anneau de remorquage pour dégager le véhicule. Cela peut endommager le véhicule. En cas de doute, faites dégager le véhicule à l'aide d'une grue.

 Lors du remorquage du véhicule ou du démarrage du moteur par remorquage, roulez lentement et sans à-coups. Sinon, une force de traction trop élevée peut endommager les véhicules.

 Mettez la boîte de vitesses automatique sur **N** et n'ouvrez pas la porte du conducteur ni celle du passager lors du remorquage. Sinon, il se peut que la boîte de vitesses automatique

passer sur **P**, ce qui peut entraîner des dommages au niveau de la boîte de vitesses.

! Vous ne devez pas remorquer le véhicule sur plus de 50 km. Ne roulez pas à plus de 50 km/h lors du remorquage.

Si le véhicule doit être remorqué sur plus de 50 km, il est nécessaire de soulever complètement le véhicule et de le faire transporter.

Lors du remorquage, tenez compte des dispositions légales en vigueur dans le pays où vous vous trouvez.

Il est préférable de faire transporter votre véhicule plutôt que de le remorquer.

Si la boîte de vitesses est endommagée, faites transporter le véhicule sur un camion-plateau ou sur une remorque.

Véhicules équipés d'une boîte de vitesses

automatique: lors du remorquage, la boîte de vitesses automatique doit se trouver sur **N**. Si la boîte de vitesses automatique ne peut pas être mise en position **N**, faites transporter le véhicule sur un camion-plateau ou sur une remorque.

La batterie doit être branchée et chargée. Sinon, vous ne pouvez pas

- tourner la clé en position **2** dans le contacteur d'allumage
- desserrer le frein de stationnement
- mettre la boîte de vitesses sur **N** (véhicules équipés d'une boîte de vitesses automatique)

Avant de remorquer le véhicule, désactivez le verrouillage automatique (▷ page 85). Sinon, le véhicule risque de se verrouiller de manière intempestive lorsqu'il est poussé ou remorqué.

Avant de remorquer le véhicule, désactivez la protection antisoulèvement (▷ page 77).

Pose et dépose de l'anneau de remorquage



Logement de l'anneau de remorquage avant dans le pare-chocs

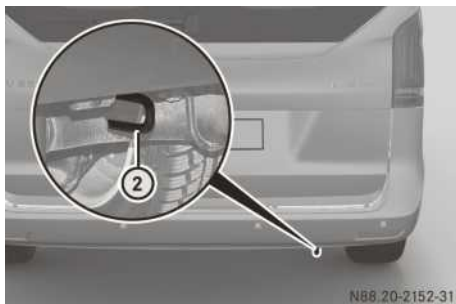

Anneau de remorquage arrière sous le pare-chocs

Avant de remorquer un véhicule, fixez le dispositif de remorquage à l'anneau de remorquage arrière (2).

Si votre véhicule est équipé d'un dispositif d'attelage, fixez le dispositif de remorquage au dispositif d'attelage (▷ page 254).

Pose de l'anneau de remorquage avant

- ▶ Prenez l'anneau de remorquage et le tournez dans l'outillage de bord (▷ page 384).
- ▶ Appuyez sur la flèche du cache (1) et écartez le cache (1) de l'orifice.
Le logement de l'anneau de remorquage est visible.
- ▶ Vissez l'anneau de remorquage jusqu'en butée en le tournant vers la droite.
- ▶ Introduisez le tournevis dans l'anneau de remorquage et serrez l'anneau de remorquage à fond.
- ▶ Rangez le tournevis avec la trousse de l'outillage de bord dans le véhicule (▷ page 384).

Dépose de l'anneau de remorquage avant

- ▶ Prenez le tournevis dans l'outillage de bord (▷ page 384).
- ▶ Introduisez le tournevis dans l'anneau de remorquage et tournez le tournevis vers la gauche.
- ▶ Dévissez l'anneau de remorquage.
- ▶ Embôîtez le haut du cache ① et appuyez sur la partie inférieure jusqu'à encliquetage.
- ▶ Rangez l'anneau de remorquage et le tournevis avec la trousse de l'outillage de bord dans le véhicule (▷ page 384).

Remorquage du véhicule avec l'essieu arrière soulevé

Le remorquage avec essieu arrière soulevé est possible uniquement sur les véhicules sans transmission intégrale 4MATIC.

! Les véhicules équipés de la transmission intégrale 4MATIC ne doivent pas être remorqués avec l'essieu avant ou l'essieu arrière soulevé car cela entraîne des dommages au niveau de la boîte de vitesses.

Les véhicules équipés de la transmission intégrale 4MATIC doivent être remorqués avec les 2 essieux au sol ou être transportés.

! Les véhicules équipés d'une boîte de vitesses automatique ne doivent pas être remorqués avec l'essieu arrière soulevé. Sinon, l'at-telage peut tanguer, voire se renverser.

! Si vous faites remorquer le véhicule avec l'essieu arrière soulevé, vous devez couper le contact. Sinon, une intervention de l'ESP® pourrait endommager le système de freinage.

- ▶ Allumez les feux de détresse (▷ page 133).
- ▶ Placez les roues avant en ligne droite.
- ▶ Desserrez le frein de stationnement.
- ▶ Si nécessaire, tournez la clé en position **0** dans le contacteur d'allumage, puis retirez-la.
- ▶ Lorsque vous quittez le véhicule, prenez la clé avec vous.
- ▶ La vitesse de remorquage ne doit pas dépasser 50 km/h.

Pour remorquer votre véhicule avec l'essieu arrière soulevé, respectez les consignes de sécurité importantes (▷ page 388).

Remorquage du véhicule avec les 2 essieux au sol**Consignes de sécurité importantes****⚠ ATTENTION**

Lorsque le blocage du volant est enclenché, vous ne pouvez plus diriger le véhicule. Il y a risque d'accident.

Mettez toujours le contact lorsque vous remorquez le véhicule avec un câble ou une barre de remorquage.

! Ne dépassez pas la vitesse de remorquage de 50 km/h. Sinon, vous pourriez endommager la boîte de vitesses.

Avant de faire remorquer le véhicule, respectez les consignes de sécurité importantes (▷ page 388).

Remorquage des véhicules équipés d'une boîte de vitesses mécanique

- ▶ Tournez la clé en position **1** dans le contacteur d'allumage.
- ▶ Allumez les feux de détresse (▷ page 133).
- ▶ Mettez la boîte de vitesses au point mort.
- ▶ Laissez la clé en position **1** dans le contacteur d'allumage.
- ▶ Appuyez sur la pédale de frein et desserrez le frein de stationnement.
- ▶ Relâchez la pédale de frein.
- ▶ La vitesse de remorquage ne doit pas dépasser 50 km/h.

Remorquage des véhicules équipés d'une boîte de vitesses automatique

- ▶ Tournez la clé en position **2** dans le contacteur d'allumage.
- ▶ Appuyez sur la pédale de frein et maintenez-la enfoncée.
- ▶ Mettez la boîte de vitesses automatique sur **N**.
- ▶ Laissez la clé en position **2** dans le contacteur d'allumage.
- ▶ Allumez les feux de détresse (▷ page 133).
- ▶ Desserrez le frein de stationnement.

- ▶ Relâchez la pédale de frein.
- ▶ La vitesse de remorquage ne doit pas dépasser 50 km/h.

Dégagement d'un véhicule enlisé

! Pour dégager un véhicule enlisé, tirez-le en ligne droite et le plus régulièrement possible. Une force de traction trop élevée peut endommager les véhicules.

Si ses roues motrices se sont enlisées dans un sol meuble ou boueux, dégagez le véhicule en le remorquant avec la plus grande précaution. Cela vaut en particulier lorsque le véhicule est chargé.

Ne tirez jamais le véhicule enlisé avec une remorque attelée.

Tirez le véhicule enlisé en arrière, en suivant autant que possible les traces qu'il a laissées.

Transport du véhicule

! Vous ne devez arrimer le véhicule que par les roues, jamais par des éléments du véhicule (composants des essieux ou de la direction, par exemple). Sinon, vous pourriez endommager le véhicule.

Utilisez le dispositif d'attelage ou l'anneau de remorquage lorsque vous transportez le véhicule sur un camion-plateau ou une remorque.

- ▶ Tournez la clé en position **2** dans le contacteur d'allumage.
- ▶ **Véhicules équipés d'une boîte de vitesses mécanique:** mettez la boîte de vitesses au point mort.
- ▶ **Véhicules équipés d'une boîte de vitesses automatique:** mettez la boîte de vitesses sur **N**.
- ▶ Desserrez le frein de stationnement.

Lorsque vous faites transporter le véhicule:

- ▶ **Véhicules équipés d'une boîte de vitesses mécanique:** engagez le 1er rapport ou la marche arrière.
- ▶ **Véhicules équipés d'une boîte de vitesses automatique:** mettez la boîte de vitesses sur **P**.
- ▶ Ramenez la clé en position **0** dans le contacteur d'allumage, puis retirez-la.

- ▶ Assurez-vous que le frein de stationnement est serré.
- ▶ Arrimez le véhicule.

Démarrage du moteur par remorquage du véhicule (démarrage de secours du moteur)

Véhicules équipés d'une boîte de vitesses automatique

! Le démarrage du moteur par remorquage du véhicule n'est pas autorisé sur les véhicules équipés d'une boîte de vitesses automatique. Sinon, vous pourriez endommager la boîte de vitesses automatique.

Vous trouverez de plus amples informations sur l'aide au démarrage du moteur sous « Aide au démarrage du moteur » (▷ page 386).

Véhicules équipés d'une boîte de vitesses mécanique

Avant de démarrer le moteur par remorquage du véhicule:

- Assurez-vous que la batterie est branchée et chargée. Sinon, vous ne pouvez pas mettre le contact et la direction ou le freinage du véhicule ne bénéficient d'aucune assistance.
- Utilisez une barre de remorquage et fixez celle-ci uniquement à l'anneau de remorquage avant (▷ page 389).
- Laissez auparavant refroidir le moteur et le système d'échappement.
- Si le moteur ne démarre pas au bout de quelques secondes, essayez l'aide au démarrage avec une autre batterie (▷ page 386).

Remorquage:

- ▶ Allumez les feux de détresse (▷ page 133).
- ▶ Tournez la clé en position **2** dans le contacteur d'allumage.
- ▶ Mettez la boîte de vitesses au point mort.
- ▶ Desserrez le frein de stationnement.
- ▶ Faites remorquer le véhicule.
- ▶ Engagez le 2e ou le 3e rapport et relâchez lentement la pédale d'embrayage. Ce faisant, n'appuyez pas sur la pédale d'accélérateur.
- ▶ Lorsque vous démarrez le moteur, appuyez immédiatement à fond sur la pédale d'em-

brayage et mettez la boîte de vitesses au point mort.

- ▶ Arrêtez le véhicule à un endroit approprié en tenant compte des conditions de circulation.
- ▶ Immobilisez le véhicule en serrant le frein de stationnement pour l'empêcher de se mettre à rouler.
- ▶ Eteignez les feux de détresse après la dépose de l'anneau de remorquage.

Protection de l'équipement électrique

Vous trouverez le plan d'affectation des fusibles ainsi que des consignes de sécurité importantes sur la protection de l'équipement électrique dans la notice d'utilisation complémentaire « Affectation des fusibles ».

Informations utiles

Cette notice d'utilisation décrit tous les modèles ainsi que l'ensemble des équipements de série et optionnels qui étaient disponibles pour votre véhicule au moment de la clôture de la rédaction de cette notice d'utilisation. Des divergences sont possibles selon les pays. Notez que votre véhicule n'est pas obligatoirement équipé de toutes les fonctions décrites. Cela vaut également pour les fonctions et systèmes importants pour la sécurité.

Lisez les informations sur les ateliers qualifiés (▷ page 33).

Consignes de sécurité importantes

Attention

Un pneu dégonflé compromet fortement le comportement routier, la manœuvrabilité et la capacité de freinage du véhicule. Il y a risque d'accident.

Ne roulez jamais avec un pneu dégonflé. Remplacez immédiatement le pneu dégonflé par votre roue de secours ou prenez contact avec un atelier qualifié.

ATTENTION

Si vous montez des jantes et des pneus de dimensions incorrectes, les freins de roue ou les composants de la suspension des roues risquent d'être endommagés. Il y a risque d'accident.

Les jantes et les pneus doivent toujours être remplacés par des jantes et des pneus correspondant aux spécifications des pneus d'origine.

Pour les jantes, tenez alors compte des éléments suivants :

- Désignation
- Type

Pour les pneus, tenez alors compte des éléments suivants :

- Désignation
- Fabricant
- Type

L'utilisation d'accessoires non agréés par Mercedes-Benz pour votre véhicule ou une utilisation incorrecte peuvent compromettre la sécurité de fonctionnement de votre véhicule.

Avant tout achat et utilisation d'accessoires non agréés, renseignez-vous auprès d'un atelier qualifié sur les points suivants :

- Adéquation
- Dispositions légales
- Recommandations d'usine

Pour tout renseignement sur les pneus spécialement développés et agréés pour votre véhicule, adressez-vous à un point de service Mercedes-Benz.

La vitesse du véhicule affichée est signalée sur le combiné d'instruments et est importante pour la commande des systèmes de sécurité active et d'aide à la conduite. La précision d'affichage du tachymètre et du totalisateur est prescrite par la loi. La détermination des informations relatives à la vitesse dépend de la taille des roues ou de la circonférence de roulement des roues et donc du diamètre des jantes. Le diamètre des jantes est toujours exprimé en pouces.

Par conséquent, les calculateurs du véhicule peuvent être codés pour les 2 catégories de taille auxquelles les roues appartiennent :

Catégorie de taille 1

195/65 R 16 C

205/65 R 16 C

225/60 R 16 C

225/55 R 17 C

225/55 R 17 XL

245/45 R 18 XL

Catégorie de taille 2

225/55 R 17 XL

245/45 R 18 XL

245/45 R 19 XL

i Lors du changement de pneus, Mercedes-Benz vous recommande de rester dans la même catégorie de taille. Vous éviterez ainsi d'avoir à changer le code des calculateurs.

Dans le cas des taxis et voitures de location, tenez compte des particularités suivantes : en raison de la précision d'affichage du tachymètre et du totalisateur prescrite par la loi, seul l'équipement pneumatique 245/45 R 19 XL est autorisé dans la catégorie de taille 2.

Si, lors d'un changement de roue pour une utilisation en hiver par exemple, vous modifiez également la taille des roues, vérifiez la catégorie de taille à laquelle elles appartiennent. Si la catégorie de taille à laquelle les roues appartiennent change, vous devez faire modifier le codage des calculateurs de votre véhicule dans un atelier qualifié.

Sinon, la précision d'affichage du tachymètre et du totalisateur se situe hors des limites de tolérance prescrites. Elle peut également différer vers le bas, ce qui signifie que la vitesse actuelle du véhicule peut alors être supérieure à la vitesse affichée par le tachymètre. Si cet écart se situe en dehors de la plage de tolérance, le fonctionnement des systèmes de sécurité active et d'aide à la conduite risque alors d'être compromis ou ces systèmes risquent de détecter un défaut et de se désactiver. Cela perturbe en outre la précision d'affichage de la caméra de recul ou de la caméra à 360°, car la taille des roues est importante pour leur calibrage.

Vous trouverez des informations sur les dimensions et les types de jantes et de pneus adaptés à votre véhicule sous « Combinaisons de jantes et de pneus » (▷ page 410).

Vous trouverez des informations sur les pressions de gonflage pour les pneus de votre véhicule

- dans le tableau des pressions de gonflage des pneus situé dans la trappe du réservoir (▷ page 398)
- sous « Tableaux des pressions de gonflage des pneus » (▷ page 402)
- sous « Pression des pneus » (▷ page 398)

La modification du système de freinage et des roues n'est pas autorisée. Le montage de rondelles de compensation et de disques antipousière n'est pas autorisé. Cela entraîne l'annulation de l'autorisation de mise en circulation du véhicule.

Pour de plus amples informations sur les jantes et les pneus, adressez-vous à un atelier qualifié.

Pour une bonne utilisation**Informations sur la conduite**

Si le véhicule est lourdement chargé, contrôlez la pression des pneus et corrigez-la si nécessaire (▷ page 398).

Pendant la marche, prêtez attention aux vibrations, aux bruits et à un comportement anormal du véhicule, par exemple lorsque ce dernier tire d'un côté. Cela peut signifier que les jantes ou les pneus sont endommagés. En cas de doute concernant l'état d'un pneu, réduisez la vitesse du véhicule. Arrêtez-vous dès que possible et contrôlez l'état des jantes et des pneus. Des dommages cachés au niveau des pneus peuvent également être à l'origine de ce comportement routier anormal. Si aucun dommage n'est visible, faites contrôler les jantes et les pneus par un atelier qualifié.

Évitez tout pincement des pneus lorsque vous garez le véhicule. Lorsque vous ne pouvez pas éviter les bordures de trottoirs, les ralentisseurs ou autres bords, franchissez ces obstacles à vitesse réduite et selon un angle obtus. Sinon, vous risquez d'endommager les pneus et notamment leurs flancs.

Contrôle régulier des jantes et des pneus**⚠ ATTENTION**

Des pneus endommagés peuvent entraîner des pertes de pression. Vous risqueriez alors de perdre le contrôle du véhicule. Il y a risque d'accident.

Contrôlez régulièrement l'état des pneus et remplacez immédiatement les pneus endommagés.

Contrôlez régulièrement l'état des pneus et des jantes, au minimum toutes les 2 semaines ou après un trajet en tout-terrain ou sur des routes en mauvais état. Des roues endommagées peuvent entraîner des pertes de pression au niveau des pneus. Vérifiez que les pneus ne présentent pas d'endommagements, tels que

- des coupures
- des fissures
- des hernies
- des déformations
- des fissures ou une corrosion importante au niveau des jantes

Contrôlez régulièrement sur tous les pneus la profondeur des sculptures ainsi que l'état de la bande de roulement sur toute la largeur du pneu (▷ page 395). Braquez si nécessaire les roues avant pour pouvoir contrôler plus facilement le côté intérieur.

Toutes les roues doivent disposer d'un capuchon de valve afin de protéger la valve contre l'encrassement et l'humidité. Montez sur les valves de pneu uniquement les capuchons de valve fournis de série ou autres capuchons agréés spécialement par Mercedes-Benz pour votre véhicule. Ne montez aucun autre capuchon de valve ou système (systèmes de contrôle de la pression des pneus, par exemple).

Contrôlez la pression de chacun des pneus à intervalles réguliers ainsi qu'avant les longs trajets. Corrigez la pression des pneus si nécessaire (▷ page 398).

La durée de vie d'un pneu dépend entre autres des facteurs suivants :

- Style de conduite
- Pression des pneus
- Distance parcourue

Sculptures des pneus

ATTENTION

Si la profondeur des sculptures est insuffisante, l'adhérence des pneus diminue. L'eau ne peut plus être évacuée. Cela entraîne un risque accru d'aquaplanage sur chaussée mouillée, en particulier si vous roulez à une vitesse inadaptée. Il y a risque d'accident.

Si la pression des pneus est trop élevée ou trop basse, il peut arriver que la bande de

roulement des pneus ne s'use pas uniformément. Par conséquent, contrôlez régulièrement sur tous les pneus la profondeur des sculptures et l'état de la bande de roulement sur toute la largeur du pneu.

Profondeur minimale des sculptures :

- Pneus été : 3 mm
- Pneus M+S : 4 mm

Pour des raisons de sécurité, faites remplacer les pneus avant que la profondeur minimale prescrite pour les sculptures ne soit atteinte.

Choix, montage et remplacement des pneus

- Ne montez que des jantes et des pneus de même type et de même marque.
- Si, lors d'un changement de roue, vous modifiez également la taille des roues, vérifiez la catégorie de taille à laquelle elles appartiennent (▷ page 393). Si vous modifiez l'affectation sans changer le code des calculateurs montés dans le véhicule, la vitesse affichée par le tachymètre est imprécise. Le fonctionnement des systèmes de sécurité active et d'aide à la conduite risque alors d'être compromis ou ces systèmes risquent de détecter un défaut et de se désactiver.
- Ne montez que des pneus adaptés au type de jante.
- Lorsque votre véhicule est équipé de pneus neufs, roulez à vitesse modérée pendant les 100 premiers kilomètres.
- N'usez pas trop les pneus. Sinon, leur adhérence sur route mouillée diminue fortement (aquaplanage).
- Remplacez les pneus au plus tard au bout de 6 ans, indépendamment de leur degré d'usure. Cette remarque s'applique également à la roue de secours.

Utilisation en hiver

Remarques générales

Avant le début de l'hiver, faites effectuer un service spécial par un atelier qualifié.

Si vous faites monter des pneus M+S et que la taille des roues est différente, vérifiez la caté-

gorie de taille à laquelle elles appartiennent (▷ page 393). Si vous modifiez l'affectation sans changer le code des calculateurs montés dans le véhicule, la vitesse affichée par le tachymètre est imprécise. Le fonctionnement des systèmes de sécurité active et d'aide à la conduite risque alors d'être compromis ou ces systèmes risquent de détecter un défaut et de se désactiver. Dès l'approche de l'hiver, vérifiez que vous disposez de chaînes neige dans votre véhicule (▷ page 397). Le montage de chaînes neige n'est pas autorisé sur toutes les combinaisons de jantes et de pneus. Tenez compte des restrictions relatives à la conduite avec des chaînes neige qui figurent sous « Combinaisons de jantes et de pneus » (▷ page 411).

Tenez également compte des remarques qui figurent dans la section « Permutation des roues » (▷ page 406).

Conduite avec des pneus été

Les pneus été perdent considérablement en élasticité et par conséquent en adhérence et en capacité de freinage lorsque la température est inférieure à +7 °C. Équipez votre véhicule de pneus M+S. Si vous utilisez des pneus été lorsque les températures sont très basses, cela risque d'entraîner la formation de fissures et les pneus seraient ainsi irrémédiablement endommagés. Mercedes-Benz décline toute responsabilité pour ces dommages.

Pneus M+S

ATTENTION

La roue de secours et la roue à changer peuvent avoir des dimensions de jantes et de pneus ainsi qu'un type de pneus différents. Si vous montez la roue de secours, il est possible que le comportement routier soit fortement modifié. Il y a risque d'accident.

Pour éviter de prendre des risques,

- adaptez votre style de conduite et conduisez prudemment
- ne montez jamais plus d'une roue de secours présentant des différences avec la roue à changer

- n'utilisez une roue de secours présentant des différences avec la roue à changer que temporairement
- faites remplacer une roue de secours présentant des dimensions différentes dans l'atelier qualifié le plus proche. Tenez impérativement compte des dimensions de jantes et de pneus appropriées ainsi que du type de pneus.

ATTENTION

Les pneus M+S dont la profondeur des sculptures est inférieure à 4 mm ne conviennent pas pour la conduite en hiver car ils n'offrent pas une adhérence suffisante. Il y a risque d'accident.

Remplacez impérativement les pneus M+S dont les sculptures ont une profondeur inférieure à 4 mm.

Lorsque la température est inférieure à +7 °C, utilisez des pneus hiver ou des pneus toutes saisons. Ces 2 types de pneus portent le sigle M+S.

Lorsque les conditions de circulation sont hivernales, seuls les pneus hiver sur lesquels figure un symbole supplémentaire représentant un flocon de neige  à côté du sigle M+S sont en mesure d'offrir la meilleure adhérence qui soit. Vous n'obtiendrez l'efficacité optimale des systèmes de sécurité active, tels que l'ABS ou l'ESP®, qu'avec ces pneus. Ces pneus ont été conçus spécialement pour rouler dans la neige. Pour garantir une bonne tenue de route, équipez toutes les roues de pneus M+S de même marque et de même profil.

Respectez impérativement la vitesse maximale autorisée pour les pneus M+S.

Si vous montez des pneus M+S dont la vitesse maximale autorisée est inférieure à la vitesse maximale limitée par construction, vous devez placer une étiquette de rappel correspondante dans le champ de vision du conducteur. Vous pouvez vous la procurer dans un atelier qualifié. Si vous montez des pneus M+S et que la taille des roues est différente, vérifiez la catégorie de taille à laquelle elles appartiennent (▷ page 393). Si vous modifiez l'affectation sans changer le code des calculateurs montés dans le véhicule, la vitesse affichée par le tachymètre

est imprécise. Le fonctionnement des systèmes de sécurité active et d'aide à la conduite risque alors d'être compromis ou ces systèmes risquent de détecter un défaut et de se désactiver. Véhicules équipés du SPEEDTRONIC : limitez en outre la vitesse maximale limitée par construction à la valeur maximale autorisée pour les pneus M+S avec le SPEEDTRONIC permanent (▷ page 213).

Une fois les pneus hiver montés :

- ▶ Contrôlez la pression des pneus (▷ page 398).
- ▶ Redémarrez le système de contrôle de la pression des pneus (▷ page 401).

Chaînes neige

ATTENTION

Si vous montez des chaînes neige sur les roues avant, celles-ci peuvent frotter contre la carrosserie ou les éléments du train de roulement. Le véhicule ou les pneus peuvent alors être endommagés. Il y a risque d'accident.

Pour éviter de prendre des risques,

- ne montez jamais de chaînes neige sur les roues avant
- montez les chaînes neige toujours par paire sur les roues arrière

ATTENTION

Si vous roulez trop vite avec les chaînes neige, celles-ci peuvent se rompre. Elles peuvent alors blesser les autres usagers ou endommager le véhicule. Il y a risque d'accident.

Ne dépassez pas la vitesse maximale autorisée pour rouler avec des chaînes neige.

Ne roulez pas à plus de 50 km/h (vitesse maximale autorisée pour rouler avec des chaînes neige). Pour rouler avec des chaînes neige, tenez compte des dispositions légales en vigueur dans le pays où vous vous trouvez.

! Avant de monter les chaînes neige, vérifiez qu'elles ne sont pas endommagées. Les chaînes neige endommagées ou usées peuvent se déchirer et endommager les éléments suivants :

- Jantes
- Passages de roue
- Suspensions de roue

Par conséquent, utilisez uniquement des chaînes neige intactes. Suivez les instructions de montage du fabricant.

! **Véhicules équipés de jantes acier :** si vous montez des chaînes neige sur des jantes acier, les enjoliveurs peuvent être endommagés. Avant de monter des chaînes neige, déposez les enjoliveurs des roues correspondantes.

Les chaînes neige assurent une meilleure motricité sur routes enneigées ou verglacées.

Pour tout renseignement sur les chaînes neige, adressez-vous à un point de service Mercedes-Benz.

Si vous montez des chaînes neige, tenez compte des remarques suivantes :

- Le montage de chaînes neige n'est pas autorisé sur toutes les combinaisons de jantes et de pneus. Tenez compte des dimensions de pneu et de chaîne autorisées. Tenez compte des restrictions relatives à la conduite avec des chaînes neige qui figurent sous « Combinaisons de jantes et de pneus » (▷ page 411).
- Montez les chaînes neige uniquement par paire et uniquement sur les roues arrière. Suivez les instructions de montage du fabricant.
- Utilisez les chaînes neige uniquement lorsque toute la chaussée est recouverte de neige. Déposez les chaînes neige dès que vous ne roulez plus sur des routes enneigées.
- Des dispositions locales peuvent limiter l'utilisation des chaînes neige. Avant de monter des chaînes neige, tenez compte des prescriptions correspondantes.
- Ne roulez pas à plus de 50 km/h (vitesse maximale autorisée pour rouler avec des chaînes neige).
- Contrôlez la tension des chaînes après environ 1,0 km.

Pour démarrer avec des chaînes neige, vous pouvez désactiver l'ESP® (▷ page 75). Vous avez ainsi la possibilité de faire patiner les roues de

manière contrôlée afin d'augmenter la motricité (effet d'accrochage).

Pression des pneus

Remarques relatives à la pression des pneus

⚠ ATTENTION

Les pneus dont la pression est trop basse ou trop élevée sont exposés aux risques suivants :

- Les pneus peuvent éclater, en particulier lorsque la charge ou la vitesse du véhicule augmentent.
- Les pneus peuvent s'user de manière excessive et/ou irrégulière, ce qui peut réduire fortement leur adhérence.
- Le comportement routier ainsi que la manœuvrabilité et le comportement au freinage du véhicule peuvent être fortement compromis.

Il y a un risque d'accident.

Tenez compte des pressions de gonflage recommandées et contrôlez la pression de chacun des pneus, y compris celle de la roue de secours,

- au moins toutes les 2 semaines
- si le chargement a été modifié
- avant les longs trajets
- si les conditions d'utilisation ont changé (trajet en tout-terrain, par exemple)

Corrigez la pression des pneus si nécessaire.

⚠ ATTENTION

Si vous montez un accessoire inadéquat sur les valves de pneu, cela peut provoquer une surcharge et entraîner la défaillance des valves, ce qui aurait comme conséquence une perte de pression des pneus. Les systèmes de contrôle de la pression des pneus proposés dans le cadre du post-équipement maintiennent, de par leur construction, les valves ouvertes. Cela peut également entraîner des pertes de

pression au niveau des pneus. Il y a un risque d'accident.

Vissez sur les valves de pneu uniquement les capuchons de valve fournis de série ou autres capuchons agréés spécialement par Mercedes-Benz pour votre véhicule.

⚠ ATTENTION

Lorsque la pression des pneus baisse de manière répétée, il se peut que les jantes, les valves ou les pneus soient endommagés. Une pression de gonflage trop faible peut entraîner l'éclatement d'un pneu. Il y a un risque d'accident.

- Recherchez la présence de corps étrangers.
- Contrôlez l'étanchéité de la jante et de la valve.

Si vous ne pouvez pas éliminer les dommages, prenez contact avec un atelier qualifié.

❗ La différence de pression des pneus d'un même essieu ne doit pas être supérieure à 10 kPa (0,1 bar, 1,5 psi).

⊕ Protection de l'environnement

Contrôlez régulièrement la pression des pneus, au minimum tous les 15 jours.

PRESSION		DES PNEUS FROIDS			
Pneus échauffés jusqu'à					
+ 30 kPa	+ 4 psi	100 kPa = 1 bar			
		kPa	psi	kPa	psi
195/65 R16C					
205/65 R16C					
245/45 R19XL					

Pour de plus amples informations, reportez-vous aux numéros « Pression de gonflage » et « Pression des pneus » dans l'index alphabétique de la notice d'utilisation.

A 447 584 01 07

N40.00-21039-31

Tableau des pressions de gonflage des pneus situé dans la trappe du réservoir (exemple)

Vous trouverez dans la trappe du réservoir du véhicule (▷ page 195) et sous « Tableaux des pressions de gonflage des pneus » (▷ page 402) les pressions de gonflage recommandées pour différentes conditions d'utilisation du véhicule. En l'absence d'indication de dimensions de pneus, les pressions de gonflage indiquées dans

le tableau des pressions de gonflage des pneus sont valables pour tous les pneus homologués pour ce véhicule et montés d'usine.

Si la pression de gonflage est précédée de l'indication de dimensions de pneus, cela signifie que la pression indiquée est uniquement valable pour ces tailles de pneus.

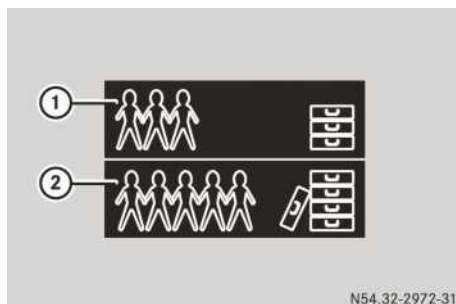

N54.32-2972-31

- ① Véhicule partiellement chargé
- ② Véhicule complètement chargé

Dans le tableau des pressions de gonflage des pneus peuvent en outre figurer des pressions de pneus pour différents états de charge. Sur le tableau des pressions de gonflage des pneus, ces derniers sont représentés dans le tableau par un nombre différent de personnes et de bagages. Le nombre réel de sièges peut différer. Pour de plus amples informations, consultez les documents du véhicule.

Les pressions de gonflage indiquées pour un véhicule partiellement chargé sont des valeurs minimales qui procurent un bon confort de marche. Elles ne sont toutefois pas valables pour la traction d'une remorque.

Les pressions de gonflage prescrites pour un véhicule complètement chargé conviennent également. Celles-ci sont à tout moment autorisées et réglementaires. Néanmoins, le confort de marche se dégrade lorsque le véhicule est partiellement chargé, tandis que la consommation de carburant ne baisse que de façon minimale. De plus, l'usure des sculptures au centre des bandes de roulement augmente.

En cas de traction d'une remorque, reportez-vous toujours à la valeur maximale indiquée pour l'essieu arrière dans le tableau des pressions de gonflage des pneus situé dans la trappe du réservoir.

Utilisez un manomètre approprié pour contrôler la pression des pneus. L'aspect extérieur d'un pneu ne permet aucune déduction concernant sa pression.

Sur les véhicules équipés du système électronique de contrôle de la pression des pneus, vous pouvez également vérifier la pression des pneus par l'intermédiaire de l'ordinateur de bord.

Etablissez la pression correcte avant de charger le véhicule. Contrôlez la pression des pneus lorsque le véhicule est chargé et corrigez-la si nécessaire.

Si possible, corrigez la pression uniquement lorsque les pneus sont froids.

Les pneus sont froids lorsque

- le véhicule est resté immobilisé pendant au moins 3 heures sans que les pneus aient été exposés au rayonnement solaire
- vous avez parcouru moins de 1,6 km

La température des pneus et, par conséquent, leur pression augmentent d'environ 10 kPa (0,1 bar, 1,5 psi) par tranche de 10 °C, en fonction de la température ambiante, de la vitesse et de la charge des pneus. Tenez-en compte lorsque vous contrôlez la pression des pneus chauds. Corrigez la pression des pneus uniquement si elle est trop basse pour les conditions d'utilisation actuelles.

Une pression des pneus trop faible ou trop élevée

- réduit la durée de vie des pneus
- augmente le risque d'endommagement des pneus
- nuit au comportement routier et donc à la sécurité (aquaplanage, par exemple)

Système de contrôle de la pression des pneus

Remarques générales

Sur les véhicules qui en sont dotés, le système de contrôle de la pression des pneus surveille la pression des 4 pneus à l'aide de capteurs intégrés dans les roues. Le système de contrôle de la pression des pneus vous alerte lorsque la pression dans un ou plusieurs pneus baisse. Le système de contrôle de la pression des pneus fonctionne uniquement si toutes les roues du véhicule sont équipées de capteurs appropriés.



Affichage de la pression des pneus

Les informations relatives à la pression des pneus sont affichées sur le visuel. La pression de gonflage actuelle de chaque pneu apparaît sur le visuel dans le menu **Maintenance** après quelques minutes de marche.

Vous trouverez des informations sur l'affichage des pressions de gonflage actuelles sous « Contrôle électronique de la pression des pneus » (▷ page 400).

Consignes de sécurité importantes

Il incombe au conducteur de régler la pression des pneus conformément à la pression de gonflage recommandée pour les pneus froids et adaptée aux conditions d'utilisation du véhicule (▷ page 398).



Tenez compte du fait que le système de contrôle de la pression des pneus doit d'abord initialiser la pression de gonflage adaptée aux conditions d'utilisation actuelles du véhicule. Le seuil d'alerte déclenchant l'affichage du message en cas de perte notable de pression se base sur les valeurs de référence initialisées. Réglez la pression de gonflage lorsque les pneus sont froids, puis redémarrez le système de contrôle de la pression des pneus (▷ page 401). Les pressions actuelles seront mémorisées comme nouvelles valeurs de référence. Vous êtes ainsi assuré de ne recevoir de message d'alerte que lorsque la pression de gonflage a nettement baissé.

Le système de contrôle de la pression des pneus ne vous avertit pas si la pression réglée est incorrecte. Tenez compte des remarques relatives aux pressions de gonflage recommandées (▷ page 398).



Le système de contrôle de la pression des pneus ne peut pas vous avertir en cas de perte de pression soudaine, due par exemple à l'intrusion d'un corps étranger. Dans ce cas, vous devez freiner avec précaution jusqu'à l'arrêt complet

du véhicule. Evitez de donner des coups de volant brusques.

Le voyant d'alerte  qui se trouve sur le combiné d'instruments sert à signaler les pertes de pression ou les défauts détectés.

- Si le voyant d'alerte  est allumé en permanence, cela signifie que la pression de gonflage d'un ou plusieurs pneus est nettement trop faible. Le système de contrôle de la pression des pneus ne présente pas de défaut.
- Si le voyant d'alerte  clignote d'abord pendant 1 minute environ, puis reste allumé, cela signifie que le système de contrôle de la pression des pneus est défectueux.

En outre, un message apparaît sur le visuel (▷ page 300).





En cas de défaillance du système de contrôle de la pression des pneus, il peut s'écouler plus de 10 minutes jusqu'à ce que le défaut soit signalé par le voyant d'alerte . Une fois le défaut éliminé, le voyant d'alerte  s'éteint au bout de quelques minutes de marche.



Les valeurs de pression affichées par l'ordinateur de bord peuvent être différentes de celles mesurées avec un manomètre à la station-service. Les pressions des pneus affichées par l'ordinateur de bord sont calculées en fonction du niveau de la mer. En altitude, la pression des pneus indiquée par un manomètre est plus élevée que celle affichée par l'ordinateur de bord. Dans ce cas, ne diminuez pas la pression des pneus.

Les sources d'ondes radioélectriques, telles que les casques radio et les radiotéléphones, qui se trouvent dans le véhicule ou à proximité peuvent perturber le fonctionnement du système de contrôle de la pression des pneus.

Contrôle électronique de la pression des pneus

Utilisez les touches du volant.

- ▶ Tournez la clé en position **2** dans le contacteur d'allumage.
- ▶ Appuyez sur la touche  pour afficher la liste des menus.
- ▶ Appuyez sur  ou  pour sélectionner le menu **Maintenance**.
- ▶ Appuyez sur la touche .

- ▶ Appuyez sur  ou  pour sélectionner **Pression pneus**.
- ▶ Appuyez sur la touche .
La pression actuelle de chacun des pneus apparaît sur le visuel :

Si le véhicule a été arrêté pendant plus de 20 minutes, le message **Affichage pression pneus quelques minutes après le départ** apparaît sur le visuel.

Le système de contrôle de la pression des pneus reconnaît automatiquement les nouvelles roues ou les nouveaux capteurs après un cycle d'initialisation. Tant que le système n'est pas en mesure d'associer chacune des valeurs de pression à la roue correspondante, le message suivant apparaît à la place de la pression des pneus : **Contrôle pression pneus activé**. Les pressions des pneus sont alors déjà contrôlées.

Messages d'alerte du système de contrôle de la pression des pneus

Lorsque le système de contrôle de la pression des pneus détecte une perte de pression dans un ou plusieurs pneus, un message d'alerte apparaît sur le visuel et le voyant d'alerte  s'allume.

- Si le message **Corriger pression pneus** s'affiche sur le visuel, la pression d'un ou plusieurs pneus est insuffisante et doit être contrôlée dès que vous en avez la possibilité.
- Si le message **Pression pneus Contrôler pneus** s'affiche sur le visuel, la pression d'un ou plusieurs pneus a fortement baissé et les pneus doivent être contrôlés.
- Si le message **Pression pneus Attention pneu(s) défectueux** s'affiche sur le visuel, la pression d'un ou plusieurs pneus baisse brusquement et les pneus doivent être contrôlés.









Respectez impérativement les instructions et les consignes de sécurité relatives aux messages sur le visuel qui figurent sous « Pneumatiques » (> page 300).

En cas de permutation des roues, il est possible que les pressions de gonflage affichées soient erronées pendant quelques instants, n'étant pas encore actualisées. Les pressions de gonflage correctes sont affichées après quelques minutes de trajet.

Redémarrage du système de contrôle de la pression des pneus

Si vous redémarrez le système de contrôle de la pression des pneus, tous les messages d'alerte en attente sont effacés et le voyant d'alerte s'éteint. Les pressions de gonflage actuellement réglées sont considérées comme les valeurs de référence pour le contrôle. Dans la plupart des cas, le système de contrôle de la pression des pneus reconnaît automatiquement les nouvelles valeurs de référence lorsque vous avez modifié la pression des pneus. Vous pouvez également fixer les valeurs de référence manuellement en procédant comme indiqué dans cette section. Le système de contrôle de la pression des pneus surveille alors les nouvelles pressions de gonflage.

Utilisez les touches du volant.

- ▶ Vérifiez que la pression des 4 pneus est adaptée aux conditions d'utilisation du véhicule. Pour ce faire, tenez compte des remarques qui figurent sous « Pression des pneus » (> page 398).
- ▶ Tournez la clé en position **2** dans le contacteur d'allumage.
- ▶ Appuyez sur la touche  du volant pour afficher la liste des menus.
- ▶ Appuyez sur la touche  ou la touche  du volant pour sélectionner le menu **Maintenance**.
- ▶ Appuyez sur la touche .
- ▶ Appuyez sur  ou  pour sélectionner **Maintenance**.
- ▶ Appuyez sur la touche .
La pression actuelle de chacun des pneus ou le message **Affichage pression pneus quelques minutes après le départ** apparaît sur le visuel.
- ▶ Appuyez sur la touche .
Le message **Pressions actuelles comme nouvelles valeurs de référence** apparaît sur le visuel.

Si vous souhaitez confirmer le redémarrage :

- ▶ Appuyez sur la touche .
Après quelques minutes de trajet, le système contrôle si la pression actuelle des pneus se trouve dans la plage de valeurs prescrite. La pression des pneus est ensuite contrôlée sur la base de ces nouvelles valeurs de référence et affichée.

Si vous souhaitez interrompre le processus de redémarrage:

- ▶ Appuyez sur la touche . Les valeurs de pression mémorisées lors du dernier redémarrage servent de référence pour la surveillance de la pression des pneus.

Homologation radio pour le système de contrôle de la pression des pneus

Pays	Numéro d'homologation radio
Argentine	CNC: H-12336 Model: Schrader HSW4
Brésil	038 1-13-8001 Model: GG4
Jordanie	Model: Mercedes HS Snap in 433 MHz Manufacturer: Schrader Electronics Ltd. Type Approval Number: TRC/LPD/2013/48 Type Number: LPD

Pays	Numéro d'homologation radio
Maroc	MR7907 ANRT 2013 05/03/2013
Moldavie	1024
Philippines	No: ESD-1306995C
Serbie	И 011 13
Singapour	Conforme au standard DA-103365 de l'IDA
Afrique du Sud	TA-2013/46 1
Emirats arabes unis Abou Dhabi et Dubaï	TRA, Registered NO: ER0104996/13 Dealer NO: DA0047074/10

Tableaux de pressions des pneus

Véhicules avec une masse totale de 2,8 t

! La différence de pression des pneus d'un même essieu ne doit pas être supérieure à 10 kPa (0,1 bar, 1,5 psi).

Les pressions de gonflage suivantes sont valables pour les véhicules

- avec une masse totale autorisée de 2,8 t,
- avec une charge autorisée de 1 490 kg sur les essieux avant et arrière et
- avec les équipements pneumatiques mentionnés sous « Combinaisons de jantes et de pneus » (▷ page 411)

Tenez impérativement compte des remarques sous « Remarques relatives à la pression des pneus » (▷ page 398).

La pression de gonflage pour la **roue de secours** est de 350 kPa (3,5 bars, 51 psi).

Dimensions des pneus	Véhicule partiellement chargé		Véhicule complètement chargé	
	Essieu avant	Essieu arrière	Essieu avant	Essieu arrière
195/65 R 16 C	320 kPa (3,2 bars, 46 psi)	340 kPa (3,4 bars, 49 psi)	360 kPa (3,6 bars, 52 psi)	360 kPa (3,6 bars, 52 psi)
205/65 R 16 C	300 kPa (3,0 bars, 44 psi)	310 kPa (3,1 bars, 45 psi)	340 kPa (3,4 bars, 49 psi)	340 kPa (3,4 bars, 49 psi)
225/60 R 16 C	280 kPa (2,8 bars, 41 psi)	290 kPa (2,9 bars, 42 psi)	320 kPa (3,2 bars, 46 psi)	320 kPa (3,2 bars, 46 psi)
225/55 R 17 XL	260 kPa (2,6 bars, 38 psi)	260 kPa (2,6 bars, 38 psi)	290 kPa (2,9 bars, 42 psi)	300 kPa (3,0 bars, 44 psi)
245/45 R 18 XL 100W	260 kPa (2,6 bars, 38 psi)	260 kPa (2,6 bars, 38 psi)	290 kPa (2,9 bars, 42 psi)	310 kPa (3,1 bars, 45 psi)
245/45 R 18 XL 100V	270 kPa (2,7 bars, 39 psi)	270 kPa (2,7 bars, 39 psi)	300 kPa (3,0 bars, 44 psi)	310 kPa (3,1 bars, 45 psi)
245/45 R 19 XL 102Y	230 kPa (2,3 bars, 29 psi)	230 kPa (2,3 bars, 29 psi)	250 kPa (2,5 bars, 36 psi)	260 kPa (2,6 bars, 38 psi)
245/45 R 19 XL 102W	260 kPa (2,6 bars, 38 psi)	260 kPa (2,6 bars, 38 psi)	280 kPa (2,8 bars, 41 psi)	290 kPa (2,9 bars, 42 psi)

Véhicules avec une masse totale de 3,05 t ou 3,1 t sans transmission intégrale 4MATIC

! La différence de pression des pneus d'un même essieu ne doit pas être supérieure à 10 kPa (0,1 bar, 1,5 psi).

Les pressions de gonflage suivantes sont valables pour les véhicules

- avec une masse totale autorisée de 3,05 t ou 3,1 t,
- avec une charge autorisée de 1 550 kg sur l'essieu arrière et
- avec les équipements pneumatiques mentionnés sous « Combinaisons de jantes et de pneus » (▷ page 411)

Tenez impérativement compte des remarques sous « Remarques relatives à la pression des pneus » (▷ page 398).

La pression de gonflage pour la **roue de secours** est de 350 kPa (3,5 bars, 51 psi).

Dimensions des pneus	Véhicule partiellement chargé ⁸		Véhicule complètement chargé	
	Essieu avant	Essieu arrière	Essieu avant	Essieu arrière
205/65 R 16 C	300 kPa (3,0 bars, 44 psi)	310 kPa (3,1 bars, 45 psi)	360 kPa (3,6 bars, 52 psi)	360 kPa (3,6 bars, 52 psi)
225/60 R 16 C	280 kPa (2,8 bars, 41 psi)	290 kPa (2,9 bars, 42 psi)	340 kPa (3,4 bars, 49 psi)	340 kPa (3,4 bars, 49 psi)
225/55 R 17 XL	260 kPa (2,6 bars, 38 psi)	260 kPa (2,6 bars, 38 psi)	300 kPa (3,0 bars, 44 psi)	310 kPa (3,1 bars, 45 psi)
245/45 R 18 XL 100W	260 kPa (2,6 bars, 38 psi)	260 kPa (2,6 bars, 38 psi)	310 kPa (3,1 bars, 45 psi)	330 kPa (3,3 bars, 48 psi)
245/45 R 18 XL 100V	270 kPa (2,7 bars, 39 psi)	270 kPa (2,7 bars, 39 psi)	320 kPa (3,2 bars, 46 psi)	330 kPa (3,3 bars, 48 psi)
245/45 R 19 XL 102Y	230 kPa (2,3 bars, 29 psi)	230 kPa (2,3 bars, 29 psi)	260 kPa (2,6 bars, 38 psi)	270 kPa (2,7 bars, 36 psi)
245/45 R 19 XL 102W	260 kPa (2,6 bars, 38 psi)	260 kPa (2,6 bars, 38 psi)	290 kPa (2,9 bars, 42 psi)	300 kPa (3,0 bars, 44 psi)

Véhicules avec une masse totale de 3,05 t ou 3,1 t et une transmission intégrale 4MATIC

I La différence de pression des pneus d'un même essieu ne doit pas être supérieure à 10 kPa (0,1 bar, 1,5 psi).

Tenez impérativement compte des remarques sous « Remarques relatives à la pression des pneus » figurant dans la notice d'utilisation du véhicule.

Les pressions de gonflage suivantes sont valables pour les véhicules

- avec une masse totale autorisée de **3,05 t** ou **3,1 t**,
- avec une transmission intégrale 4MATIC
- avec une charge sur essieu autorisée de **1 550 kg** sur l'essieu arrière et
- avec les équipements pneumatiques mentionnés sous « Combinaisons de jantes et de pneus » (▷ page 411)

⁸ Les pressions de gonflage du véhicule partiellement chargé ne s'appliquent pas au Marco Polo avec cuisine intégrée.

Dimensions des pneus	Véhicule partiellement chargé ⁸		Véhicule complètement chargé	
	Essieu avant	Essieu arrière	Essieu avant	Essieu arrière
225/55 R 17 C	310 kPa (3,1 bars, 45 psi)	310 kPa (3,1 bars, 45 psi)	350 kPa (3,5 bars, 51 psi)	350 kPa (3,5 bars, 51 psi)
225/55 R 17 XL	260 kPa (2,6 bars, 38 psi)	260 kPa (2,6 bars, 38 psi)	310 kPa (3,1 bars, 45 psi)	310 kPa (3,1 bars, 45 psi)
245/45 R 18 XL 100V	270 kPa (2,7 bars, 39 psi)	270 kPa (2,7 bars, 39 psi)	330 kPa (3,3 bars, 48 psi)	330 kPa (3,3 bars, 48 psi)
245/45 R 18 XL 100W	260 kPa (2,6 bars, 38 psi)	260 kPa (2,6 bars, 38 psi)	320 kPa (3,2 bars, 46 psi)	330 kPa (3,3 bars, 48 psi)
245/45 R 19 XL 102Y	230 kPa (2,3 bars, 29 psi)	230 kPa (2,3 bars, 29 psi)	260 kPa (2,6 bars, 38 psi)	270 kPa (2,7 bars, 39 psi)
245/45 R 19 XL 102W	260 kPa (2,6 bars, 38 psi)	260 kPa (2,6 bars, 38 psi)	290 kPa (2,9 bars, 42 psi)	300 kPa (3,0 bars, 44 psi)

Véhicules avec une masse totale de 3,2 t

! La différence de pression des pneus d'un même essieu ne doit pas être supérieure à 10 kPa (0,1 bar, 1,5 psi).

Tenez impérativement compte des remarques sous « Remarques relatives à la pression des pneus » figurant dans la notice d'utilisation du véhicule.

Les pressions de gonflage suivantes sont valables pour les véhicules

- avec une masse totale autorisée de **3,2 t**,
- avec une charge autorisée de **1 650 kg** sur l'essieu arrière et
- avec les équipements pneumatiques mentionnés sous « Combinaisons de jantes et de pneus » (> page 411)

⁸ Les pressions de gonflage du véhicule partiellement chargé ne s'appliquent pas au Marco Polo avec cuisine intégrée.

Dimensions des pneus	Véhicule partiellement chargé ⁸		Véhicule complètement chargé	
	Essieu avant	Essieu arrière	Essieu avant	Essieu arrière
225/55 R 17 C	290 kPa (2,9 bars, 42 psi)	310 kPa (3,1 bars, 45 psi)	350 kPa (3,5 bars, 51 psi)	380 kPa (3,8 bars, 55 psi)
235/55 R 17 XL	260 kPa (2,6 bars, 38 psi)	260 kPa (2,6 bars, 38 psi)	280 kPa (3,0 bars, 41 psi)	300 kPa (3,0 bars, 44 psi)
245/45 R 19 XL 102Y	240 kPa (2,4 bars, 35 psi)	240 kPa (2,4 bars, 35 psi)	260 kPa (2,6 bars, 38 psi)	280 kPa (2,8 bars, 41 psi)
245/45 R 19 XL 102W	270 kPa (2,7 bars, 38 psi)	270 kPa (2,7 bars, 38 psi)	290 kPa (2,9 bars, 42 psi)	310 kPa (3,1 bars, 45 psi)

Changement de roue

Permutation des roues

ATTENTION

Si vous permutez les roues avant et arrière alors que les jantes ou les pneus sont de dimensions différentes, il est possible que le comportement routier soit fortement modifié. En outre, les freins de roue ou les composants de la suspension des roues risquent d'être endommagés. Il y a risque d'accident.

N'intervertissez les roues avant et les roues arrière que si les jantes et les pneus sont de mêmes dimensions.

! Si votre véhicule est équipé du système de contrôle de la pression des pneus, chaque roue est alors munie de composants électroniques.

N'appliquez aucun démonte-pneu dans la zone de la valve. Sinon, les composants électroniques pourraient être endommagés.

Faites permuter les roues uniquement par un atelier qualifié.

La permutation des roues avant et arrière alors que les jantes ou les pneus sont de dimensions

différentes peut entraîner l'annulation de l'auto-risation de mise en circulation.

Respectez impérativement les instructions et les consignes de sécurité qui figurent dans la section « Montage des roues » (> page 407).

En fonction des conditions d'utilisation, l'usure des pneus de l'essieu avant diffère de celle des pneus de l'essieu arrière. Permutez les roues avant l'apparition d'une usure caractéristique sur les pneus. On considère comme usure caractéristique l'usure de l'épaulement sur les pneus avant et celle du milieu de la bande de roulement sur les pneus arrière.

Si les jantes et les pneus du véhicule sont tous de même taille, vous pouvez les permuter tous les 5 000 à 10 000 km, en fonction de leur degré d'usure. Conservez le sens de rotation des pneus.

Nettoyez soigneusement les surfaces de contact des roues et des disques de frein lors de chaque permutation. Évitez les produits de nettoyage gras et contenant de l'huile.

Contrôlez la pression des pneus et redémarrez le système de contrôle de la pression des pneus si nécessaire.

Contrôlez la pression des pneus.

⁸ Les pressions de gonflage du véhicule partiellement chargé ne s'appliquent pas au Marco Polo avec cuisine intégrée.

Sens de rotation

Les pneus avec sens de rotation prescrit offrent des avantages supplémentaires, par exemple en matière d'aquaplanage. Ces avantages sont effectifs uniquement si vous respectez le sens de rotation prescrit.

Le sens de rotation est repéré par une flèche sur le flanc du pneu.

Le pneu de la roue de secours peut aussi être monté dans le sens de rotation inverse. Respectez les conditions d'utilisation temporaire ainsi que la limite de vitesse indiquée sur la roue de secours.

Stockage des roues

Stockez les roues démontées dans un endroit frais, sec et si possible obscur. Protégez les pneus de l'huile, de la graisse et du carburant.

Montage des roues

Préparation du véhicule

- ▶ Arrêtez le véhicule sur un sol stable, plat et non glissant, le plus à l'écart possible de la circulation.
- ▶ Si votre véhicule représente un danger pour les autres usagers, allumez les feux de détresse.
- ▶ Serrez le frein de stationnement.
- ▶ Mettez les roues avant en ligne droite.
- ▶ **Véhicules équipés d'une boîte de vitesses mécanique:** engagez le 1er rapport ou la marche arrière.
- ▶ **Véhicules équipés d'une boîte de vitesses automatique:** mettez la boîte de vitesses sur P.
- ▶ Arrêtez le moteur.
- ▶ Faites descendre les passagers. Veillez à ce que les passagers descendent du côté opposé à la chaussée.
- ▶ Pendant le changement de roue, veillez à ce que les passagers se tiennent à l'écart de la circulation, par exemple derrière la glissière de sécurité.
- ▶ Si nécessaire, placez le triangle de présignalisation ou la lampe de signalisation à distance convenable.

Lorsque vous utilisez le triangle de présignalisation ou la lampe de signalisation, tenez compte des dispositions légales en vigueur dans le pays où vous vous trouvez.

- ▶ Immobilisez le véhicule pour l'empêcher de se mettre à rouler. Tenez compte des consignes de sécurité relatives au stationnement qui figurent sous « Conduite et stationnement » (▷ page 199).
- ▶ **Sur un sol horizontal:** placez une cale ou un autre objet approprié sous la roue diagonalement opposée à la roue à remplacer.
- ▶ **Sur une descente douce:** placez une cale ou un autre objet approprié sous chacune des roues avant et arrière situées du côté opposé à la roue à remplacer.
- ▶ Sortez l'outillage de changement de roue de l'outillage de bord, si votre équipement en est doté (▷ page 384).
A l'exception de quelques véhicules destinés à certains pays, les véhicules ne sont pas équipés d'un outillage de changement de roue. Certains outils pour le changement de roue sont spécifiques au véhicule. Renseignez-vous auprès d'un atelier qualifié pour savoir quels sont les outils nécessaires pour effectuer un changement de roue sur votre véhicule.
- ▶ Enlevez la roue de secours de son support, si votre équipement en est doté (▷ page 413). Tenez compte des consignes de sécurité qui figurent sous « Roue de secours » (▷ page 413).
- ▶ Déposez les enjoliveurs avec précaution.

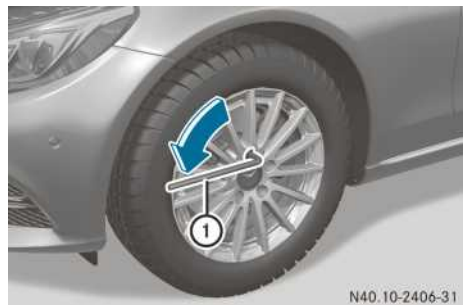

N40. 10-2406-31

- ▶ A l'aide de la clé démonte-roue ①, dévissez les vis de la roue à changer de 1 tour environ vers la gauche. Ne les dévissez pas complètement.

Levage du véhicule

⚠ ATTENTION

Si vous ne placez pas correctement le cric sous le point d'appui prévu à cet effet sur le véhicule, le cric risque de glisser lorsque le véhicule est soulevé. Il y a risque de blessure.

Placez le cric uniquement sous le point d'appui prévu à cet effet sur le véhicule. Le pied du cric doit se trouver directement en dessous du point d'appui du véhicule.

⚠ ATTENTION

Si le véhicule est soulevé alors qu'il se trouve sur un terrain en pente (montée ou descente), le cric risque de se renverser. Il y a risque de blessure !

Ne changez jamais une roue lorsque le véhicule se trouve sur un terrain en pente. Prenez contact avec un atelier qualifié.

! Placez le cric uniquement sous l'un des points d'appui. Sinon, vous pourriez endommager le véhicule.

Tenez compte des remarques suivantes lors du soulèvement du véhicule :

- Pour soulever le véhicule, utilisez uniquement le cric testé et agréé par Mercedes-Benz pour votre véhicule. En cas d'utilisation non conforme du cric, celui-ci risque de glisser lorsque le véhicule est soulevé.
- Le cric n'est prévu que pour soulever le véhicule pendant une durée limitée lors d'un changement de roue. Le cric n'est pas conçu pour effectuer des travaux de maintenance sous le véhicule.
- Évitez de changer une roue lorsque le véhicule se trouve sur un terrain en pente (montée ou descente).
- Avant de soulever le véhicule, immobilisez-le avec le frein de stationnement et des cales pour l'empêcher de se mettre à rouler. Ne desserrez pas le frein de stationnement tant que le véhicule est soulevé.
- Le cric doit reposer sur une surface plane, ferme et non glissante. Sur sol meuble, vous devez placer sous le cric un support large qui puisse supporter la charge. Sur sol glissant, vous devez utiliser une protection antidéra-

pante (un tapis en caoutchouc sur du carrelage, par exemple).

- Veillez à ce que le bord inférieur du pneu ne se trouve pas à plus de 3 cm du sol.
- Ne mettez pas vos mains ou vos pieds sous le véhicule lorsqu'il est soulevé.
- Ne vous glissez pas sous le véhicule soulevé.
- Ne démarrez pas le moteur lorsque le véhicule est soulevé.
- N'ouvrez ou ne fermez pas de porte ni le hayon lorsque le véhicule est soulevé.
- Veillez à ce que personne ne se trouve à bord du véhicule lorsque vous le soulevez.

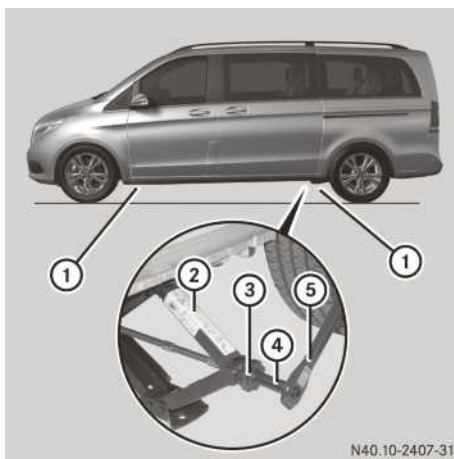

Les points d'appui du cric ① (bouchons de caoutchouc) se trouvent derrière les passages des roues avant et devant les passages des roues arrière.

- ▶ Placez le cric ② sous le point d'appui du cric correspondant ①.
- ▶ Tournez la molette ③ jusqu'à ce que la coupelle du cric ② soit parfaitement en butée contre le point d'appui ①.
- ▶ Veillez à ce que le pied du cric ② se trouve directement en dessous du point d'appui ①.
- ▶ Assemblez l'adaptateur ④ et le cliquet ⑤ contenus dans l'outillage de bord.

- ▶ Emboîtez l'adaptateur ④ et le cliquet ⑤ dans le six-pans du cric ② de manière à ce que l'inscription **AUF/UP** soit visible.
- ▶ Tournez le cliquet ⑤ dans la direction **AUF/UP** jusqu'à ce que le pneu soit à 3 cm au maximum au-dessus du sol. Il peut arriver que le cric ② bascule sur l'une des surfaces d'appui latérales de son embase.

Dépose de la roue

- ! Ne posez pas les vis de roue dans le sable ou dans la saleté. Sinon, le filetage des vis de roue et le taraudage des moyeux de roue pourraient être endommagés lors du vissage.
- ▶ Dévissez les vis de roue.
- ▶ Enlevez la roue.

Pose d'une roue neuve

! ATTENTION

Si les vis de roue sont huilées ou graissées et que les vis de roue ou le taraudage du moyeu de roue sont endommagés, les vis de roue risquent de se desserrer. Vous risquez alors de perdre une roue pendant la marche. Il y a risque d'accident.

N'huilez ni ne graissez jamais les vis de roue. Si le taraudage est endommagé, prenez immédiatement contact avec un atelier qualifié. Faites remplacer les vis de roue endommagées ou le taraudage du moyeu de roue endommagé. Ne reprenez pas la route.

! ATTENTION

Si vous vissez les vis ou écrous de roue lorsque le véhicule est soulevé, le cric risque de glisser. Il y a risque de blessure.

Serrez les vis ou écrous de roue uniquement lorsque le véhicule est abaissé.

Respectez impérativement les instructions et les consignes de sécurité relatives au « Changement de roue » (▷ page 406).

Utilisez uniquement des vis de roue prévues pour le type de roue monté et pour votre véhicule. Pour des raisons de sécurité, Mercedes-Benz vous recommande d'utiliser exclusive-

ment les vis de roue agréées pour les véhicules Mercedes-Benz et pour le type de roue monté.

! Si votre véhicule est équipé du système de contrôle de la pression des pneus, chaque roue est alors munie de composants électroniques.

N'appliquez aucun démonte-pneu dans la zone de la valve. Sinon, les composants électroniques pourraient être endommagés.

Faites permuter les roues uniquement par un atelier qualifié.

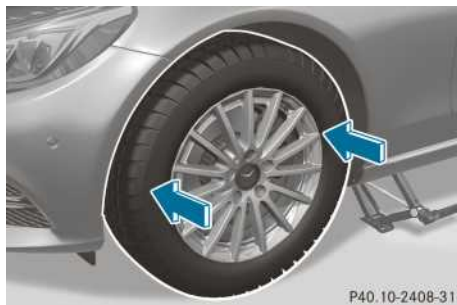

P40. 10-2408-31

- ▶ Nettoyez les surfaces de contact entre la roue et le moyeu.
- ▶ Glissez la nouvelle roue sur le moyeu de roue et appliquez-la contre celui-ci.
- ▶ Vissez les vis de roue et serrez-les légèrement.

Abaissement du véhicule

! ATTENTION

Si vous ne serrez pas les vis ou les écrous de roue au couple de serrage prescrit, les roues peuvent se détacher. Il y a risque d'accident. Après un changement de roue, faites immédiatement contrôler le couple de serrage par un atelier qualifié.



①—⑤ Vis de roue

- ▶ Emboîtez l'adaptateur et le cliquet dans les six-pans du cric de manière à ce que l'inscription **AB/DOWN** soit visible.
- ▶ Tournez le cliquet dans la direction **AB/DOWN** jusqu'à ce que le véhicule repose de nouveau fermement sur le sol.
- ▶ Mettez le cric de côté.
- ▶ Serrez les vis de roue uniformément dans l'ordre indiqué ① à ⑤, c'est-à-dire en diagonale. Serrez les vis de roue au couple suivant :
 - Jantes acier : **200 Nm**
 - Jantes alliage : **180 Nm**
- ▶ Ramenez le cric dans sa position initiale.
- ▶ Rangez le cric et le reste de l'outillage de changement de roue dans le véhicule.
- ▶ Roues avec enjoliveur complet : positionnez l'enjoliveur de manière à ce que l'ouverture prévue pour la valve du pneu se trouve bien au-dessus de la valve.
- ▶ Appliquez l'enjoliveur contre la jante en appuyant des 2 mains sur les côtés jusqu'à ce qu'il s'emboîte. Veillez à ce que les bossages de retenue de l'enjoliveur soient bien en prise dans la jante acier.
- ▶ Fixez la roue défectueuse sur le support de la roue de secours, si votre équipement en est doté (▷ page 413). Sinon, transportez la roue défectueuse dans le compartiment de chargement.
- ▶ Contrôlez la pression du pneu de la roue nouvellement montée et corrigez-la si nécessaire. Respectez la pression de gonflage recommandée (▷ page 398). Véhicules équipés du système de contrôle de la pression des pneus : toutes les roues mon-

tées doivent être équipées de capteurs opérationnels.

- ▶ Resserrez les vis de roue au couple prescrit au bout de 50 km.

Si vous avez monté une roue/roue de secours munie d'une jante neuve ou repeinte, faites également resserrer les vis de roue au bout de 1 000 à 5 000 km environ. Respectez le couple de serrage prescrit.

Combinaisons jantes/pneus

Remarques générales

- ❗ Les pneus rechapés ne sont pas testés ni recommandés par Mercedes-Benz car les détériorations antérieures ne peuvent pas toujours être détectées au rechapage. Mercedes-Benz ne peut donc pas garantir la sécurité de marche. N'utilisez pas de pneus d'occasion lorsque vous ignorez l'usage qui en a été fait auparavant.
- ❗ Pour des raisons de sécurité, Mercedes-Benz vous recommande d'utiliser uniquement les pneus, les jantes et les accessoires agréés spécialement par Mercedes-Benz pour votre véhicule. Ces pneus sont spécialement adaptés aux systèmes de sécurité active tels que l'ABS ou l'ESP®. Utilisez uniquement les pneus, les jantes et les accessoires qui ont été testés et recommandés par Mercedes-Benz. Sinon, cela risque d'entraîner une dégradation du comportement du véhicule, par exemple du point de vue de la tenue de route, des bruits de roulement et de la consommation. En outre, d'autres dimensions de pneus peuvent entraîner sous charge un frottement des pneus contre la carrosserie ou les éléments de l'essieu. Les pneus ou le véhicule peuvent être endommagés. Mercedes-Benz décline toute responsabilité pour les dommages générés par l'utilisation de pneus, jantes ou accessoires autres que ceux qui ont été testés et recommandés. Pour de plus amples informations sur les combinaisons de pneus et de jantes autorisées, adressez-vous à un atelier qualifié.
- ❗ Roues de grande taille : pour une taille de roue déterminée, plus la section du pneu est

petite, plus le confort de marche se dégrade sur les routes en mauvais état. Le confort de roulement et d'amortissement diminue et, lorsque vous franchissez des obstacles, le risque d'endommager les jantes et les pneus augmente.

Si vous modifiez la taille des roues de votre véhicule, vérifiez la catégorie de taille à laquelle elles appartiennent (▷ page 393). Si vous modifiez l'affectation sans changer le code des calculateurs montés dans le véhicule, la vitesse affichée par le tachymètre est imprécise. Le fonctionnement des systèmes de sécurité active et d'aide à la conduite risque alors d'être compromis ou ces systèmes risquent de détecter un défaut et de se désactiver.

Vous trouverez dans la trappe du réservoir ou sous « Tableaux des pressions de gonflage des pneus » un tableau des pressions de gonflage des pneus recommandées pour différents états

de charge du véhicule (▷ page 402). Vous trouverez de plus amples informations sous « Pression des pneus » (▷ page 398).

Contrôlez la pression de gonflage régulièrement et uniquement lorsque les pneus sont froids.

Remarques concernant l'équipement du véhicule : le véhicule

- doit toujours être équipé de jantes de même taille sur un essieu (gauche/droite)
- doit toujours être équipé de pneus de même modèle (pneus été, pneus hiver)

Pour tout renseignement sur les pneus spécialement développés et agréés pour votre véhicule, adressez-vous à un point de service Mercedes-Benz.

i Certaines combinaisons de jantes et de pneus ne sont livrables départ usine que dans certains pays.

Equipement pneumatique

R16

Pneus	Jantes acier ou jantes alliage
195/65 R16 C 100/98T ⁹	6,5 J x 16 H2 ET 52
195/65 R16 C 104/102T (100T)	6,5 J x 16 H2 ET 52
205/65 R16 C 107/105T (103T)	6,5 J x 16 H2 ET 52
205/65 R16 C 107/105T (103H)	6,5 J x 16 H2 ET 52
205/65 R16 C 103/101H	6,5 J x 16 H2 ET 52
225/60 R16 C 105/103H	6,5 J x 16 H2 ET 52

R17

Pneus	Jantes acier
225/55 R17 XL 101V	6,5 J x 17 H2 ET 50
225/55 R17 XL 101H	6,5 J x 17 H2 ET 50

R17

Pneus	Jantes alliage
225/55 R17 XL 101V	7 J x 17 H2 ET 51
225/55 R17 XL 101H	7 J x 17 H2 ET 51

⁹ Uniquement sur les véhicules avec une masse totale autorisée jusqu'à 2,8 t.

R18

Pneus	Jantes alliage
245/45 R18 XL 100W	7,5 J x 18 H2 ET 52
245/45 R18 XL 100V	7,5 J x 18 H2 ET 52

R 19

Pneus	Jantes alliage
245/45 R19 XL 7102Y ¹⁰	8 J x 19 H2 ET 52

Pour les véhicules équipés d'une transmission intégrale 4MATIC, les combinaisons jantes/pneus suivantes sont également valables.

R17

Pneus	Jantes acier
225/55 R17 C 109/107H (104H)	6,5 J x 17 H2 ET 50
225/55 R17 C 109/107T (104T)	6,5 J x 17 H2 ET 50

R17

Pneus	Jantes alliage
225/55 R17 C 109/107H (104H)	7 J x 17 H2 ET 51
225/55 R17 C 109/107T (104T)	7 J x 17 H2 ET 51

R18

Pneus	Jantes alliage
245/45 R18 XL 100W ^{11, 12, 13}	7,5 J x 18 H2 ET 52
245/45 R18 XL 100V ^{11, 12, 13} ,	7,5 J x 18 H2 ET 52

R 19

Pneus	Jantes alliage
245/45 R19 XL 102Y ^{10, 11, 12, 13}	8 J x 19 H2 ET 52

¹⁰ Le montage de chaînes neige n'est pas autorisé. Tenez compte des remarques qui figurent dans la section « Chaînes neige ».

¹¹ Uniquement sur les véhicules avec une masse totale autorisée jusqu'à 3,05 t et une charge autorisée de 1 550 kg sur l'essieu arrière.

¹² Pas sur les véhicules avec une masse totale autorisée jusqu'à 3,2 t.

¹³ Uniquement sur les véhicules équipés d'un moteur d'une puissance supérieure ou égale à 100 kW (propulsion arrière).

Roue de secours

Consignes de sécurité importantes

⚠ ATTENTION

La roue de secours et la roue à changer peuvent avoir des dimensions de jantes et de pneus ainsi qu'un type de pneus différents. Si vous montez la roue de secours, il est possible que le comportement routier soit fortement modifié. Il y a risque d'accident.

Pour éviter de prendre des risques,

- adaptez votre style de conduite et conduisez prudemment
- ne montez jamais plus d'une roue de secours présentant des différences avec la roue à changer
- n'utilisez une roue de secours présentant des différences avec la roue à changer que temporairement
- ne désactivez pas l'ESP®
- faites remplacer une roue de secours présentant des dimensions différentes dans l'atelier qualifié le plus proche. Tenez impérativement compte des dimensions de jantes et de pneus appropriées ainsi que du type de pneus.

Si vous roulez avec une roue de secours présentant des dimensions différentes, ne dépassez pas la vitesse maximale autorisée de 80 km/h.

Remarques générales

Le montage de la roue de secours est décrit sous « Montage des roues » (> page 407).

Contrôlez à intervalles réguliers ainsi qu'avant les longs trajets

- la pression de gonflage de la roue de secours. Corrigez-la si nécessaire (> page 398)
- la fixation du support de roue de secours

La roue de secours se trouve sous le véhicule, sur un support placé à l'arrière.

Remplacez les pneus au plus tard au bout de 6 ans, indépendamment de leur degré d'usure. Cette remarque s'applique également à la roue de secours.

Véhicules équipés du système de contrôle de la pression des pneus: la roue de secours n'est pas équipée d'un capteur approprié. Le système de contrôle de la pression des pneus ne fonctionne pas pour la roue de secours. Il se peut que le système affiche pendant encore quelques minutes la pression de gonflage du pneu démonté. La valeur affichée à l'emplacement qui correspond à la roue de secours n'équivaut alors pas à la pression de gonflage actuelle de la roue de secours.

Le système de contrôle de la pression des pneus ne peut pas fonctionner de façon fiable tant que vous roulez avec la roue de secours. Ne redémarrez le système de contrôle de la pression des pneus qu'après avoir remplacé la roue défectueuse par une roue normale équipée d'un capteur.

Vous trouverez des informations sur le système de contrôle de la pression des pneus sous « Système de contrôle de la pression des pneus » (> page 399).

Dépose et pose de la roue de secours

Roue de secours à l'arrière, sous le véhicule



Dépose

- ▶ Prenez la clé démonte-roue et l'outil spécial pour le cric de roue de secours dans l'outillage de bord (> page 384).
- ▶ Ouvrez le hayon.
- ▶ Retirez avec précaution le cache ① en le soulevant avec un outil approprié, par exemple un tournevis. Veillez à ne pas endommager la peinture et le cache.

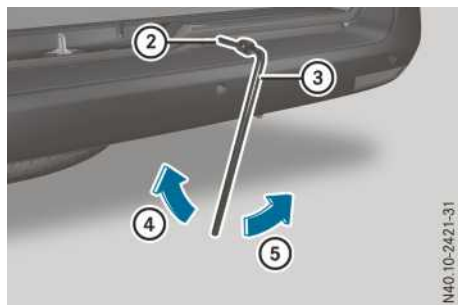

N40.10-2421-31

- ▶ Introduisez l'outil spécial (2) dans l'orifice jusqu'au guide du treuil.
- ▶ Emboîtez la clé démonte-roue (3) sur l'outil spécial (2) pour le cric de roue de secours.
- ▶ Tournez la clé démonte-roue (3) dans le sens de la flèche (4) jusqu'à ce que vous rencontriez une certaine résistance ou que l'accouplement à friction du treuil n'ait plus de prise. La roue de secours est abaissée.

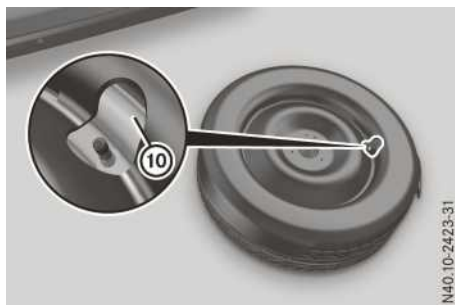

N40.10-2423-31

Pose

i Les roues avec jante alliage ne peuvent pas être montées sous le véhicule. Dans ce cas, transportez la roue avec jante alliage dans le compartiment de chargement et soulevez seulement la protection (9).

- ▶ Prenez la clé démonte-roue (3) et l'outil spécial (2) pour le cric de roue de secours dans l'outillage de bord (▷ page 384).
- ▶ Posez la roue de secours sur le sol en orientant le support de jante vers le haut.
- ▶ Posez la protection (9) sur la roue de manière à ce que l'évidement prévu pour la valve du pneu (10) se trouve au-dessus de la valve.
- ▶ Enfoncez la protection (9) sur le support de jante et positionnez la roue de manière à ce que la poignée de la protection (9) soit tournée vers l'arrière.

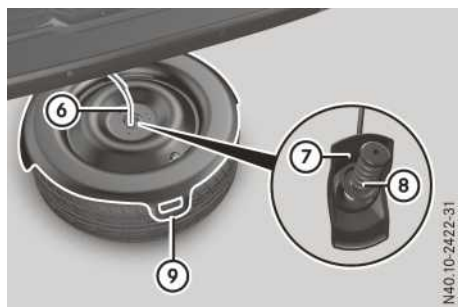

N40.10-2422-31

- ▶ Tirez la roue de secours de dessous le véhicule par la poignée de la protection (9).
- ▶ Poussez le câble du treuil (6) vers le bas et tournez le ressort (8) contre la griffe (7). La griffe (7) est déverrouillée.
- ▶ Retirez la griffe (7) du support de jante en la faisant passer par l'orifice de la protection (9).
- ▶ Enlevez la protection (9) de la roue de secours.

! Lorsque vous tournez la protection pour la soulever, veillez à ce que la poignée de la protection soit tournée vers l'arrière.

Contrôlez la bonne fixation et la position de la roue de secours.

- après chaque changement de roue
- à chaque échéance de maintenance
- au moins une fois par an

▶ Introduisez par le haut la griffe (7) pliée sur le câble du treuil (6) dans le support de jante en la faisant passer par l'orifice de la protection (9).

▶ Poussez légèrement la roue sous le véhicule.

▶ Emboîtez la clé démonte-roue (3) sur l'outil spécial (2) pour le cric de roue de secours.

▶ Tournez la clé démonte-roue (3) dans le sens de la flèche (5) jusqu'à ce que vous rencontriez une certaine résistance et que l'accouplement à friction du treuil n'ait plus de prise. La roue est bloquée sous le véhicule.

▶ Retirez la clé démonte-roue (3) et l'outil spécial (2) pour le cric de roue de secours de l'orifice prévu pour le treuil.

- ▶ Obturez l'orifice prévu pour le treuil avec le cache ①.
- ▶ Rangez la clé démonte-roue ③ et l'outil spécial ② pour le cric de roue de secours dans l'outillage de bord.
- ▶ Fermez le hayon.

Informations utiles

Cette notice d'utilisation décrit tous les modèles ainsi que l'ensemble des équipements de série et optionnels qui étaient disponibles pour votre véhicule au moment de la clôture de la rédaction de cette notice d'utilisation. Des divergences sont possibles selon les pays. Notez que votre véhicule n'est pas obligatoirement équipé de toutes les fonctions décrites. Cela vaut également pour les fonctions et systèmes importants pour la sécurité.

Lisez les informations sur les ateliers qualifiés (▷ page 33).

Électronique du véhicule

Interventions sur l'électronique du moteur

! Confiez toujours les travaux de maintenance sur l'électronique du moteur et sur les pièces correspondantes (calculateurs, capteurs, câbles de liaison, etc.) à un atelier qualifié. Sinon, il y a risque d'usure accrue des pièces du véhicule et d'annulation de l'auto-risation de mise en circulation du véhicule.

Montage d'appareils électriques ou électroniques

Un rayonnement électromagnétique excessif peut être dangereux pour votre santé et celle des autres. L'utilisation d'une antenne extérieure permet de se protéger contre les éventuels risques liés aux champs électromagnétiques, actuellement débattus par la communauté scientifique. Par conséquent, confiez le montage de l'antenne extérieure uniquement à un atelier qualifié.

Si vous utilisez à bord des appareils électriques ou électroniques, ceux-ci doivent remplir les conditions mentionnées ci-après. Sinon, l'auto-risation de mise en circulation du véhicule peut être annulée.

Les appareils électriques et électroniques peuvent non seulement nuire au confort du véhicule, mais aussi compromettre sa sécurité de fonctionnement. La compatibilité électromagnétique des appareils montés ultérieurement doit être testée et démontrée.

Si ces appareils sont liés à des fonctions d'antiparasitage, ils doivent être homologués. Ceci est valable pour l'appareil ou ses interfaces avec l'électronique du véhicule (supports de chargement, par exemple).

L'homologation doit être conforme à la version actuellement en vigueur de la directive 72/245/CEE ou de la norme ECE R 10. Les appareils homologués doivent porter le sigle **e/E**. Le sigle **e/E** est attribué par le fabricant de l'appareil ou par un centre de contrôle technique agréé.

Aucune homologation n'est requise pour les appareils qui ne sont pas liés à des fonctions d'antiparasitage. Cependant, ces appareils doivent posséder une déclaration de conformité définie par la directive 89/336/CEE ou 1995/5/CE, stipulant le respect de certaines valeurs limites. Ces valeurs limites sont définies dans la version actuellement en vigueur de la directive 72/245/CEE (annexe I).

Le montage d'un téléphone ou d'un radiotéléphone dans le véhicule est soumis à une autorisation. Pour de plus amples informations, adressez-vous à un point de service Mercedes-Benz.

Pour l'utilisation de téléphones portables ou de radiotéléphones, Mercedes-Benz vous recommande de raccorder une antenne extérieure agréée. C'est le seul moyen de garantir une qualité de réception optimale dans l'habitacle tout en réduisant au maximum les interférences entre l'électronique du véhicule et les téléphones portables ou autres radiotéléphones.

La puissance d'émission du téléphone portable ou du radiotéléphone ne doit pas être supérieure à la valeur maximale (PEAK) indiquée ci-après :

Plage de fréquences	Puissance d'émission maximale (PEAK)
Ondes courtes (f < 50 MHz)	100 W
Bande des 4 m	30 W
Bande des 2 m	50 W
Réseau 3RP/TETRA	35 W
Bande des 70 cm	35 W
GSM/UMTS/LTE	10 W

Plaques constructeur

Plaque constructeur avec numéro d'identification du véhicule (VIN)

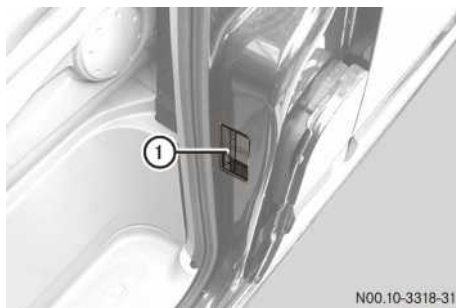

N00.10-3318-31

Plaque constructeur du véhicule située sur le montant B côté conducteur

► Ouvrez la porte du conducteur.

Vous pouvez voir la plaque constructeur du véhicule ① qui porte le numéro d'identification du véhicule (VIN) et les données relatives aux poids autorisés.

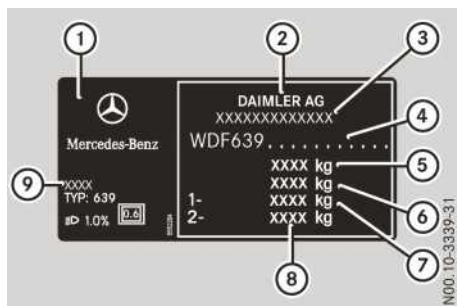

N00.10-3339-31

Plaque constructeur du véhicule (exemple avec dispositif d'attelage)

- ① Plaque constructeur du véhicule
 - ② Constructeur du véhicule (Daimler AG)
 - ③ Numéro d'autorisation de mise en circulation CE (uniquement pour certains pays)
 - ④ VIN
 - ⑤ Poids total autorisé (kg)
 - ⑥ Poids total autorisé de l'ensemble routier (kg) (uniquement pour certains pays)
 - ⑦ Charge autorisée sur l'essieu avant (kg)
 - ⑧ Charge autorisée sur l'essieu arrière (kg)
 - ⑨ Code peinture
- i** Les données indiquées sur la plaque constructeur du véhicule figurent à titre d'exem-

ple. Ces données sont différentes pour chaque véhicule et peuvent différer des données indiquées ici. Vous trouverez les données valables pour votre véhicule sur la plaque constructeur du véhicule.

Numéro d'identification du véhicule (VIN)

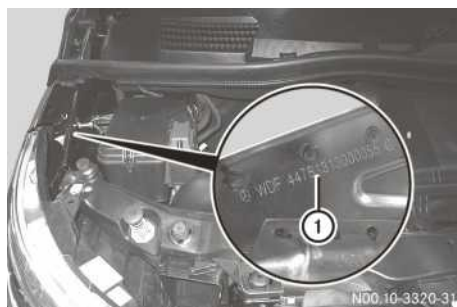

N00.10-3320-31

VIN dans le compartiment moteur

Le VIN figure sur la plaque constructeur du véhicule (▷ page 417).

Le VIN ① est également frappé dans le compartiment moteur, sur le longeron situé à côté de la boîte à fusibles.

Numéro du moteur

Le numéro du moteur est frappé sur le bloc-cylindres. Pour de plus amples informations, adressez-vous à un atelier qualifié.

Ingrédients et lubrifiants, capacités

Consignes de sécurité importantes

⚠ ATTENTION

Les ingrédients et lubrifiants peuvent être toxiques et dangereux pour la santé. Il y a risque de blessure.

Lors de l'utilisation, du stockage et de l'élimination des ingrédients et lubrifiants, tenez compte des inscriptions sur les récipients d'origine correspondants. Conservez toujours les ingrédients et lubrifiants dans leur récipient d'origine fermé. Tenez toujours les batteries hors de portée des enfants.

Protection de l'environnement

Éliminez les ingrédients et lubrifiants dans le respect des règles de protection de l'environnement !

Manipulez, stockez et éliminez tous les ingrédients et lubrifiants dans le respect des dispositions légales en vigueur.

Les ingrédients et lubrifiants sont

- les carburants
- les additifs pour le post-traitement des gaz d'échappement (AdBlue®, par exemple)
- les lubrifiants (huile moteur ou huile de boîte de vitesses, par exemple)
- le liquide de refroidissement
- le liquide de frein
- le liquide de lave-glace
- le réfrigérant du système de climatisation

Les ingrédients et lubrifiants agréés satisfont aux plus hautes exigences de qualité. Ils sont répertoriés dans les prescriptions Mercedes-Benz relatives aux ingrédients et lubrifiants. Par conséquent, utilisez uniquement les ingrédients et lubrifiants agréés. Ceci est un élément important de la garantie pour vices cachés.

Les ingrédients et lubrifiants agréés par Mercedes-Benz sont reconnaissables à l'inscription sur le bidon :

- MB-Freigabe (MB-Freigabe 228.5, par exemple)
- MB-Approval (MB-Approval 228.5, par exemple)

Les autres indications et recommandations font état d'un niveau de qualité ou d'une spécification se référant à un numéro de fiche MB (par exemple MB 228.5). Elles ne sont pas nécessairement agréées par Mercedes-Benz.

Pour de plus amples informations, adressez-vous à un point de service Mercedes-Benz ou consultez le site Internet <http://bevo.mercedes-benz.com>.

Avec les ingrédients et lubrifiants agréés, soit les additifs ne sont pas nécessaires, soit leur emploi n'est pas autorisé. Cela ne s'applique pas aux additifs pour carburant agréés. Les additifs peuvent endommager les organes du véhicule et ne doivent par conséquent pas être ajoutés aux ingrédients et lubrifiants.

L'utilisation d'additifs relève toujours de la responsabilité de l'exploitant du véhicule. L'utilisa-

tion d'additifs peut entraîner une limitation des droits résultant de la garantie pour vices cachés, voire leur déchéance.

Carburant

Consignes de sécurité importantes

ATTENTION

Les carburants sont facilement inflammables. En cas de manipulation incorrecte du carburant, il y a risque d'incendie et d'explosion.

Évitez impérativement d'approcher un feu ou une flamme nue, de fumer ou de provoquer des étincelles. Avant de ravitailler, arrêtez le moteur et le chauffage additionnel (si disponible).

ATTENTION

Les carburants sont toxiques et dangereux pour la santé. Il y a risque de blessure.

Évitez impérativement que du carburant n'entre en contact avec la peau, les yeux ou les vêtements ou qu'il ne soit ingéré. N'inhalez pas les vapeurs de carburant. Conservez les carburants hors de portée des enfants.

En cas de contact avec du carburant, tenez compte des remarques suivantes :

- En cas de contact avec la peau, rincez immédiatement le carburant avec de l'eau et du savon.
- Si le carburant est entré en contact avec les yeux, rincez immédiatement et soigneusement à l'eau claire. Consultez immédiatement un médecin.
- En cas d'ingestion, consultez immédiatement un médecin. Ne provoquez pas de vomissements.
- Changez immédiatement de vêtements s'ils ont été souillés par du carburant.

Manipulez, stockez et éliminez les carburants dans le respect des dispositions légales en vigueur.

Capacité du réservoir

Véhicules équipés d'un moteur diesel

La capacité totale du réservoir de carburant peut varier en fonction de l'équipement du véhicule.

Capacité totale	env. 57 l
dont réserve	env. 10 l

Capacité totale	env. 70 l
dont réserve	env. 10 l

Véhicules équipés d'un moteur à essence

La capacité totale du réservoir de carburant peut varier en fonction de l'équipement du véhicule.

Modèle	Capacité totale
V 250	env. 70 l

Modèle	dont réserve
V 250	env. 13 l

Gazole

Qualité du carburant

ATTENTION

Si vous mélangez de l'essence au gazole, le point d'inflammation du mélange est inférieur à celui du gazole pur. Lorsque le moteur tourne, des composants du système d'échappement risquent de surchauffer sans que vous le remarquiez. Il y a risque d'incendie.

Ne ravitaillez jamais avec de l'essence. Ne mélangez jamais d'essence au gazole.

- Utilisez uniquement les gazoles pour véhicules automobiles vendus dans le commerce qui satisfont aux exigences de la norme européenne EN 590 (ou des normes nationales équivalentes). Les qualités de carburant telles que les carburants alternatifs (biogazoles), le gazole marin, les fuels domestiques, etc. ne sont pas autorisées.

N'utilisez pas d'additifs pour carburant.

Sinon, vous risquez de compromettre la puis-

sance du moteur ou d'endommager le moteur et le catalyseur.

- !** **Véhicules équipés d'un filtre à particules diesel:** si vous faites le plein dans un pays qui ne fait pas partie de l'Union européenne, utilisez exclusivement un eurodiesel à faible teneur en soufre (moins de 50 ppm). Sinon, vous risquez d'endommager le système de dépollution.

- !** **Véhicules sans filtre à particules diesel:** si vous utilisez votre véhicule dans un pays où seul du gazole ayant une teneur en soufre élevée est disponible, la vidange d'huile de votre véhicule doit être effectuée plus fréquemment. Pour plus de renseignements sur l'intervalle de vidange de l'huile, adressez-vous à un atelier qualifié.

- !** Si vous effectuez le ravitaillement à partir d'un fût ou d'un jerrycan, filtrez le carburant avant de procéder au remplissage.

Vous éviterez ainsi les dysfonctionnements du système d'alimentation causés par la présence d'impuretés dans le carburant.

Pour tout renseignement sur les teneurs en soufre actuelles spécifiques au pays,

- adressez-vous à un point de service Mercedes-Benz
- consultez le site Internet <http://bevo.mercedes-benz.com> en indiquant le numéro de fiche 136.2
- i** En règle générale, vous trouverez des informations relatives à la qualité du carburant sur la pompe à essence. Sinon, renseignez-vous auprès du personnel de la station-service.

Gazoles pour basses températures

ATTENTION

Si vous réchauffez des composants du système d'alimentation en carburant (à l'aide d'un pistolet à air chaud ou d'une flamme nue, par exemple), vous risquez de les endommager. Du carburant risque alors de s'échapper et de s'enflammer. En fonction des dommages, il est également possible que du carburant ne s'échappe qu'une fois que le moteur tourne. Il y a risque d'incendie et d'explosion. Ne réchauffez jamais les composants du système d'alimentation en carburant. Adressez-

vous à un atelier qualifié afin de faire éliminer le défaut.

Lorsque la température extérieure est basse, la précipitation de la paraffine peut rendre la fluidité du gazole insuffisante.

En effet, le seul moyen de remédier aux défauts consécutifs à la précipitation de la paraffine est de réchauffer l'ensemble du système d'alimentation en carburant. Garez le véhicule dans un local chauffé, par exemple.

Pour éviter tout problème de fonctionnement, des gazoles présentant une meilleure fluidité à froid sont mis sur le marché pendant les mois d'hiver.

En Allemagne et dans d'autres pays d'Europe centrale, les gazoles d'hiver garantissent un bon fonctionnement jusqu'à une température extérieure de -22 °C. Dans la plupart des cas, vous pouvez utiliser le gazole d'hiver sans risque de dysfonctionnement, compte tenu des températures extérieures régnant habituellement.

Additifs pour carburant

⚠ N'utilisez pas d'additifs pour carburant. Les additifs pour carburant peuvent entraîner des dysfonctionnements ou endommager le moteur.

Ne mélangez pas d'essence, de pétrole ou de produit anticoagulant au gazole pour en améliorer sa fluidité. Ces produits diminuent le pouvoir lubrifiant du gazole. Vous risquez d'endommager le système d'injection, par exemple.

Remarques sur la consommation de carburant

☉ Protection de l'environnement

Le CO₂ (dioxyde de carbone) est un gaz qui, au stade des connaissances actuelles, serait le principal responsable du réchauffement de la Terre (effet de serre). Les émissions de CO₂ du véhicule dépendent directement de la consommation de carburant et, par conséquent,

- du rendement du moteur
- de votre style de conduite
- d'autres facteurs indépendants de la technique, tels que les conditions environne-

mentales, l'état des routes ou la fluidité du trafic

En adoptant un style de conduite modéré et en faisant effectuer régulièrement la maintenance de votre véhicule, vous pouvez contribuer à la réduction des émissions de CO₂.

Uniquement pour certains pays: vous trouverez les valeurs actuelles de consommation et d'émission dans les documents COC (certificat CE de conformité). Ces documents vous sont remis à la livraison du véhicule.

Les valeurs de consommation indiquées ont été établies conformément à la version en vigueur

- de la directive UE 80 / 1268 / CEE (véhicules respectant la norme antipollution Euro 4 ou les normes antérieures)
- du règlement (CE) n° 715 / 2007 (véhicules à partir de la norme antipollution Euro 5)
- du règlement (CE) n° 595 / 2009 (véhicules à partir de la norme antipollution Euro 6)

La consommation de carburant dépend

- du modèle de véhicule
- du style de conduite
- des conditions d'utilisation
- du type et de la qualité du carburant utilisé

La consommation est plus élevée que la normale dans les conditions suivantes:

- lorsque les températures extérieures sont très basses
- en ville
- lors de trajets courts
- en montagne
- lorsqu'une remorque est tractée

Pour limiter votre consommation de carburant, tenez compte des indications données sous « Protection de l'environnement » (> page 30).

La consommation de carburant est également influencée par les éléments suivants:

- Dimensions, sculptures, pression et état des pneus
- Rapport de démultiplication des organes d'entraînement
- Organes additionnels (climatiseur, chauffage additionnel, etc.)

Les valeurs réelles de consommation de votre véhicule peuvent, pour ces raisons, être différentes de celles établies conformément à la directive européenne UE 80/1268/CEE.

Vous pouvez consulter les données relatives à la consommation de carburant dans l'ordinateur de bord (▷ page 265).

AdBlue®

Consignes de sécurité importantes

L'AdBlue® est l'agent réducteur utilisé sur les véhicules équipés du post-traitement des gaz d'échappement BlueTEC®. L'AdBlue® est :

- non toxique
- incolore
- soluble dans l'eau
- non inflammable

De faibles quantités de vapeurs d'ammoniaque risquent de s'échapper si vous ouvrez le réservoir d'AdBlue®.

Les vapeurs d'ammoniaque ont une odeur âcre et irritent surtout la peau, les muqueuses et les yeux. Elles peuvent entraîner des sensations de brûlure au niveau du nez, de la gorge et des yeux. Une toux irritative et des larmes sont possibles.

N'inhalez pas les vapeurs d'ammoniaque. Remplissez le réservoir d'AdBlue® uniquement dans un local bien ventilé.

Pour manipuler l'AdBlue®, suivez les consignes de sécurité importantes relatives aux ingrédients et lubrifiants (▷ page 417).

Basses températures extérieures

L'AdBlue® gèle à une température d'environ -11 °C. Le véhicule est équipé départ usine d'un dispositif de préchauffage de l'AdBlue®. Il peut ainsi être utilisé en hiver à des températures inférieures à -11 °C.

Lorsque vous faites l'appoint d'AdBlue® à des températures inférieures à -11 °C, le niveau de remplissage d'AdBlue® ne peut pas s'afficher correctement sur le combiné d'instruments.

- Si l'AdBlue® est gelé, roulez pendant au moins 20 minutes.
- Garez ensuite le véhicule pendant au moins 30 secondes pour que le niveau de remplissage s'affiche correctement.

Additifs

❗ Utilisez uniquement de l'AdBlue® conforme à la norme ISO 22241.

Ne mélangez pas d'additifs à l'AdBlue® et ne diluez pas l'AdBlue® avec de l'eau. Sinon, le fonctionnement du système de post-traitement des gaz d'échappement risque d'être perturbé et ses composants endommagés.

Propreté

❗ Les impuretés contenues dans l'AdBlue® (dues aux ingrédients et lubrifiants, aux produits de nettoyage et à la poussière, par exemple) entraînent

- une augmentation des valeurs d'émission
- des dommages au niveau du catalyseur
- des dommages au niveau du moteur
- des dysfonctionnements au niveau du système de post-traitement des gaz d'échappement

La propreté de l'AdBlue® est particulièrement importante. Ce n'est qu'ainsi que vous pourrez éviter tout dysfonctionnement du système de post-traitement des gaz d'échappement et tout endommagement de ses composants.

Lorsque l'AdBlue® a été pompé du réservoir d'AdBlue® (dans le cadre de réparations, par exemple), il ne doit pas être reversé dans le réservoir. La propreté du liquide n'est plus garantie.

Capacités

La capacité totale du réservoir d'AdBlue® peut varier en fonction de l'équipement du véhicule.

Modèle	Capacité totale
Tous les modèles	11,5 l ou 25 l

Huile moteur

Remarques générales



Pour manipuler l'huile moteur, suivez les consignes de sécurité importantes relatives aux ingrédients et lubrifiants (▷ page 417).

La qualité des huiles moteur est décisive pour le bon fonctionnement et la durée de vie du moteur. Sur la base d'essais intensifs, Mercedes-Benz homologue continuellement des huiles moteur qui tiennent compte des développements techniques actuels.

Dans les moteurs Mercedes-Benz, utilisez par conséquent uniquement des huiles moteur agréées par Mercedes-Benz. Mercedes-Benz vous recommande de confier la vidange d'huile à un atelier qualifié.

Pour tout renseignement sur les huiles moteur agréées par Mercedes-Benz,

- adressez-vous à un point de service Mercedes-Benz
- consultez le site Internet <http://bevo.mercedes-benz.com> en indiquant la spécification, par exemple 229.5

L'homologation Mercedes-Benz est reconnaissable à l'inscription „MB-Freigabe“ ou „MB Approval“ qui figure sur le bidon d'huile ainsi qu'à la spécification correspondante (homologation MB-Freigabe ou MB Approval 229.5, par exemple).

Spécifications des huiles moteur agréées pour votre véhicule

Moteurs à essence	Homologation MB
V 250	229.5

Moteurs diesel

Homologation MB

Tous les modèles	228.51, 229.31, 229.51, 229.52
------------------	--------------------------------

- i** Dans certains pays, il est possible d'utiliser d'autres huiles moteur, en liaison avec des intervalles de maintenance réduits. Pour de plus amples informations, adressez-vous à un atelier qualifié.

Mercedes-Benz vous recommande d'utiliser uniquement des huiles moteur multigrades agréées d'indice SAE (SAE 0W-30 et SAE 0W-40 ou SAE 5W-30 et SAE 5W-40). Ces huiles moteurs garantissent une lubrification optimale même lorsque la température extérieure est très basse (▷ page 423).

Pour faire l'appoint, utilisez uniquement une huile moteur dont le niveau de qualité (spécification de l'homologation MB-Freigabe ou MB Approval) et l'indice SAE sont identiques à ceux de l'huile utilisée lors de la dernière vidange.

- i** Si les huiles moteur indiquées dans le tableau ne sont pas disponibles, vous pouvez, avant d'effectuer la prochaine vidange, faire l'appoint avec l'une des huiles moteur suivantes :

- MB-Freigabe ou MB Approval 228.5, 229.3, 229.5 ou ACEA C3

Ce faisant, la quantité d'appoint unique ne doit pas dépasser 1,0 l.

Faites alors effectuer la vidange dès que possible.

- !** L'utilisation d'huiles moteur d'un autre niveau de qualité n'est pas autorisée.

Capacités

- !** Ne versez pas trop d'huile moteur. Si vous avez versé une quantité d'huile moteur trop importante, le moteur ou le catalyseur risquent d'être endommagés. Faites aspirer tout excès d'huile moteur.

Vidange d'huile avec remplacement du filtre

Moteurs à essence	Quantité de remplacement
V 250	env. 7,7 l

Moteurs diesel	Quantité de remplacement
Tous les modèles	env. 10,5 l

Additifs

! N'utilisez pas d'additifs supplémentaires dans l'huile moteur. Cela risque d'endommager le moteur.

Viscosité de l'huile moteur

! L'indice SAE (viscosité) de l'huile moteur doit être sélectionné en fonction de la saison et des températures extérieures moyennes. Si l'indice SAE de l'huile moteur n'est pas adapté à la température extérieure, effectuez à temps une vidange de l'huile moteur, notamment avant le début de la saison froide. L'utilisation d'une huile moteur qui n'est pas adaptée aux températures extérieures risque d'entraîner un dommage au niveau du moteur.

Les indications de température relatives à l'indice SAE se rapportent toujours à une huile neuve. Les propriétés thermiques de l'huile moteur peuvent se dégrader sensiblement en raison du vieillissement dû à l'utilisation du véhicule, en particulier lorsque la température extérieure est basse.

Mercedes-Benz vous recommande par conséquent d'effectuer une vidange avant le début de la saison froide. Sélectionnez pour cela une huile agréée dont l'indice SAE correspond aux prescriptions.

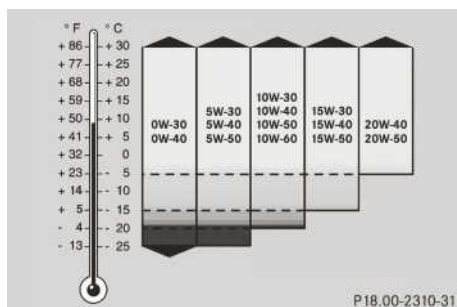

Indice SAE de l'huile moteur

La viscosité désigne la fluidité d'un liquide. Dans le cas de l'huile moteur, une viscosité élevée indique une huile épaisse et une faible viscosité une huile légère.

Choisissez l'indice SAE (viscosité) de l'huile moteur en fonction de la température extérieure. Le tableau vous indique les indices SAE à utiliser. Lorsque la température extérieure est basse, les propriétés thermiques des huiles moteur peuvent se dégrader fortement en raison, par exemple, du vieillissement et des dépôts de suie et de carburant dus à l'utilisation du véhicule. Par conséquent, nous vous recommandons vivement d'effectuer régulièrement la vidange d'huile avec une huile moteur agréée ayant un indice SAE approprié.

Vidange d'huile

La fréquence des vidanges d'huile dépend des conditions d'utilisation du véhicule et de la qualité de l'huile moteur utilisée. L'ordinateur de bord affiche automatiquement l'échéance de la vidange d'huile sous la forme d'un message d'événement.

Mercedes-Benz vous recommande de confier la vidange d'huile à un atelier qualifié.

Informations sur la consommation d'huile

La consommation d'huile moteur varie en fonction de votre style de conduite, sans dépasser toutefois 1,0 l aux 1 000 km.

La consommation d'huile peut cependant être supérieure lorsque

- le véhicule est neuf
- vous utilisez le véhicule le plus souvent dans des conditions difficiles
- vous faites fréquemment tourner le moteur à des régimes élevés

La maintenance régulière du véhicule est l'une des conditions qui permettent d'obtenir des valeurs de consommation réduites.

Vous ne pourrez apprécier la consommation d'huile qu'au bout d'un kilométrage important. Contrôlez régulièrement le niveau d'huile moteur, par exemple toutes les semaines ou à chaque ravitaillement en carburant (▷ page 362).

Liquide de frein

ATTENTION

Au fur et à mesure de son utilisation, le liquide de frein absorbe l'humidité de l'air. Cela abaisse le point d'ébullition du liquide de frein. Si le point d'ébullition est trop bas, des bulles de vapeur peuvent se former dans le circuit de freinage lorsque les freins sont fortement sollicités. Cela réduit l'efficacité du freinage. Il y a risque d'accident.

Faites remplacer le liquide de frein aux intervalles prévus.

! Le liquide de frein attaque la peinture, le plastique et le caoutchouc. Si du liquide de frein est entré en contact avec des éléments peints, en plastique ou en caoutchouc, rincez immédiatement à l'eau.

Manipulez, stockez et éliminez le liquide de frein dans le respect des dispositions légales en vigueur et des consignes de sécurité importantes relatives aux ingrédients et lubrifiants (▷ page 417).

Au fur et à mesure de son utilisation, le liquide de frein absorbe l'humidité de l'air, ce qui abaisse son point d'ébullition.

Faites remplacer le liquide de frein tous les **2 ans** par un atelier qualifié.

i La prochaine échéance de remplacement du liquide de frein est généralement rappelée par une étiquette dans le compartiment moteur.

Utilisez uniquement des liquides de frein agréés qui sont conformes aux prescriptions Mercedes-Benz relatives aux ingrédients et lubrifiants. Tenez impérativement compte de l'inscription DOT 4 plus.

Pour tout renseignement sur les liquides de frein agréés par Mercedes-Benz,

- consultez le site Internet <http://bevo.mercedes-benz.com>

Liquide de refroidissement

Consignes de sécurité importantes

ATTENTION

Si du produit antigel entre en contact avec des composants brûlants du moteur ou du système d'échappement, il risque de s'enflammer. Il y a risque d'incendie et de blessure.

Laissez refroidir le moteur avant de faire l'appoint de produit antigel. Veillez à ne pas verser de produit antigel à côté de l'orifice de remplissage. Nettoyez soigneusement les composants encrassés avec du produit antigel avant de démarrer le moteur.

! Veillez à ne pas répandre de liquide de refroidissement sur les surfaces peintes. Sinon, vous risquez d'endommager la peinture.

Manipulez, stockez et éliminez le liquide de refroidissement et la protection antigel dans le respect des dispositions légales en vigueur et des consignes de sécurité importantes relatives aux ingrédients et lubrifiants (▷ page 417).

Additif avec propriétés anticorrosion et antigel pour liquide de refroidissement

Le liquide de refroidissement est un mélange d'eau et de produit anticorrosion et antigel. Il assure

- la protection contre la corrosion
- la protection contre le gel
- l'élévation du point d'ébullition

A la livraison, le circuit de refroidissement est rempli d'un liquide de refroidissement qui garantit la protection contre le gel et la corrosion. Afin d'assurer la protection contre la corrosion et l'élévation du point d'ébullition, le liquide de refroidissement doit rester toute l'année dans le circuit de refroidissement du moteur, même dans les pays où la température extérieure est élevée.

Mercedes-Benz vous recommande l'utilisation d'un produit anticorrosion et antigel conforme à la fiche 325.5.

Pour tout renseignement sur les produits anti-corrosion et antigel agréés par Mercedes-Benz,

- adressez-vous à un point de service Mercedes-Benz
- consultez le site Internet <http://bevo.mercedes-benz.com> en indiquant le numéro de fiche 325.5

Contrôlez la concentration du liquide de refroidissement en produit antigel et anticorrosion tous les 6 mois.

La proportion de produit anticorrosion et antigel dans le circuit de refroidissement du moteur devrait être de

- 50 % au minimum. Le système de refroidissement du moteur est ainsi protégé du gel jusqu'à -37 °C environ.
- 55 % au maximum (protection antigel jusqu'à -45 °C). Sinon, la dissipation de la chaleur est compromise.

En cas de perte de liquide de refroidissement, ne faites pas l'appoint uniquement avec de l'eau. Si votre véhicule perd du liquide de refroidissement, faites l'appoint avec un mélange en proportions égales d'eau et de produit anticorrosion et antigel. L'eau du liquide de refroidissement doit répondre à des exigences bien précises, la plupart du temps satisfaites par l'eau potable. Si la qualité de l'eau n'est pas suffisante, vous devez traiter l'eau.

Pour de plus amples informations, adressez-vous à un atelier qualifié.

Intervalle de maintenance

Faites remplacer le liquide de refroidissement tous les **15 ans**.

Capacités

Circuit de refroidissement du moteur

Véhicules	Liquide de refroidissement
Tous les modèles	env. 10,4 l
	env. 13,4 l sur les véhicules équipés d'un chauffage additionnel

Liquide de lave-glace

Consignes de sécurité importantes

ATTENTION

Si du concentré pour liquide de lave-glace entre en contact avec des composants brûlants du moteur ou du système d'échappement, il risque de s'enflammer. Il y a risque d'incendie et de blessure.

Veillez à ne pas verser du concentré pour liquide de lave-glace à côté de l'orifice de remplissage.

- ❗ Utilisez uniquement un liquide de lave-glace compatible avec les diffuseurs en plastique (SummerFit MB ou WinterFit MB, par exemple). Vous risquez d'endommager les diffuseurs en plastique des projecteurs si vous utilisez un produit inapproprié.

Pour manipuler le liquide de lave-glace, suivez les consignes de sécurité importantes relatives aux ingrédients et lubrifiants (▷ page 417).

Proportions du mélange

Mélangez du concentré pour liquide de lave-glace à l'eau toute l'année. Adaptez les proportions du mélange à la température extérieure.

Températures supérieures au point de congélation :

- ▶ Remplissez le réservoir du lave-glace d'un mélange d'eau et de concentré pour liquide de lave-glace (concentré pour liquide de lave-glace Summerwash pour éviter la formation de stries, par exemple).

Températures inférieures au point de congélation :

- ▶ Remplissez le réservoir du lave-glace d'un mélange d'eau et de concentré pour liquide de lave-glace (concentré pour liquide de lave-glace Winterwash s'il y a risque de gel, par exemple). Cela permet d'éviter le gel du liquide sur le pare-brise.

Capacités

Lave-glace avec/sans chauffage

Réservoir du lave-glace	Liquide de lave-glace
Non chauffé	env. 3,5 litres
Chauffé	env. 6,0 litres

Caractéristiques du véhicule

Remarques générales

Dans la section suivante, vous trouverez des données techniques importantes sur le véhicule. Dans les documents du véhicule, vous trouverez d'autres données techniques spécifiques au véhicule ou à son équipement, telles que les poids relatifs au véhicule.

Vous trouverez également les données techniques actuelles sur Internet à l'adresse suivante: <http://www.mercedes-benz.com>.

Moteur

Les caractéristiques techniques ont été établies conformément aux directives UE correspondantes. Toutes les données sont valables pour le véhicule dans son équipement de série. Elles peuvent donc varier selon l'équipement du véhicule.

Pour de plus amples informations, adressez-vous à un point de service Mercedes-Benz.

Pour connaître le niveau sonore et la norme antipollution de votre véhicule, consultez les documents du véhicule.

V 200 d/V 200 d 4MATIC

Puissance nominale	100 kW 136 ch
au régime de	3 800 tr/min
Couple nominal	330 Nm
au régime de	1 200 – 2 400 tr/min
Nombre de cylindres	4
Nombre de soupapes par cylindre	4

Cylindrée totale	2 143 cm ³
Régime moteur maximal	4 550 ± 50 tr/min

V 220 d/V 220 d 4MATIC

Puissance nominale	120 kW 163 ch
au régime de	3 800 tr/min
Couple nominal	380 Nm
au régime de	1 400 – 2 400 tr/min
Nombre de cylindres	4
Nombre de soupapes par cylindre	4
Cylindrée totale	2 143 cm ³
Régime moteur maximal	4 550 ± 50 tr/min

V 250 d/V 250 d 4MATIC

Puissance nominale	140 kW 190 ch
au régime de	3 800 tr/min
Couple nominal	440 Nm
au régime de	1 400 – 2 400 tr/min
Nombre de cylindres	4
Nombre de soupapes par cylindre	4
Cylindrée totale	2 143 cm ³
Régime moteur maximal	4 550 ± 50 tr/min

V 250

Puissance nominale	155 kW 211 ch
au régime de	5 500 tr/min
Couple nominal	350 Nm

au régime de	1 250 – 4 000 tr/min
Nombre de cylindres	4
Nombre de soupapes par cylindre	4
Cylindrée totale	1 991 cm ³
Régime moteur maximal	6 300 ± 150 tr/min

Dimension

Les dimensions indiquées varient en fonction

- de l'équipement pneumatique
- du chargement
- de l'état de la suspension
- des équipements optionnels

Tous les modèles	
Hauteur de basculement du hayon	2 153 mm
Profondeur d'ouverture du hayon	1 047 mm
Largeur de chargement	1 205 mm
Hauteur de chargement	
Version compacte	1 327 mm
Version longue	1 326 mm
Version extra-longue	1 297 mm
Longueur	
Version compacte	4 895 mm
Version longue	5 140 mm
Version extra-longue	5 370 mm
Largeur	
avec rétroviseurs extérieurs déployés	2 249 mm
sans rétroviseurs extérieurs	1 928 mm
Empattement	
Version compacte	3 200 mm
Version longue	3 200 mm
Version extra-longue	3 430 mm

Points d'arrimage et systèmes de portage

Points d'arrimage

Remarques générales

⚠ Tenez compte des indications relatives à la charge maximale des différents points d'arrimage.

Lorsque vous arrimez le chargement à plusieurs points d'arrimage, tenez toujours compte de la charge maximale du point d'arrimage le plus faible.

En cas de freinage à fond par exemple, les forces développées peuvent être beaucoup plus élevées que la force générée par le poids du chargement. Utilisez toujours plusieurs points d'arrimage pour répartir la force. Chargez les points d'arrimage uniformément.

Vous trouverez de plus amples informations sur les points d'arrimage sous « Arrimage du chargement » (▷ page 354).

Glissières

La charge de traction maximale des points d'arrimage d'une glissière est de 350 daN, si

- la charge qui se trouve sur le plancher du compartiment de chargement est arrimée à 2 points d'arrimage de la glissière ou du rail
- le point d'arrimage le plus proche sur la même glissière ou le même rail se trouve à 1 m environ

Charge maximale sur le toit

⚠ ATTENTION

Si vous utilisez les orifices de la carrosserie ou les pièces rapportées comme marchepieds, vous risquez

- de glisser et/ou de tomber
- d'endommager le véhicule et de tomber

Il y a risque de blessure.

Utilisez toujours des marchepieds stables, par exemple une échelle appropriée.

⚠ N'utilisez pas le guidage inférieur de la porte coulissante (chariot) comme marchepied. Sinon, vous pourriez endommager la garniture et/ou le mécanisme de la porte coulissante.

ATTENTION

Lorsque le toit est chargé, le centre de gravité se trouve plus haut et la tenue de route se modifie. Si vous dépassez la charge maximale sur le toit, le comportement routier ainsi que la manœuvrabilité et le comportement au freinage du véhicule sont fortement compromis. Il y a risque d'accident.

Respectez impérativement la charge maximale sur le toit et adaptez votre style de conduite.

! Le poids de l'ensemble système de portage et bagages ne doit pas dépasser la charge maximale autorisée sur le toit.

Les points d'appui du système de portage sur le toit doivent se trouver à distance égale les uns des autres.

Montez les barres pour rampe de toit devant et derrière les supports centraux.

! Pour des raisons de sécurité, Mercedes-Benz vous recommande de ne monter sur le toit que des systèmes de portage testés et agréés pour Mercedes-Benz. Ils contribuent à éviter les dommages.

Charge maximale sur le toit	150 kg avec au moins 3 paires de points d'appui
------------------------------------	--

Les valeurs correspondent à une répartition régulière des charges sur toute la surface du toit.

Pour les systèmes de portage plus courts, réduisez la charge en proportion. La charge maximale par paire de points d'appui du système de portage est de 50 kg. La charge maximale par barre pour rampe de toit est de 100 kg.

Vous trouverez les directives de chargement et de plus amples informations sur la répartition de la charge et l'arrimage du chargement sous « Transport » (▷ page 352).

Dispositif d'attelage**Cotes de montage**

! La distance du dispositif d'attelage du véhicule à vide par rapport à la chaussée dépend du modèle et de l'équipement du véhicule.

Elle ne peut par conséquent pas être indiquée.

En cas de montage ultérieur d'un dispositif d'attelage, tenez compte des points de fixation qui se trouvent sur le cadre de châssis.

Pour de plus amples informations sur le montage ultérieur d'un dispositif d'attelage, adressez-vous à un atelier qualifié.

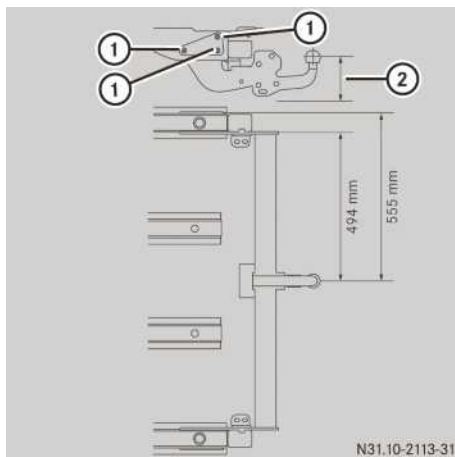

- ① Points de fixation
- ② Distance par rapport à la chaussée (350 - 420 mm, en charge)

La distance par rapport à la chaussée dépend du modèle du véhicule.

Montez uniquement un dispositif d'attelage spécialement testé et agréé par Mercedes-Benz pour votre véhicule.

Charges tractées

La masse totale autorisée avec traction d'une remorque augmente de 100 kg dans le cas des versions homologuées VP. La charge maximale autorisée sur l'essieu arrière doit être respectée.

Conformément à la directive 92/21/CEE, la vitesse du véhicule doit alors être limitée à 100 km/h ou moins.

Les valeurs suivantes varient et dépendent

- du type de véhicule
- de la masse totale autorisée du véhicule
- de la démultiplication du pont arrière
- des autres équipements optionnels éventuels

Par conséquent, tenez compte des valeurs qui figurent dans les documents du véhicule pour la

traction d'une remorque. Vous y trouverez également les valeurs autorisées à ne pas dépasser. Ces indications figurent également sur les plaques signalétiques du dispositif d'attelage, de la remorque et du véhicule. Lorsque les données diffèrent, la valeur la moins élevée prévaut.

Lors de trajets en montagne, tenez compte du fait que la puissance du moteur et, par conséquent, l'aptitude du véhicule au démarrage en côte diminuent avec l'altitude.

Masse totale autorisée de l'ensemble routier sur une pente de 12 %	4 800 - 5 550 kg
Charge tractée autorisée (remorque freinée) sur une pente de 12 %	2 000 - 2 500 kg
Charge tractée autorisée (remorque non freinée)	750 kg
Charge sur timon autorisée	100 kg

Mentions légales

Internet

Pour en savoir plus sur les véhicules Mercedes-Benz et sur Daimler AG, consultez les sites Internet suivants :

<http://www.mercedes-benz.com>

<http://www.daimler.com>

Rédaction

Pour toutes les questions et suggestions relatives à cette notice d'utilisation, veuillez vous adresser à :

Daimler AG, HPC: CAC, Customer Service,
70546 Stuttgart, Allemagne

©Daimler AG: toute reproduction, traduction ou publication, même partielle, interdite sans autorisation écrite de Daimler AG.

Constructeur du véhicule

Daimler AG
Mercedesstraße 137
D-70327 Stuttgart
Allemagne



4475846502Z103